

三菱デマンド監視機器 デマンド監視・制御装置 DEMACON DM-100CPW

新製品 ニュース

平成27年5月

No.A122

製品概要

発売以来お客様から多くのご愛顧を頂いておりますDEMACONシリーズは、本体でのデータ印字・表示機能を搭載し、『現場』でのデータ管理に適したデマンド監視・制御装置です。

新製品DM-100CPWは、従来のDM-100CPSの機能はそのままに、追加機能を搭載しパワーアップして新登場。お客様の使用状況に応じて、様々な環境下でのデマンド管理を強力にサポートします。

外観

 W192×H144×
(H172端子部込み) ×D112mm

特長

■使用環境に応じたデータ出力方法に対応

従来のUSBでのパソコン通信とプリンタ印字に加え、SDメモリーカードへのデータ出力機能を搭載。全3種類から、お客様の使用環境に合わせて出力方法お選び頂けます。

新

SDメモリーカード



USB接続



プリンタ印字



■無償通信ソフトウェアの活用でPCでのデータ管理が可能

PCにグラフ化して表示するためのソフトウェアを無償でご使用頂けます。平成26年改正省エネ法にて報告義務が課せられている電気需要平準化時間帯の使用電力量（買電量）をワンクリックで取得できる機能を追加しました。

新

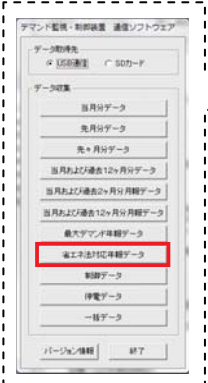

クライアントパソコン



デマンド監視通信ソフトウェア

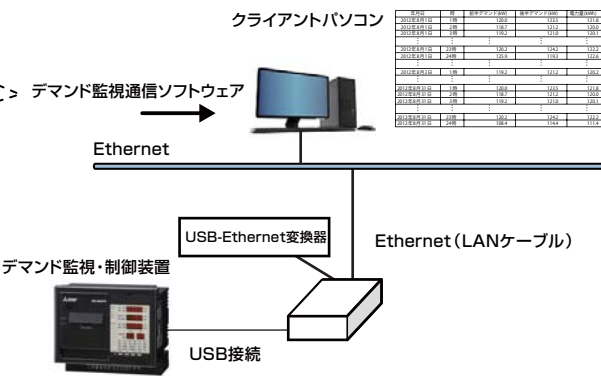

Ethernet

USB-Ethernet変換器

Ethernet (LANケーブル)

USB接続

■パルス検出機能内蔵で省配線を実現

DM-100CPWにパルス検出機能を内蔵し、省配線によるコストカットを実現しました。

新



専用検出
CT

パルス検出器不要



※Ethernetは、富士ゼロックス株式会社の登録商標です。

仕様

項目	仕様
外形寸法	W192×H144(H172端子部込み)×D112mm
入力パルス	無電圧a接点/オープンコレクタ(50,000pulse/kWh以下)
パルス検出機能	内蔵
外部時限開始信号	a接点
表示方式/内容	4桁赤色LED表示 目標/最大/予測/前回/現在/瞬時/固定/警報/調整/残時間/時刻
警報出力回路/項目	5点/予測、調整、固定、異常、時限終了
制御回路/方式	8点/サイクリック制御/優先制御/時限投入/再投入ー定時間後再投入
データ収集	プリンタ、USB通信(バージョン1.1、2.0)、SDメモ리카ード

別売部品

部品名	形名	形状
パルス検出用CT (専用ケーブル付)	DM-PC-**M **部分は長さを表します	
SDメモ리카ード	EMU4-S D2GB	
感熱記録紙	TF50KS-EY-DM1	

外形寸法図

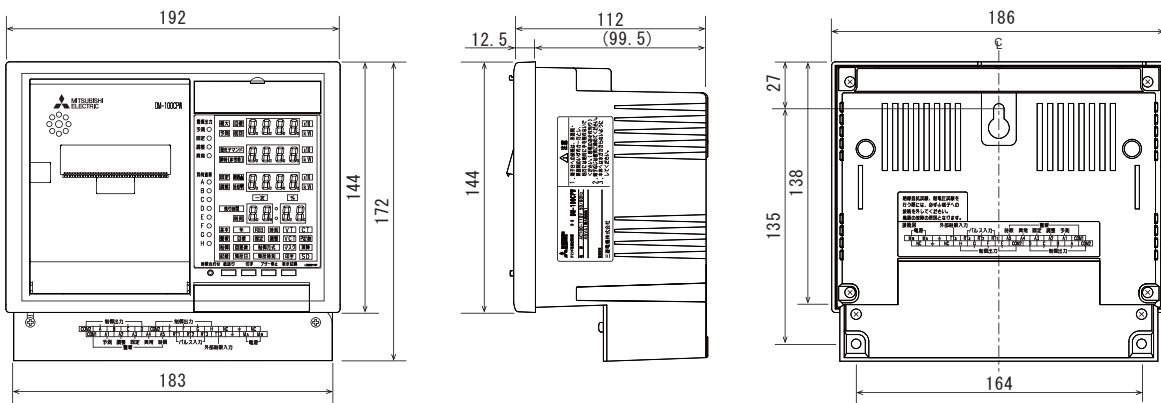

接続図(専用検出CT使用の場合)

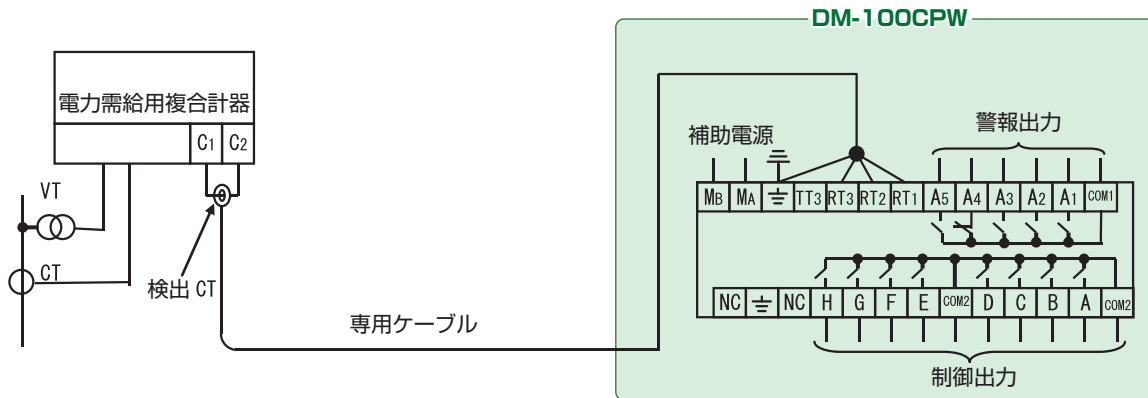

三菱 FA
www.MitsubishiElectric.co.jp/fa

インターネットによる情報サービス「三菱電機FAサイト」
三菱電機FAサイトでは、製品や事例などの技術情報に加え、トレーニングスクール情報や各種お問い合わせ窓口をご提供しています。また、メンバー登録いただくとマニュアルやCADデータ等のダウンロード、eラーニングなどの各種サービスをご利用いただけます。

FAX技術サービス
計器・省エネ支援機器 FAX. (084) 926-8340

電話技術相談窓口 月～金 9:00～19:00
※全曜日のみ17:00まで
省エネ支援機器 TEL. (052) 719-4557

安全に関するご注意
●正しく安全にお使いいただくため、ご使用前に必ず取扱説明書記載の「安全上のご注意」をお読みください。
●安全のため接続は電気工事電圧配線などの専門技術を有する人が行ってください。

ご採用に際してのご注意
●本製品を、原子力用、電力用、航空宇宙用、医療用、東用移動体用の機器あるいはシステムなど特殊用途への適用をご検討の際には、当社の営業担当窓口までご相談ください。
●当社の責に帰すことができない事由から生じた損害、当社製品の故障に起因するお客様での機会損失、逸失利益、当社の予見の有無を問わず特別の事情から生じた損害、二次損害、事故補償、当社製品以外への損害およびその他の業種に対する補償については、当社は責任を負いかねます。

三菱電機株式会社

〒100-8310 東京都千代田区丸の内2-7-3 (東京ビル)

お問い合わせは下記へどうぞ

本社機器営業第一部..... (03) 3218-6660	中部支社..... (052) 565-3341
北海道支社..... (011) 212-3789	豊田支店..... (0565) 34-4112
東北支社..... (022) 216-4554	関西支社..... (06) 6486-4096
関東支社..... (048) 600-5845	中国支社..... (082) 248-5296
新潟支店..... (025) 241-7227	四国支社..... (087) 825-0072
神奈川支社..... (045) 224-2625	九州支社..... (092) 721-2243
北陸支社..... (076) 233-5501	

2015年5月作成