

三菱配電・制御機器 セールスとサービス

機種	三菱エネルギー計測ユニット用 分割形電流センサ、 延長ケーブル(標準タイプ、セパレートタイプ)
----	---

分割形電流センサ、延長ケーブル(標準タイプ、セパレートタイプ) 仕様変更のお知らせ

ご愛用いただいております三菱エネルギー計測ユニット用分割形電流センサ、延長ケーブル(標準タイプ、セパレートタイプ)の仕様を下記のとおり変更いたしますのでお知らせします。
今後とも倍旧のご愛顧の程お願いいたします。

記

1. 対象機種

①仕様変更対象機種

製品名	形名
分割形電流センサ	
50A 品	EMU-CT50
100A 品	EMU-CT100
250A 品	EMU-CT250
400A 品	EMU-CT400
600A 品	EMU-CT600
5A 品	EMU2-CT5
延長ケーブル(標準タイプ)	
1m 品	EMU2-CB-T1M
5m 品	EMU2-CB-T5M
10m 品	EMU2-CB-T10M
延長ケーブル(セパレートタイプ)	
1m 品	EMU2-CB-T1MS
5m 品	EMU2-CB-T5MS
10m 品	EMU2-CB-T10MS

※形名変更はありません。

2. 変更理由

- 対象機種を CE マーキング適合品(※)とするため。
※近日発売機種である「三菱汎用シーケンサ MELSEC-Q シリーズ電力計測ユニット(QE81WH)」との組み合わせにより、CE マーキング適合となります。
注：変更前後で電気的特性および、外形寸法は変更ありません。

3. 変更時期







- 2010年9月生産分より変更します。

扱	A	日付	2010年8月	件名	分割形電流センサ、延長ケーブル
整理番号	山-946		三菱電機(株)福山製作所		仕様変更のお知らせ

4. 変更内容

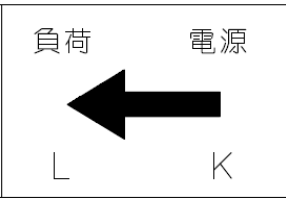
下記のとおり変更いたします(変更点のみ記載)。

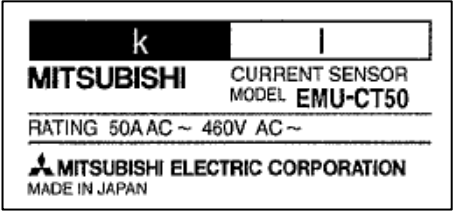
表 1 : 分割形電流センサ

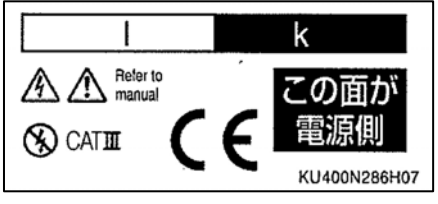
項目	変更前	変更後
製品名	分割形電流センサ	
形名	EMU-CT50, EMU-CT100, EMU-CT250	
外観		
名板(イメージ図)	<p>①正面図</p>  <p>②側面図</p>  <p>③背面図</p> 	  
パッキンケース	<ul style="list-style-type: none"> ・和文表示 ・和文取付要領書を印刷 (表6参照) 	<ul style="list-style-type: none"> ・和英文表示に変更 ・和文取付要領書の印刷を削除 ・CE マーク追加
取扱説明書	なし	同梱

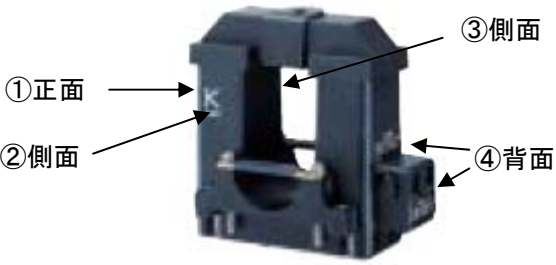
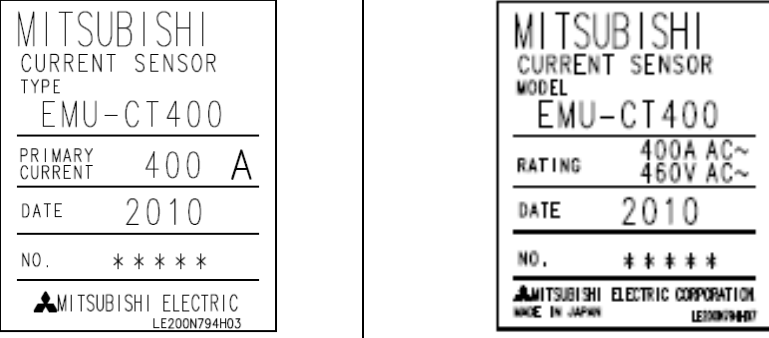
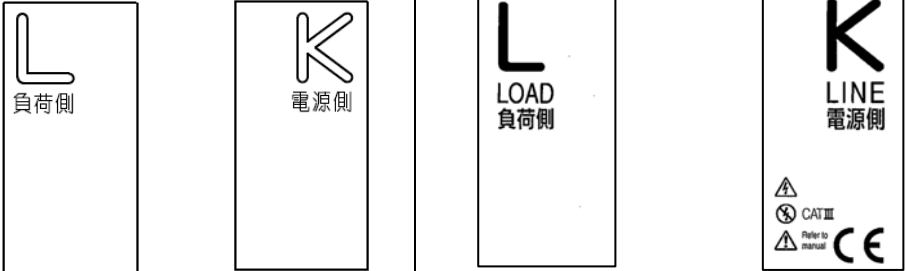
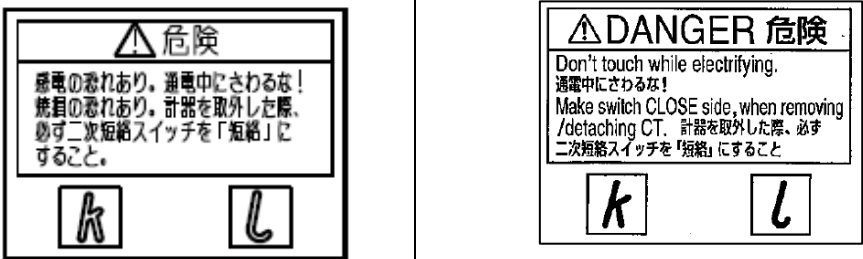
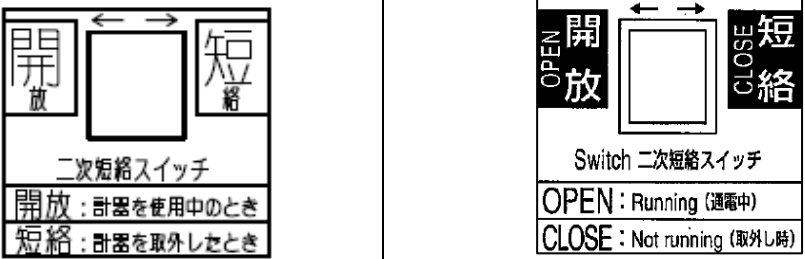

扱	A	日付	2010年8月	件名	分割形電流センサ、延長ケーブル 仕様変更のお知らせ
整理番号	山-946		三菱電機 (株) 福山製作所	名	

表 2 : 分割形電流センサ

項目	変更前	変更後
製品名	分割形電流センサ	
形名	EMU-CT400, EMU-CT600	
外観		
名板(イメージ図)		
①正面図		
②③側面図		
④背面図 (二次短絡スイッチ側)		
パッキンケース	<ul style="list-style-type: none"> ・和文表示 ・和文取付要領書を印刷 (表6参照) 	<ul style="list-style-type: none"> ・和英文表示に変更 ・和文取付要領書の印刷を削除 (表6参照)
取扱説明書	なし	同梱

扱	A	日付	2010年8月	件名	分割形電流センサ、延長ケーブル 仕様変更のお知らせ
整理番号	山-946		三菱電機(株)福山製作所	名	

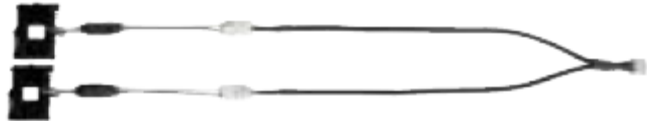
表3:分割形5A電流センサ

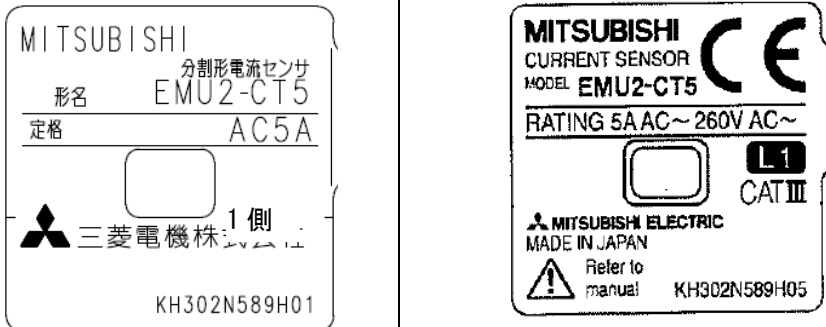
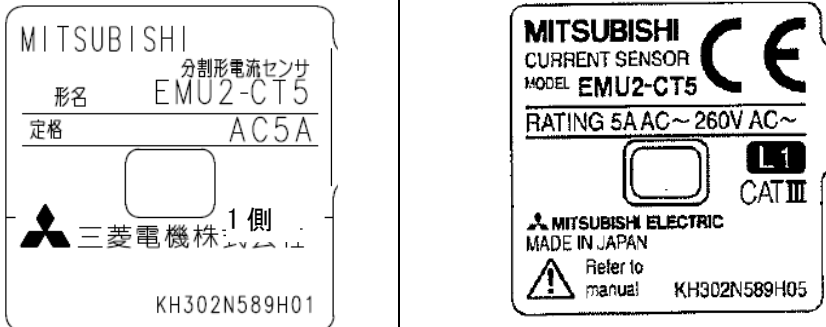
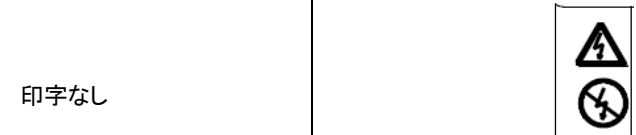
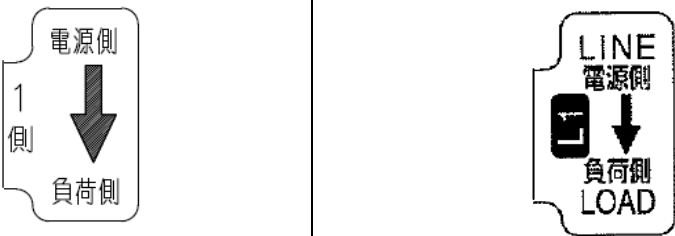
項目	変更前	変更後
製品名	分割形5A電流センサ	
形名	EMU2-CT5	
外観	 	
名板(イメージ図)		
①正面図		
②側面図	<p>印字なし</p> 	
③背面図		
パッケージ	<ul style="list-style-type: none"> ・和文表示 ・和文取付要領書を印刷 (表6参照) 	<ul style="list-style-type: none"> ・和英文表示に変更 ・和文取付要領書の印刷を削除 ・(表6参照)
取扱説明書	なし	同梱

扱	A	日付	2010年8月	件名	分割形電流センサ、延長ケーブル 仕様変更のお知らせ
整理番号	山-946		三菱電機(株)福山製作所	名	

表 4 : 延長ケーブル (標準タイプ)





項目	変更前	変更後
製品名	延長ケーブル(標準タイプ)	
形名	EMU2-CB-T1M, EMU2-CB-T5M, EMU2-CB-T10M	
外観		
名板	—	<p>・下記タグを追加</p> 

表 5 : 延長ケーブル (セパレートタイプ)

項目	変更前	変更後
製品名	延長ケーブル(セパレートタイプ)	
形名	EMU2-CB-T1MS, EMU2-CB-T5MS, EMU2-CB-T10MS	
外観		
名板	—	<p>・下記タグを追加</p> 

扱	A	日付	2010年8月	件名	分割形電流センサ、延長ケーブル 仕様変更のお知らせ
整理番号	山-946		三菱電機 (株) 福山製作所		

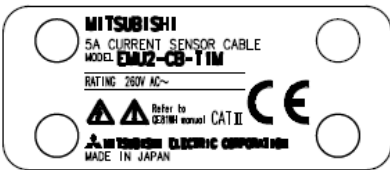
表6 パッキングケースの変更

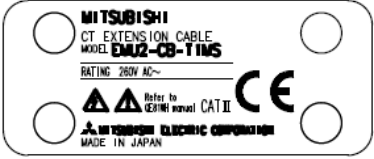
機種	変更前	変更後
EMU-CT50 , EMU-CT100, EMU-CT250	 <p data-bbox="347 741 614 795">取付説明あり</p>	 <p data-bbox="895 741 1369 795">取付説明削除, CE マーク追加</p>
EMU-CT400, EMU-CT600	 <p data-bbox="347 1279 550 1332">取付説明あり</p>	 <p data-bbox="927 1294 1348 1348">取付説明削除, CE マーク追加</p>
EMU2-CT5	 <p data-bbox="363 1839 678 1892">取付説明あり(裏面)</p>	 <p data-bbox="906 1839 1369 1892">取付要領の削除, CE マーク追加</p>

扱 整理番号	A 山-946	日付 2010年8月 三菱電機(株)福山製作所	件名 分割形電流センサ、延長ケーブル 仕様変更のお知らせ
-----------	------------	-------------------------------	------------------------------------