

三菱电机工业计算机
MELIPC系列 MI3000

MELIPC MI3000

知其所想，给其所需



MELIPC



MELIPC可用于控制设备的“实时控制”和在生产现场层、IT系统层之间建立的中间层实现数据收集、分析的“边缘计算”2种用途。MELIPC拥有丰富的产品阵容，从高性能处理器、支持高速通信CC-Link IE现场网络的旗舰型产品到简易紧凑型的价格位产品，切实应对从生产现场的实时控制到预防性维护和提高质量等各种需求，有助于改善以数据为中心的生产现场管理。



*1. 可连接到外部监视器进行显示。

MI5000

Windows®

VxWorks®

Edgecross

数据收集器

MI Configurator



搭载Windows®与VxWorks®

Windows®与VxWorks®两种OS可同时运行, 分别执行各个OS擅长的处理, 例如使用具有实时性的VxWorks®进行设备控制、数据收集, 同时使用Windows®对收集的数据进行分析并显示其分析结果, 因此, 可在1台MI5000上一体实现以往需组合使用计算机和专用设备等才能实现的设备控制、信息处理功能, 有助于降低系统构建成本和节省设备空间。

通过CC-Link IE现场网络实现高精度的设备控制

MI5000可对CC-Link IE现场网络连接机器的控制信息、生产信息执行最快1ms的数据通信, 从而实现高精度的设备控制和生产信息的高速收集。内置CC-Link IE现场网络、CC-Link IE现场网络Basic用端口, 只需简单设置即可与支持的机器进行连接。



MI3000

MI2000

MI1000

MI3000

Windows®

Edgecross

数据收集器

GT SoftGOT2000

MI2000/MI1000

Windows®

Edgecross

数据收集器

实现收集数据的显示、操作 / MI3000

标配大屏幕&高分辨率的液晶屏, 实现数据显示与触摸操作。

由于PCAP触摸屏的技术已被大量运用在智能手机、平板终端上, 因此可在MI3000上实现轻快的操作感。高透过率让画面显示更靓丽、清晰并提供更高水平可视性。

此外, 预安装*1 GT SoftGOT2000, 轻松实现与GOT2000系列相同的监视。

*1. 无需安装另售的GT SoftGOT2000用许可证密钥(USB端口用)。

可分析数据、存储大容量数据 / MI3000 / MI2000

采用Intel® Core™ i3处理器, 除了收集数据之外, 还可将收集的数据进行简易分析、诊断、监视, 有助于提高生产质量。此外, 内置2.5英寸HDD/SSD插槽*2和PCI Express®/PCI插槽*3, 可存储大量数据与使用扩展功能。

*2. 2.5英寸HDD/SSD插槽仅限MI2000。

*3. MI3000仅限PCI Express®。

紧凑型机身设计也能实现计算机功能 / MI1000

采用节能型Intel® Atom™ E3826, 可在高度仅26mm的紧凑型机身上使用计算机功能。

可节省安装空间且易于安装在现有的设备上, 有助于推动客户IoT设备的发展。

基于MI3000的IoT解决方案

为IoT生产现场带来革新, 让智能制造触手可及

MI3000

预安装软件

- ✓ Edgexcross基本软件
- ✓ SLMP数据收集器
- ✓ GT SoftGOT2000



15英寸 XGA

	MI3315G-W	MI3321G-W
OS	Windows® 10 IoT Enterprise 2016 LTSB(64bit)	
MPU	Intel® Core™ i3-6100U 2.30GHz(Dual Core)	
画面尺寸	15英寸	21.5英寸宽屏
分辨率	XGA:1024×768	Full HD:1920×1080
显示颜色	1677万色	
触摸面板方式	PCAP(投影型静电容量方式)	
主存储器	8GB	
内置存储器	64GB	

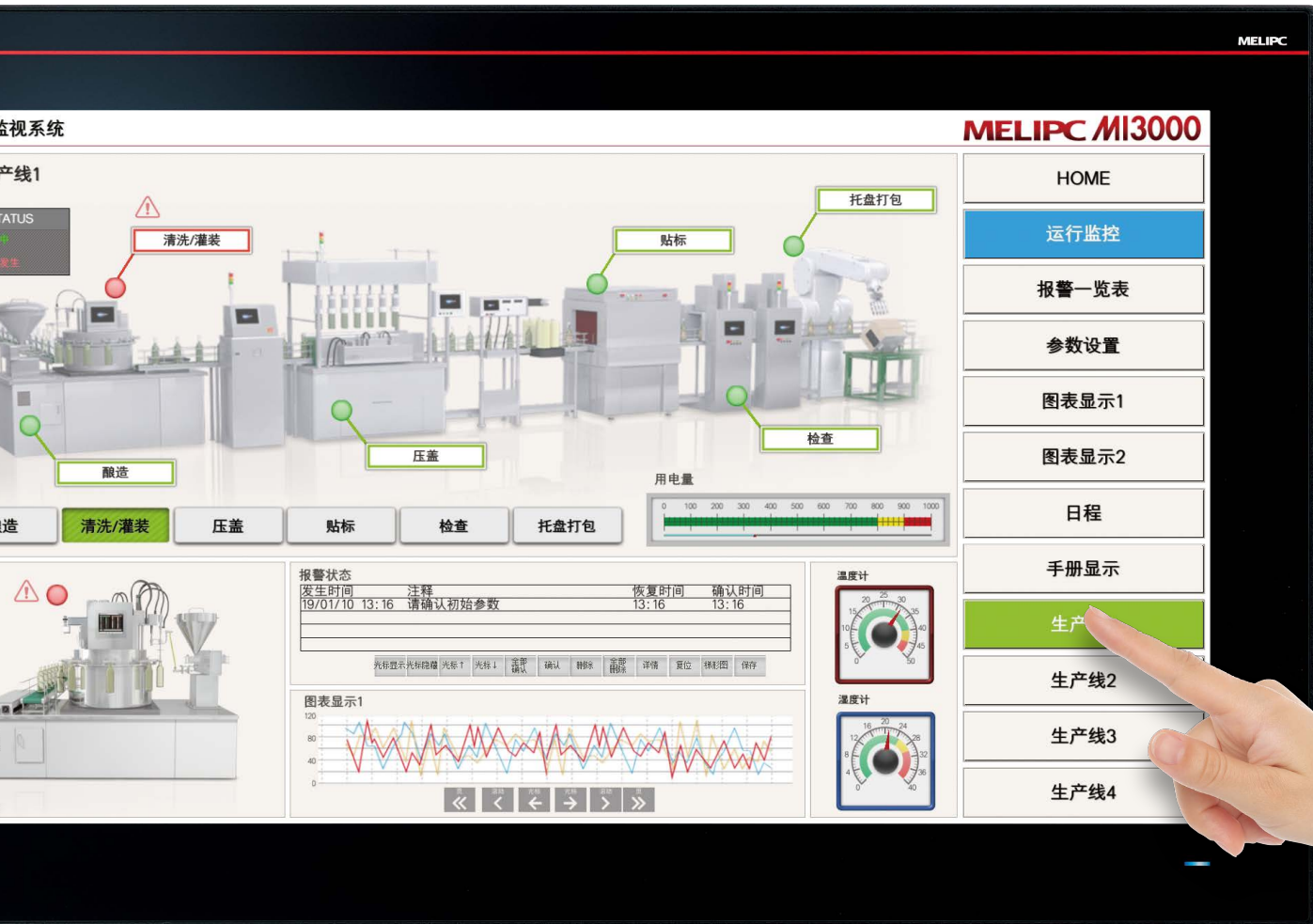

21.5英寸宽屏 Full HD

MI3000作为人机交互界面， 强化工厂的基础管理并实时连接生产现场与IT系统

不制造不良品、不停止生产线。
随着工厂智能化不断发展，生产现场IoT化的过程也在不断加速。MI3000拥有最新的IoT技术，能为客户实现生产过程的可视化与大量生产数据的收集、分析，有助于提升生产效率、确保质量及改善工艺流程。



MI3000特点

采用高分辨率大屏幕的多功能一体机 一台MI3000掌控整个车间

21.5英寸宽屏 Full HD

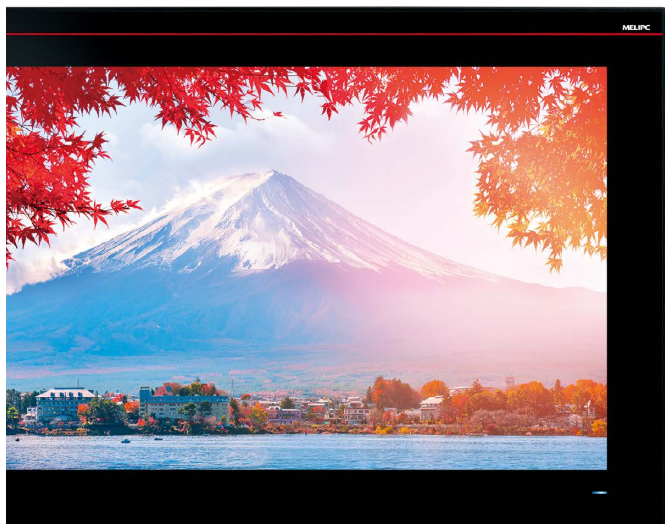

1677万色的主屏颜色让画面更加真实生动

显示靓丽、逼真细腻的大屏画面， 实现易看和易于操作的操作控制

搭载21.5英寸宽屏的大屏幕与Full HD高分辨率液晶屏*1。在易看高清显示屏上实现数据显示与触摸操作，提高操作舒适度和性能。

*1. MI3321G-W时

搭载PCAP(投影型静电容量方式)触摸屏

由于PCAP触摸屏的技术已被大量运用在智能手机、平板终端上，因此可在MI3000上实现轻快的操作感。此外，高透过率让画面显示更靓丽、清晰并提供更高水平可视性。

实现数据的分析、诊断、监视

搭载Intel® Core™ i3处理器、8GB存储器、64GB SSD。除了收集数据之外，还可将收集的数据进行简易分析、诊断、监视，有助于改善以数据为中心的生产现场管理。

满足多种需求的可扩展性

内置多种接口，可实现功能强大的系统配置来满足客户需求。

① DisplayPort

可输出到外部监视器。
也可输出到大型屏幕上显示。

② M.2(2280)SATA(盖板内侧)

可扩展大量数据的收集以及存储空间。

③④ PCI Express®/mini PCI Express®(盖板内侧)

可安装扩展基板，扩展使用功能。

⑤ 声音输出

连接放大器内置型扬声器，即可输出声音。
通过GT SoftGOT2000播放声音时，声音文件可通过GT Designer3轻松创建。→详情请参照P.10

⑥⑦ USB3.0/USB2.0

内置两种不同的USB(各2个)端口，可与多种支持USB的机器连接。

⑧ 以太网

内置3个以太网端口，可与多种支持以太网的机器连接。
划分办公室与生产现场的网段，让网络的使用更安全、可靠。

⑨⑩ RS-232/422/485

适用于收集现有设备的数据等时。

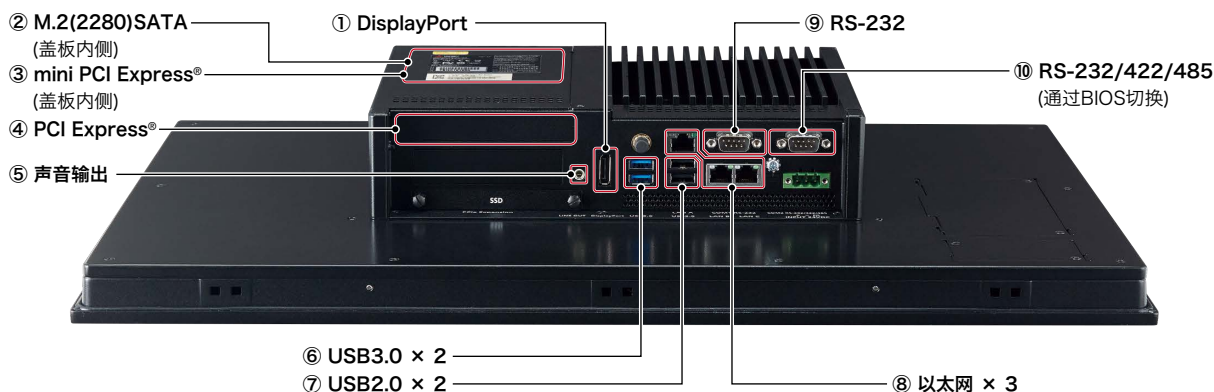

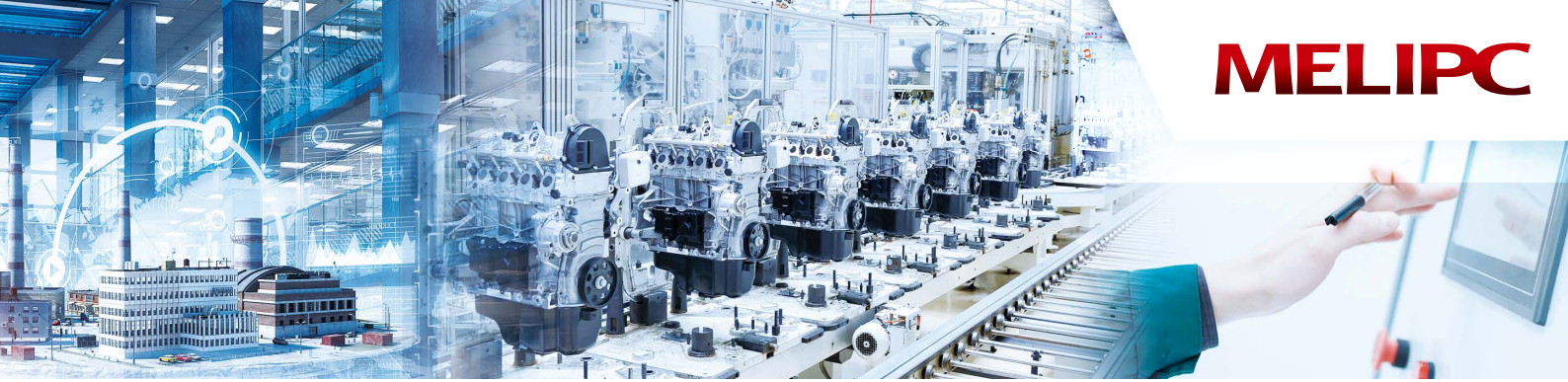

搭载Windows® OS, 与Edgecross间相互协作,使应用更广泛、使用更灵活

搭载Windows® 10 IoT Enterprise

除了常用的Windows®应用程序之外,还可灵活运用用户创建的应用程序,为客户量身定制专属系统。
此外,Windows®10 IoT Enterprise是长期支持版本,即使安装在使用年限长的设备、机器上也可放心使用。



预安装支持Edgecross的软件

MI3000中预安装了Edgecross基本软件、SLMP数据收集器与GT SoftGOT2000。
通过Edgecross、SLMP数据收集器与GT SoftGOT2000收集的数据,可在GT SoftGOT2000的显示画面上进行监视。

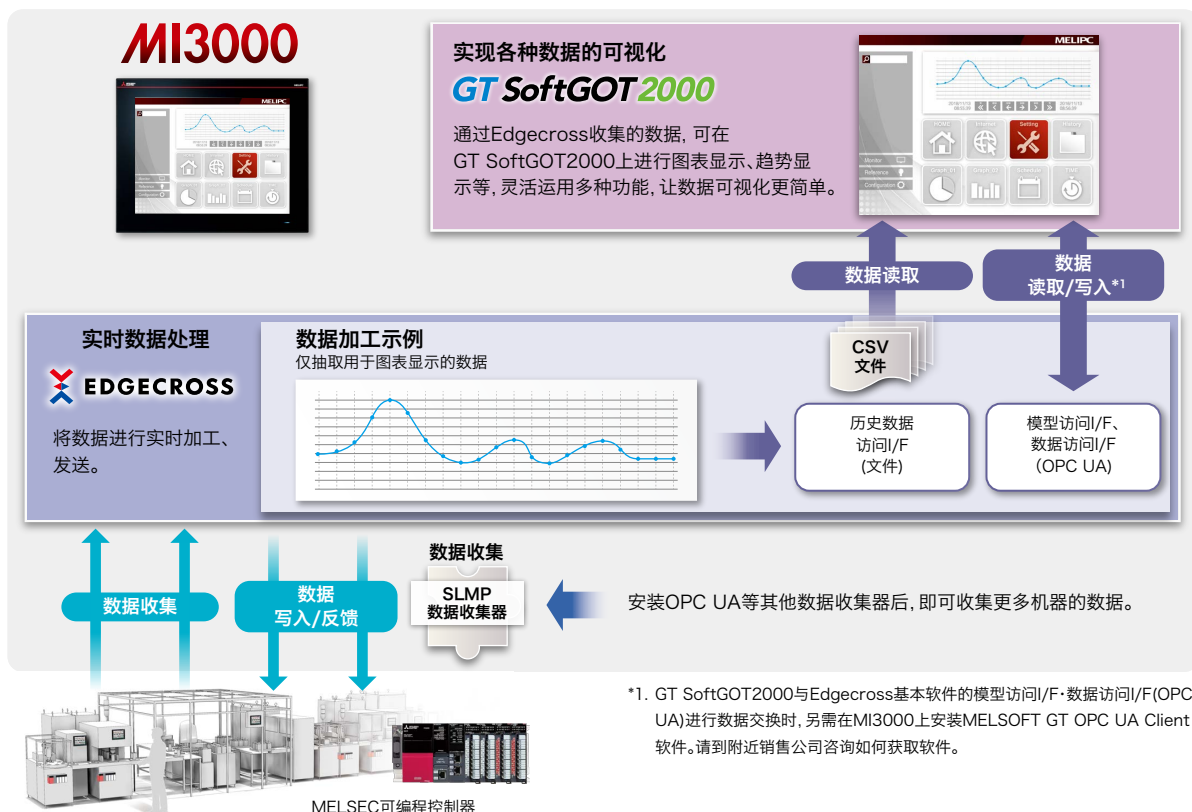

MELIPC
MI3000
GT SoftGOT2000
系统配置
规格
产品一览表
支援与服务

通过GT SoftGOT2000轻松实现生产现场的可视化

MI3000 with GT SoftGOT2000



预安装GT SoftGOT2000

MI3000中预安装*1了GT SoftGOT2000。可与多种FA机器直接连接*2, 实现与GOT2000系列相同的监视。除了上述内容之外, 还可监视通过Edgecross所收集的数据。

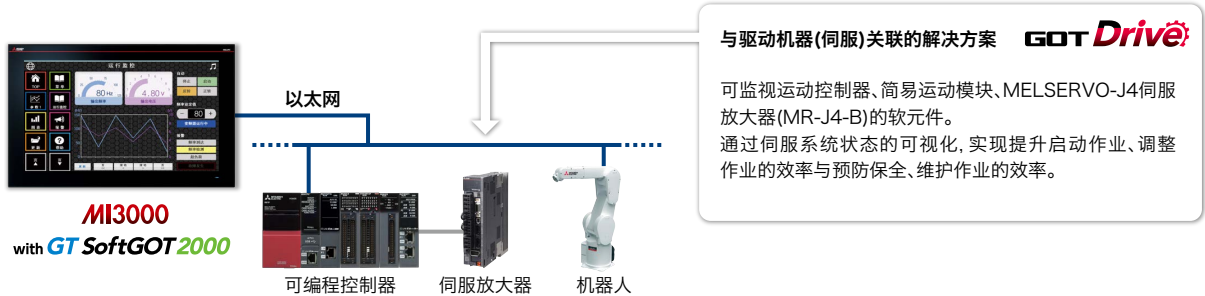

*1. 无需安装另售的GT SoftGOT2000用许可密钥(USB端口用)。*2. 关于可连接机种一览表、连接形式, 请参照三菱电机人机界面GOT2000系列样本(L(NA)08271CHN)、GT SoftGOT2000 Version1 操作手册(需启动预安装在MI3000中的e-Manual Viewer)。

通过操作面板实现GOT2000丰富的功能

报警显示

可通过GT SoftGOT2000确认连接机器的通讯错误等(系统报警)、用户设置的报警(用户报警)。

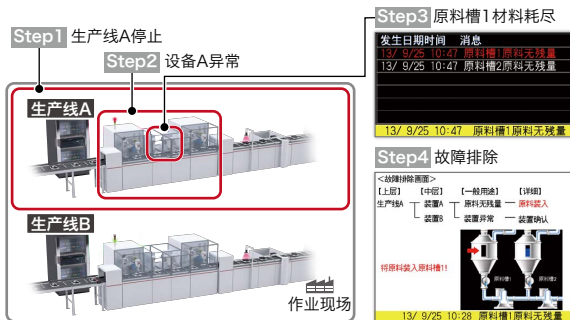

操作日志

按时序将操作员的“操作时间、操作内容、操作方法”记录到USB存储器等后, 即可立即在GT SoftGOT2000上查阅。

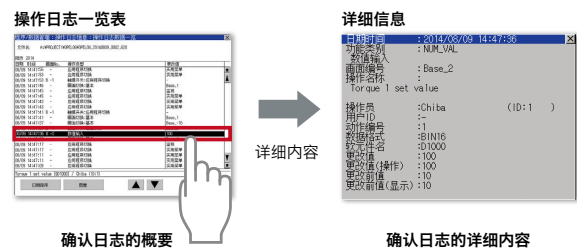

日志&图表、列表

可收集可编程控制器等各种FA机器的数据, 并以记录趋势图表、列表进行显示。

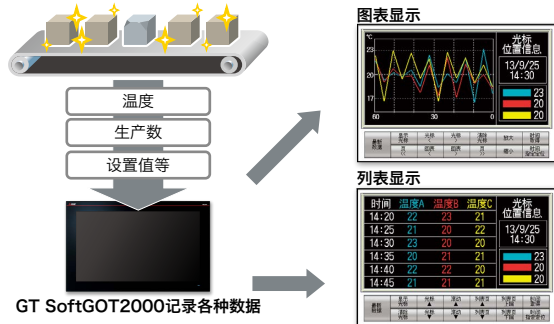

配方

将材料配方条件、加工条件等数据(软元件值)保存到GT SoftGOT2000中后, 即可通过GT SoftGOT2000改写这些数据。配方功能使转换流程更简单。

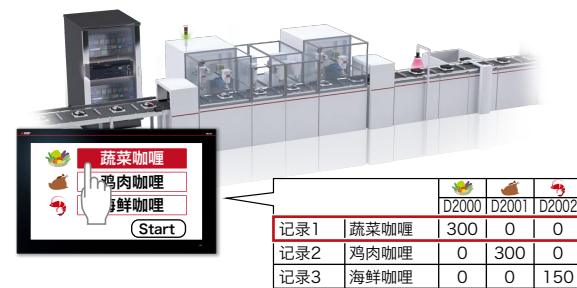



一对多连接 **NEW**

在1台GT SoftGOT2000中,最多可同时监视4台连接在以太网上的FA机器。系统配置更自由,以实现设备的可视化。

MI3000 with GT SoftGOT2000

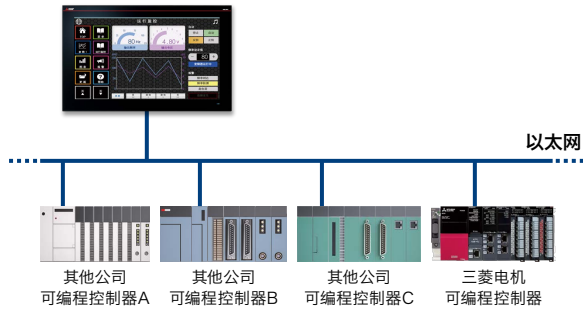

操作性能

除了触摸操作之外,还可使用长按手势 **NEW**。可设置点动开关、ON延迟,让操作的安全性、操作性能更优化。



与GOT2000关联

可在GT SoftGOT2000中,经由以太网读取作业现场GOT的工程数据并使用该数据对连接机器进行监视。可在GT SoftGOT2000和GOT中分别显示不同的画面。由于用户无须另行创建GT SoftGOT2000的工程数据,因此可立即进行远程监视。(SoftGOT-GOT链接功能)

MI3000 with GT SoftGOT2000



与Windows®应用程序关联

在GT SoftGOT2000的画面上设置用于启动应用程序的开关后,即使在GT SoftGOT2000监视过程中,也可启动其他应用程序(Microsoft® Excel®等)。与Windows®的应用程序进行关联,可构筑高度灵活的系统。

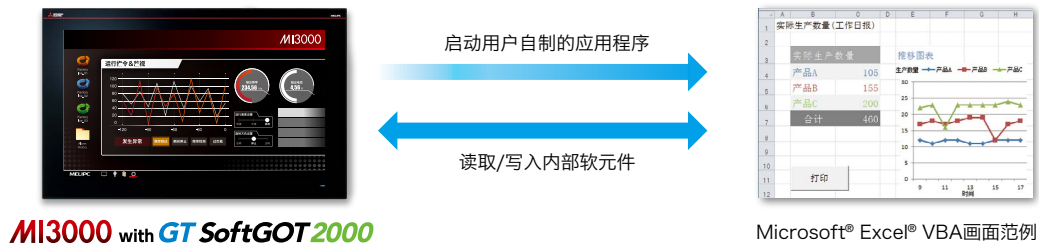

如果要使用带有 **NEW** 标记的功能,需要将GT SoftGOT2000英文版升级至Ver.1.215Z版本。

支持OPC UA客户机,可收集、监视各种机器的信息 **NEW**

GT SoftGOT2000可以作为OPC UA客户机连接OPC服务器。上位系统或者生产现场的GT SoftGOT2000无法支持连接的机器数据,也可以通过OPC UA服务器来收集。

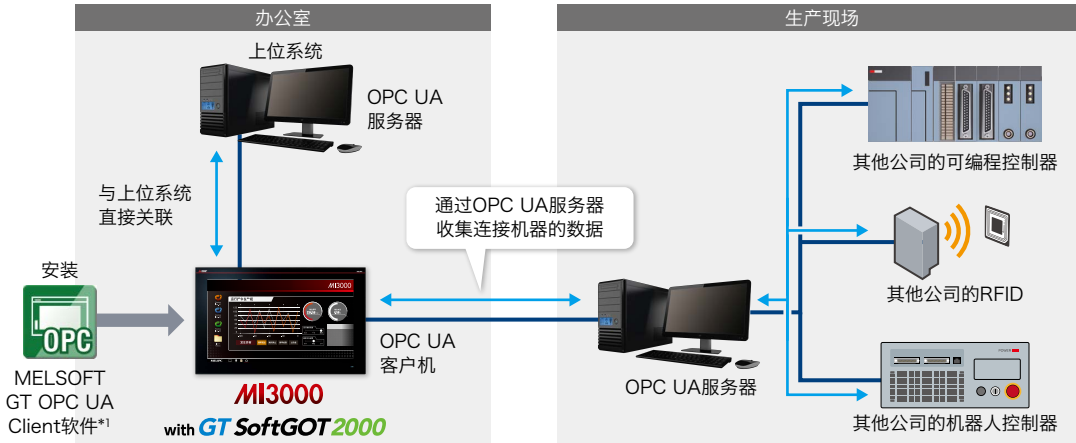

OPC UA(OLE for Process Control Unified Architecture):

OPC UA是具有高可靠性的产业通用开放式国际标准,使得不同制造商的产品和不同操作系统之间可进行数据交换。

*1. 需要在MI3000中安装MELSOFT GT OPC UA Client软件。请到附近销售公司咨询如何获取软件。

轻松创建工程数据

轻松创建画面

可通过GT Designer3创建显示画面。将GOT类型转换为MI3000用的类型后,即可直接引用GOT2000系列的工程数据。备有丰富多种、现成可用的样本画面供用户选用。



轻松创建声音文件

可通过GT Designer3轻松创建声音播放用的声音文件。在GT Designer3中输入文本,即可创建信息的声音文件。除了信息之外,同时收录效果音、旋律供用户选用。通过不同的组合方式,可创建出适用于各种现场的不同声音。(声音合成功能*1)

*1. 需另行安装GT Works声音合成许可证(SW1DND-GTVO-M)。

支持信息的语言

男性	简体中文	英语	日语	韩语	西班牙语	
女性	简体中文	繁体中文	英语	日语	韩语	西班牙语

可播放的声音文件种类

信息	效果音	旋律
输入任意文本进行创建	收录50种以上的音源	收录10种以上的音源

创建信息的示意图



如果要使用带有 **NEW** 标记的功能,需要将GT SoftGOT2000英文版升级至Ver.1.215Z版本。

系统配置

通过预安装软件Edgecross基本软件与SLMP数据收集器,实现生产现场数据的实时应用、与IT系统的关联。
灵活运用GT SoftGOT2000轻松实现数据的可视化。

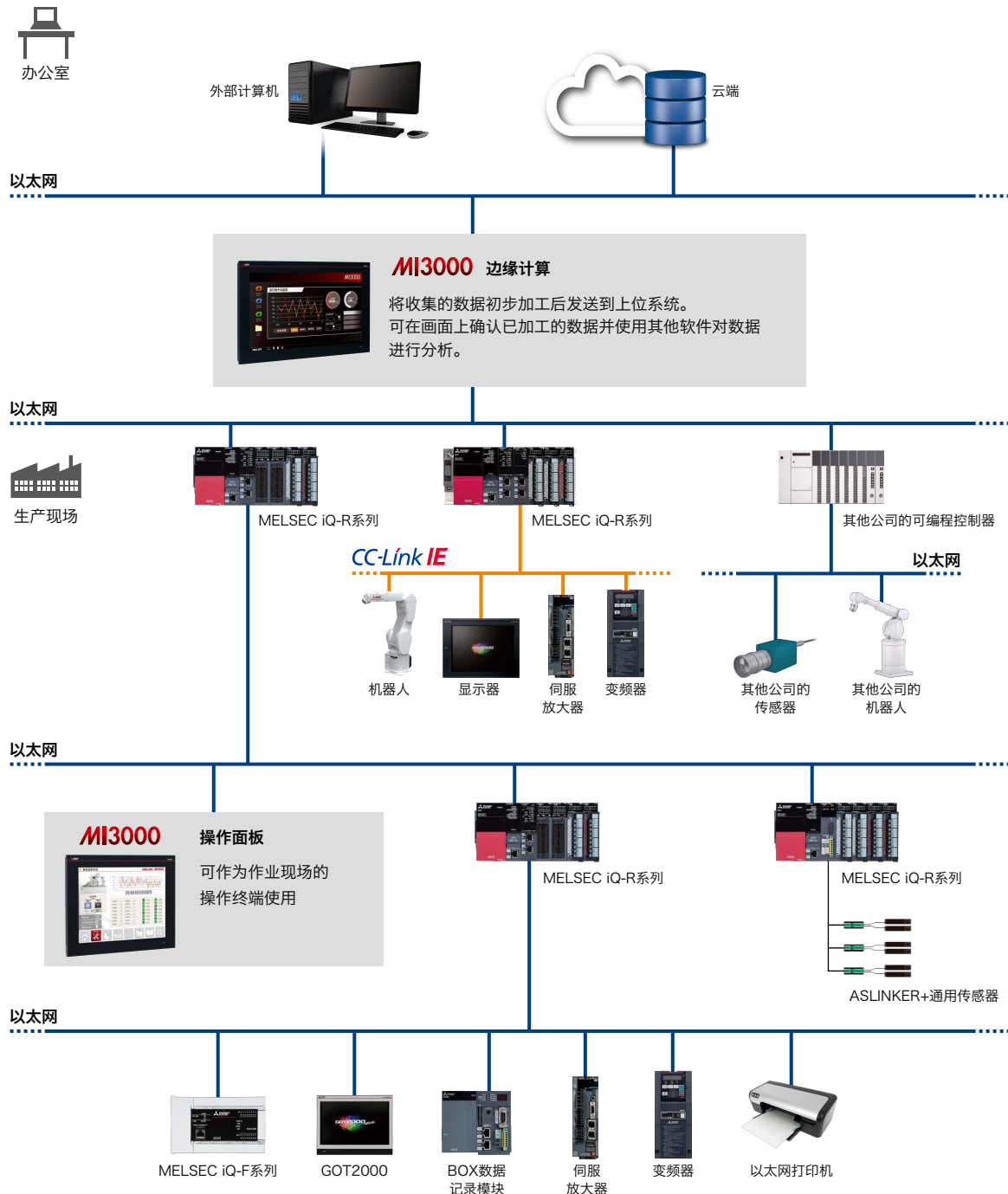

MELIPC MI3000规格

一般规格

项 目	规 格	
	MI3321G-W	MI3315G-W
使用环境温度	[°C]	0 ~ 55
保存环境温度	[°C]	-20 ~ 60
使用环境湿度		10 ~ 90%RH、无凝露
保存环境湿度		
抗振	随机振动	IEC60068-2-64 5 ~ 500Hz、X/Y/Z各轴1小时
抗冲击		3Grms IEC-60068-2-27 10G、正弦半波、11msec
使用环境		油烟、无腐蚀性气体、可燃性气体、导电性尘埃不严重、无阳光直射(保存时也相同)
使用海拔 ^{3,4}		—
安装场所		控制柜内
过电压类别 ¹		II 以下
污染度 ²		2以下
冷却方式		自冷(无风扇)
接地		接地时请使用接地电阻100Ω以下、截面面积2mm ² 以上的接地线 不能接地时应连接控制柜

*1. 表示假定该机器连接在公共配电网到内部机械装置的哪一处配电部。

II类适用于由固定设备供电的机器等。额定电压不超过300V的机器的抗浪涌电压为2500V。

*2. 表示该机器使用环境中的导电性物质的发生率的指标。污染度2是指，只发生非导电性污染，根据条件可能会因凝结而发生暂时性导电的环境。

*3. 请勿在海拔0m的大气压以上的加压环境中使用或保存。如果加压使用，可能会导致误动作。

*4. 没有海拔的相关规定。由于在高原使用时，耐压性能及使用环境温度的上限会降低，因此请先确认后在使用。

性能规格

项 目	规 格	
	MI3321G-W	MI3315G-W
硬件		
MPU	Intel® Core™ i3-6100U 2.30GHz (Dual Core)	
主存储器	8GB	
内置存储器 容量	64GB	
电池更换	不可更换 ²	
电池更换寿命	4年	
增设存储器 接口	M.2(2280) SATA SSD×1	
软件		
OS	Windows® 10 IoT Enterprise 2016 LTSP(64bit)	
系统语言	初始启动时:英语	
显示接口(外部监视器输出用)		
接口	DisplayPort 1.4×1	
分辨率 ¹	最大3840×2160	
扩展插槽		
PCI Express®	×1个插槽(半尺寸)×1	
mini PCI Express®	全尺寸×2	
PCI	—	
以太网(RJ-45)		
接口	10BASE-T/100BASE-TX/1000BASE-T	
通道数	3	
RS-232(D-sub 9针(公))		
通道数	2(其中1个通道是与RS-422/485切换时使用 ³)	
传送速度	[bps]	300 ~ 115200
RS-422(D-sub 9针(公))		
通道数	1(与RS-232/485切换时使用 ³)	
传送速度	[bps]	300 ~ 115200
RS-485(D-sub 9针(公))		
通道数	1(与RS-232/422切换时使用 ³)	
传送速度	[bps]	300 ~ 115200
USB(USB Type-A)		
USB3.0	2	
USB2.0	2	
声音输出(Φ3.5迷你插孔(3极))		
接口	Audio Line-Out	
端口数	1	
其他		
内部时钟精度	日差:-2秒 ~ +2秒 月差:-60秒 ~ +60秒	
安全标准/电波法(2019年2月)	CE、UL、cUL、KC、BSMI、CCC、FCC	
外形尺寸(H)×(W)×(D)	[mm]	349.8×558.4×88.8
面板开口尺寸(H)×(W)	[mm]	341.8×550.3
重量	[kg]	9.8
		307.3×383.2×86
		298.5×374.5
		7.0

*1. 60Hz时的最大分辨率。

*2. 用户无法拆卸电池。更换电池时，敬请垂询当地销售公司。

*3. 可以在BIOS中切换为RS-232、RS-422、RS-485。

显示部规格

项目	规格	
	MI3321G-W	MI3315G-W
显示部规格		
显示屏类型*1*2	TFT彩色液晶屏	
画面尺寸	21.5英寸宽屏	15英寸
分辨率 [点]	Full HD:1920×1080	XGA:1024×768
显示颜色	1677万色	
对比度	5000:1	700:1
背光灯规格	LED背光灯(不可更换)	
寿命	50,000小时	
触摸面板		
方式	PCAP(投影型静电容方式)	
同时按下	最多10点*3	
透过率	90%±3%	
其他		
POWER LED	发光色:2色(蓝色、橙色)	
耐环境保护结构	IP66(正面)	

*1. 基于液晶面板的特性, 有时会出现亮点(常亮的点)和暗点(常暗的点)。液晶面板由大量显示元件构成, 无法100%确保不发生亮点和暗点。而且, 由于液晶面板的个体差异, 可能会出现色调不同、亮度不均匀、闪烁等现象。这些现象由产品的特性所决定, 并非产品不良或故障, 敬请谅解。

*2. 受到震动、撞击、或在特定显示颜色下有时会出现闪烁。

*3. 使用GT SoftGOT2000时, 无法同时按下。

电源规格

项目	规格	
	MI3321G-W	MI3315G-W
电源电压	DC24V(+20%、-20%)	
消耗电量	最大负荷时	90W
	本体单体	27W
适用电线尺寸	1根配线(单线、绞线):0.2 ~ 2.5mm ² (AWG24 ~ AWG14) 带绝缘套管的棒状端子:0.25 ~ 2.5mm ² (AWG22 ~ AWG14) 2根配线(单线、绞线):0.2 ~ 1.5mm ² (AWG24 ~ AWG16)	
适用压装端子	DN00508D(AWG20)、DN00708D(AWG18)、DN01508D(AWG16)(DINKLE公司产品) 压接工具:DNT13-0101(DINKLE公司产品)	
适用紧固扭矩(端子台端子螺钉)	0.20N·m(M2.5)	

预安装软件GT SoftGOT2000规格

项目	规格
分辨率	640 ~ 1920×480 ~ 1200
显示颜色	65536色
显示语言	初始启动时:英语*2
连接形式*1	以太网连接、CPU直接连接、串行通讯连接、CC-Link IE控制器网络连接、CC-Link IE现场网络连接、MELSECNET连接

*1. 根据各连接形式, 所需要的机器而有所不同。关于详情, 请参照“GT SoftGOT2000 Version1 操作手册”。

*2. 通过显示语言的切换, 可切换菜单等的显示语言(简体中文/日语/英语)。请使用英语升级版来进行版本更新。

支持iQ Edgecross一览表

■ 边缘应用程序

项目	MI3000
实时数据分析器	●*1
GT SoftGOT2000	●(预安装)
MC Works64边缘计算版本	●

*1. MI33115G-W没能满足实时数据分析器所推荐的分辨率, 因此一部分对话框从画面中偏出, 移动对话框的显示位置就可以使用。

■ 数据收集器

项目	MI3000
CC-Link IE现场网络数据收集器(MELIPC MI5122-VW专用)	—
CC-Link IE现场网络数据收集器*1	●
CC-Link IE控制器网络数据收集器*1	●
SLMP数据收集器	●(预安装)
OPC UA数据收集器	●
MTConnect数据收集器	●

*1. 另需三菱电机生产的网络接口板。

面板开口尺寸

画面尺寸	型号	A	B
21.5英寸宽屏	MI3321G-W	550.3	341.8
15英寸	MI3315G-W	374.5	298.5

单位:mm

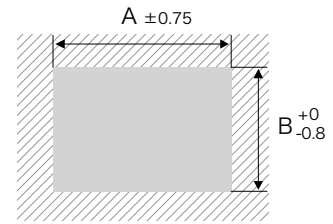

支持板厚:2 - 6mm

外形尺寸

MI3321G-W

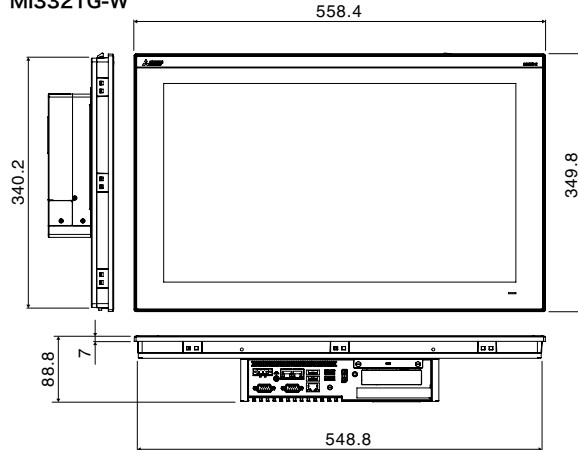

MI3315G-W

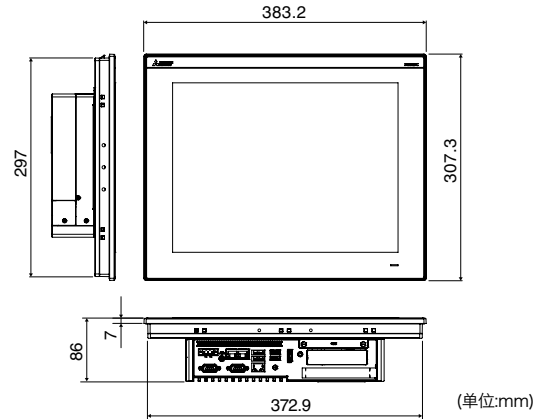

(单位:mm)

各部位名称

MI3321G-W

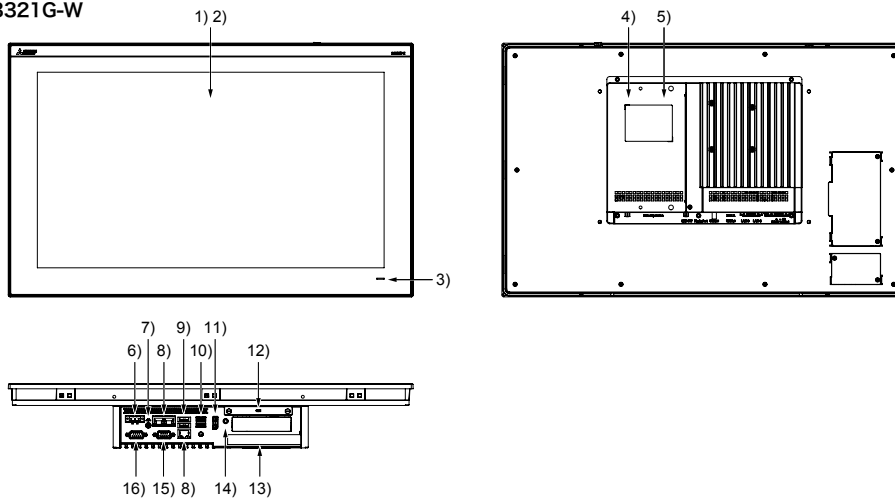

MI3315G-W

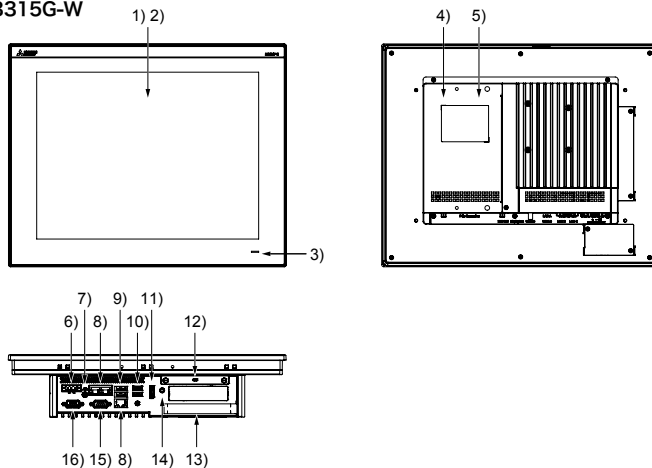

- 1) 显示屏
- 2) 触摸面板
- 3) POWER LED
- 4) M.2(2280)SATA接口(盖板内侧)
- 5) mini PCI Express®接口(盖板内侧)
- 6) 电源端子
- 7) 接地端子
- 8) 以太网接口
- 9) USB2.0接口
- 10) USB3.0接口
- 11) DisplayPort接口
- 12) SATA接口
- 13) PCI Express®接口
- 14) 声音输出接口
- 15) RS-232接口
- 16) RS-232/RS-422/RS-485接口

■ 产品一览表

MELIPC

产品名称	型号	画面尺寸	面板颜色	概要
MELIPC MI3000	MI3321G-W	21.5英寸宽屏Full HD	黑	Edgecross基本软件、 SLMP数据收集器、 GT SoftGOT2000预安装
	MI3315G-W	15英寸XGA	黑	

工程工具

产品名称	型号	概要
显示器画面创建软件	SW1DND-GTWK3-E	英语版 标准许可证产品*1
MELSOFT GT Works3	SW1DND-GTWK3-C	简体中文版 标准许可证产品*1
GT Works声音合成许可证*2	SW1DND-GTVO-M	标准许可证产品

*1. 如需2个以上的许可证，敝公司提供所需数量的许可证。关于详细内容，敬请垂询当地销售公司。

*2. 每台编辑声音的计算机各需要1个许可证。

选配件

产品名称	型号	概要
网络接口板	Q81BD-J71GF11-T2	支持PCI Express®总线、CC-Link IE现场网络(主站/本地站)
	Q81BD-J71GP21-SX	支持PCI Express®总线、CC-Link IE控制器网络(管理站/普通站)
	Q81BD-J71GP21S-SX	支持PCI Express®总线、CC-Link IE控制器网络(管理站/普通站)、 带外部电源供给功能

iQ Edgecross

产品名称	型号	概要
实时数据分析器*1	SW1DND-RDA-MQ12	1年签约许可证、内含DVD
	SW1DND-RDA-MZQ12	1年签约许可证

*1. 关于详情，请参照三菱电机工业计算机MELIPC系列样本(L(NA)08578ENG/英语版)。此外，购买1年许可证(以签约方式进行许可证认证)，即可使用本产品。如果需要其他签约方式许可证的客户，敬请垂询当地销售公司。

■ 相关资料

三菱电机工业计算机
MELIPC系列



L(NA)08578ENG
(英语版)

三菱电机人机界面
GOT2000系列



L(NA)08271CHN

GT SoftGOT2000 Solutions



L(NA)08606ENG
(英语版)

覆盖全球的网络 提供最专业的服务

■ 全球FA中心

EMEA

欧洲FA中心

MITSUBISHI ELECTRIC EUROPE B.V. Polish Branch
Tel: +48-12-347-65-00

德国FA中心

MITSUBISHI ELECTRIC EUROPE B.V. German Branch
Tel: +49-2102-486-0 / Fax: +49-2102-486-1120

英国FA中心

MITSUBISHI ELECTRIC EUROPE B.V. UK Branch
Tel: +44-1707-27-8780 / Fax: +44-1707-27-8695

捷克FA中心

MITSUBISHI ELECTRIC EUROPE B.V. Czech Branch
Tel: +420-255-719-200

意大利FA中心

MITSUBISHI ELECTRIC EUROPE B.V. Italian Branch
Tel: +39-039-60531 / Fax: +39-039-6053-312

俄罗斯FA中心

MITSUBISHI ELECTRIC (RUSSIA) LLC ST. Petersburg Branch
Tel: +7-812-633-3497 / Fax: +7-812-633-3499

土耳其FA中心

MITSUBISHI ELECTRIC TURKEY A.S Umraniye Branch
Tel: +90-216-526-3990 / Fax: +90-216-526-3995

Asia-Pacific

中国

北京FA中心

MITSUBISHI ELECTRIC AUTOMATION (CHINA) LTD. Beijing FA Center
Tel: +86-10-6518-8830 / Fax: +86-10-6518-2938

广州FA中心

MITSUBISHI ELECTRIC AUTOMATION (CHINA) LTD. Guangzhou FA Center
Tel: +86-20-8923-6730 / Fax: +86-20-8923-6715

上海FA中心

MITSUBISHI ELECTRIC AUTOMATION (CHINA) LTD. Shanghai FA Center
Tel: +86-21-2322-3030 / Fax: +86-21-2322-3000

天津FA中心

MITSUBISHI ELECTRIC AUTOMATION (CHINA) LTD. Tianjin FA Center
Tel: +86-22-2813-1015 / Fax: +86-22-2813-1017

Taiwan

台北FA中心

SETSUYO ENTERPRISE CO., LTD.
Tel: +886-2-2299-9917 / Fax: +886-2-2299-9963

Korea

韩国FA中心

MITSUBISHI ELECTRIC AUTOMATION KOREA CO., LTD.
Tel: +82-2-3660-9632 / Fax: +82-2-3664-0475

Thailand

泰国FA中心

MITSUBISHI ELECTRIC FACTORY AUTOMATION (THAILAND) CO., LTD.
Tel: +66-2092-8600 / Fax: +66-2043-1231-33

ASEAN

东盟FA中心

MITSUBISHI ELECTRIC ASIA PTE. LTD.
Tel: +65-6470-2475 / Fax: +65-6476-7439

Indonesia

印度尼西亚FA中心

PT. MITSUBISHI ELECTRIC INDONESIA Cikarang Office
Tel: +62-21-2961-7797 / Fax: +62-21-2961-7794

Vietnam

越南 河内FA中心

MITSUBISHI ELECTRIC VIETNAM COMPANY LIMITED Hanoi Branch Office
Tel: +84-24-3937-8075 / Fax: +84-24-3937-8076

越南 何志明FA中心

MITSUBISHI ELECTRIC VIETNAM COMPANY LIMITED
Tel: +84-28-3910-5945 / Fax: +84-28-3910-5947

India

印度 艾哈迈达巴德FA中心

MITSUBISHI ELECTRIC INDIA PVT. LTD. Ahmedabad Branch
Tel: +91-79-6512-0063

印度 班加罗尔FA中心

MITSUBISHI ELECTRIC INDIA PVT. LTD. Bangalore Branch
Tel: +91-80-4020-1600 / Fax: +91-80-4020-1699

印度 钦奈FA中心

MITSUBISHI ELECTRIC INDIA PVT. LTD. Chennai Branch
Tel: +91-44-4554-8772 / Fax: +91-44-4554-8773

印度 哥印邦陀FA中心

MITSUBISHI ELECTRIC INDIA PVT. LTD. Coimbatore Branch
Tel: +91-422-438-5606

印度 古尔冈FA中心

MITSUBISHI ELECTRIC INDIA PVT. LTD. Gurgaon Head Office
Tel: +91-124-463-0300 / Fax: +91-124-463-0399

印度 普那FA中心

MITSUBISHI ELECTRIC INDIA PVT. LTD. Pune Branch
Tel: +91-20-2710-2000 / Fax: +91-20-2710-2100

Americas

USA

北美FA中心

MITSUBISHI ELECTRIC AUTOMATION, INC.
Tel: +1-847-478-2100 / Fax: +1-847-478-2253

Mexico

墨西哥城FA中心

MITSUBISHI ELECTRIC AUTOMATION, INC. Mexico Branch
Tel: +52-55-3067-7511

墨西哥FA中心

MITSUBISHI ELECTRIC AUTOMATION, INC. Queretaro Office
Tel: +52-442-153-6014

墨西哥 蒙特雷FA中心

MITSUBISHI ELECTRIC AUTOMATION, INC. Monterrey Office
Tel: +52-55-3067-7521

Brazil

巴西FA中心

MITSUBISHI ELECTRIC DO BRASIL COMERCIO E SERVICOS LTDA.
Tel: +55-11-4689-3000 / Fax: +55-11-4689-3016

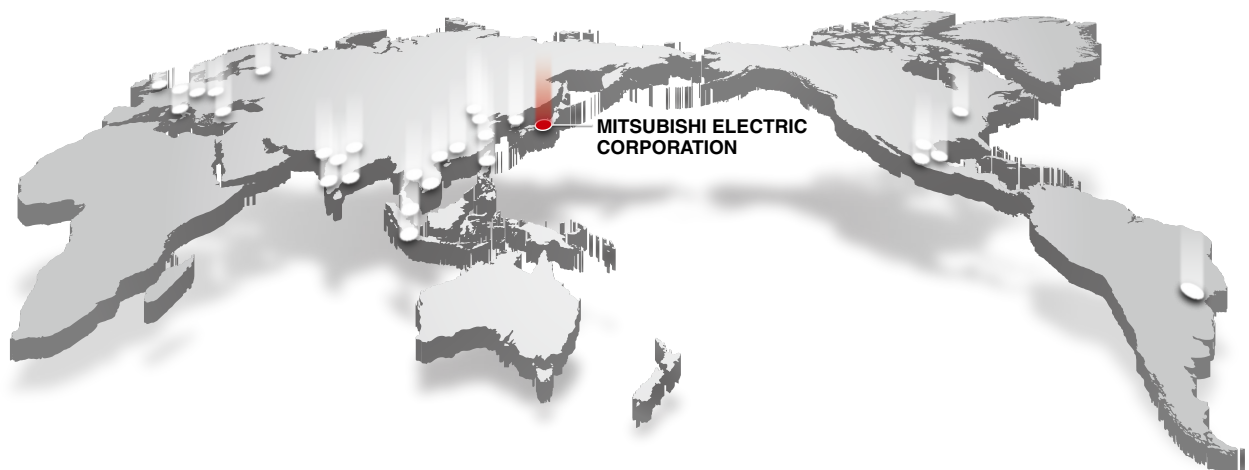



EDGECROSS CONSORTIUM



Reference: Edgecross Consortium
URL: <https://www.edgecross.org/>

全国服务网络



三菱电机自动化
400-821-3030
CALL CENTER
技术支持热线

技术培训

加工应用演示

华北区

东北区

华东区

上海

西南区

华南区

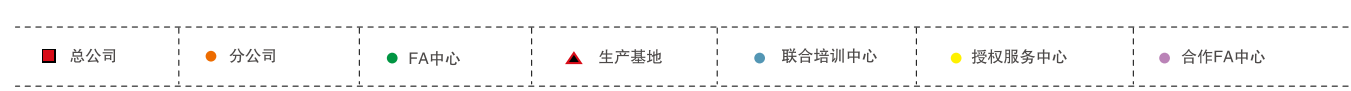

MELiPC
MI3000
GT SoftGOT2000
系统配置
规格
产品一览表
支援与服务

Android, Google Play是Google LLC的注册商标或商标。
 Apple, App Store是在美国以及其他国家注册的Apple Inc.的商标。
 DisplayPort是Video Electronics Standards Association在美国以及其他国家的商标或注册商标。
 以太网, ETHERNET是Xerox Corporation的注册商标。
 Intel, Intel Core, Atom是Intel Corporation在美国以及其他国家的商标。
 IOS是Cisco在美国以及其他国家的商标或注册商标, 经授权使用。
 Microsoft, Windows, Azure, Excel是美国Microsoft Corporation在美国以及其他国家的注册商标。
 MTConnect是The Association For Manufacturing Technology的注册商标。
 PCI Express是PCI-SIG的注册商标。
 QR Code是DENSO WAVE INCORPORATED的注册商标。
 VxWorks是美国Wind River Systems, Inc.的注册商标。
 本文中出现的其他公司名、产品名均为各公司的商标或注册商标。

各机种的发售日期在不同地区会稍有差异, 敬请垂询当地销售公司。
 由于印刷关系, 照片的颜色可能与实际产品的颜色有所差异。
 此外, 本文中所使用的画面为嵌入式图像, 可能与实际显示有所差异。

使用前的注意事项

本样本对产品的典型特征和功能进行了说明, 但并未涉及使用及模块组合方面的限制及其它信息。因此, 使用产品前, 请务必阅读产品的“用户手册”。
 三菱电机对下述损害均不承担责任: 并非由于三菱电机的责任造成的损害; 由于三菱电机产品的故障所导致的商机损失或利益损失; 由于三菱电机无法预见的一些特殊因素所造成的损坏、连带损坏及事故赔偿; 非三菱电机品牌产品的损坏及其它责任。

关于安全使用

- 为正确使用本资料中介绍的产品, 请务必在使用产品前阅读相关手册。
- 这些产品均为针对一般工业用途而生产的通用产品, 并非设计用于与人身安全有关的设备或系统。
- 如果要产品应用于原子能、电力、航空、医疗或客运车辆等特殊领域, 请事先垂询三菱公司。
- 这些产品是在严格的质量控制体系下生产的, 但若要将产品安装于一旦产品失效将会造成重大事故或损失的场合, 请在系统中设定相关的备份功能或失效保护功能。

MELIPC MI3000



三菱电机自动化(中国)有限公司

上海市虹桥路1386号 三菱电机自动化中心 200336
No.1386 Hongqiao Road, Mitsubishi Electric Automation Center, Shanghai, China, 200336
电话: 86-21-2322-3030 传真: 86-21-2322-3000
官网: <http://cn.MitsubishiElectric.com/fa/zh/> 技术支持热线: 400-821-3030