



## 三菱電機グラフィックオペレーションターミナル テクニカルニュース [1/50]

[発行番号] GOT-D-0009-M

[表題] GOT-A900シリーズからGOT1000シリーズへの置き換え時の注意事項

[発行] 2005年9月 (2019年8月改訂M版)

[適用機種] GOT-A900シリーズ

三菱電機グラフィックオペレーションターミナル(GOT)に格別のご愛顧を賜り厚くお礼申し上げます。  
当社では皆様にご愛顧いただいておりますGOT-A900シリーズの後継機種といたしまして機能・性能とも充実した新シリーズGOT1000シリーズを2004年より発売しております。一段と飛躍した新機能の数々を体感いただくために、ぜひGOT-A900シリーズからの置き換えをご検討ください。

### 目次

1. お客様へのお願い	3
2. GOT本体の機種選択	3
3. モニタ画面データ	9
3.1 GOT-A900シリーズ共通項目	10
3.1.1 新たに設定が必要となる機能	10
3.1.2 プリンタ	10
3.1.3 RGB出力表示	11
3.2 A951GOT(-M3なし)からGOT1000シリーズへの置き換えに関する注意事項	11
3.3 A960GOT-EB□(-EU)のみ対象となる項目	12
3.3.1 変更が必要となる機能	12
3.4 ユーティリティ呼び出しキー設定の変更	14
4. 通信	15
4.1 Aバス接続で使用しているGOT-A900シリーズをGOT1000シリーズへの置き換え	15
4.1.1 シーケンサ, GOTの設定	15
4.1.2 通信形態	16
5. 通信ユニット・オプション	25
5.1 置き換え機種一覧	25
5.2 設定方法が変更になるユニット	27
5.3 後継機種のない通信ユニット, オプション	27
5.4 MELSECNET(II), MELSECNET/Bネットワークに接続された GOT-A900シリーズをGOT1000シリーズへの置き換え	28
5.4.1 システム全体のネットワークをMELSECNET/Hへ変更しGOT1000シリーズへの置き換え	28
5.4.2 システム全体のネットワークを変更せず, シーケンサ-GOT間の接続形態を変更し, GOT1000シリーズへの置き換え	28
5.5 MELSECNET/10(PC間光ループ/PC間同軸バス)ネットワークに接続された GOT-A900シリーズをGOT1000シリーズへの置き換え	30
5.6 A900シリーズにて電源部のRUN/OUTPUT端子を使用している場合	30
6. ケーブル	31
6.1 バス接続ケーブル	31
6.1.1 複数台バス接続時のGOTの置き換え	34
6.2 RS-232ケーブル	34
6.3 RS-422ケーブル	35

# 三菱電機グラフィックオペレーションターミナル テクニカルニュース [2/50]

[発行番号] GOT-D-0009-M

---

6.4	ネットワークケーブル(MELSECNET/10, Ethernet, CC-Link).....	37
6.5	その他のケーブル .....	37
7.	製品取付け間隔.....	38
7.1	下方寸法(A寸法).....	38
7.1.1	バス接続.....	38
7.2	奥行き(F寸法) .....	41
7.2.1	バス接続.....	41
7.2.2	プリンタ接続.....	44
8.	PC(CF, SD)カード装着方向.....	47
	改訂履歴.....	49

## 1. お客様へのお願い

当社では皆様にご愛顧いただいておりますGOT-A900シリーズの後継機種といたしまして、機能・性能とも充実した新シリーズGOT1000シリーズを2004年より発売しております。一段と飛躍した新機能の数々を体感いただくために、ぜひGOT-A900シリーズからの置き換えをご検討ください。

置き換えに対応する機種は、下記2章の「表2-1 GOT1000シリーズへの置き換え推奨機種(本体)一覧」を参照してください。

なお、GOT本体の機種選択一覧では、GOT-A900シリーズからGOT1000シリーズへの置き換え時に、仕様上の制約がない、または少ない機種を推奨機種としております。お客様のシステムでのご使用状況によっては、推奨機種以外の選択も可能となる場合もありますので、既存システムの仕様の範囲をご確認いただいた上で機種選択いただくようお願いします。

## 2. GOT本体の機種選択

置き換えするGOT本体の機種選定を行います。

GOT-A900シリーズからGOT1000シリーズに置き換える場合、一部パネルカット寸法が異なる製品がありますので注意してください。パネルカット寸法の変更が困難な場合はアタッチメントを使用してください。

以下にGOT1000シリーズへの置き換え推奨機種(本体)一覧を示します。

置き換え時の注意事項は、各章および節を参照してください。

なお、以下のGOT1000シリーズを使用する場合、使用する機種や機能によって必要な作画ソフトウェアや作画ソフトウェアのバージョンが異なります。対応するバージョンの作画ソフトウェアを準備してください。

表2-1 GOT1000シリーズへの置き換え推奨機種(本体)一覧

使用している GOT-A900シリーズ *1		置き換えを推奨する GOT1000シリーズ (*8, *10, *11, *14)	パネルカット 互換性 ○：互換有 △：互換無 (アタッチメン ト形名)	対応するソフトウェア	
				GT Works3 Version1	GT Designer2 Version2
A985GOT-V	A985GOT-TBA-V	GT1685M-STBA	○	Ver1.00A以降	Ver2.87R以降
		GT1585V-STBA (*16)	○		Ver2.04E以降
	A985GOT-TBD-V	GT1685M-STBD	○		Ver2.87R以降
		GT1585V-STBD (*16)	○		Ver2.04E以降
A985GOT	A985GOT-TBA	GT1685M-STBA (*9)	○	Ver1.00A以降	Ver2.87R以降
		GT1585-STBA (*16)	○		Ver2.04E以降
	A985GOT-TBD	GT1685M-STBD (*9)	○		Ver2.87R以降
		GT1585-STBD (*16)	○		Ver2.04E以降
	A985GOT-TBA-EU	GT1685M-STBA (*9)	○		Ver2.87R以降
		GT1585-STBA (*16)	○		Ver2.04E以降
A975GOT	A975GOT-TBA-B	GT1675M-VTBA	○	Ver1.00A以降	Ver2.93X以降
		GT1575-VTBA (*16)	○		Ver2.00A以降
	A975GOT-TBD-B	GT1675M-VTBD	○		Ver2.93X以降
		GT1575-VTBD (*16)	○		Ver2.00A以降
	A975GOT-TBA-EU	GT1675M-VTBA	○		Ver2.93X以降
		GT1575-VTBA (*16)	○		Ver2.00A以降
	A975GOT-TBA	GT1675M-VTBA	○		Ver2.93X以降
		GT1575-VTBA (*16)	○		Ver2.00A以降
	A975GOT-TBD	GT1675M-VTBD	○		Ver2.93X以降
		GT1575-VTBD (*16)	○		Ver2.00A以降

# 三菱電機グラフィックオペレーションターミナル テクニカルニュース [4/50]

[発行番号] GOT-D-0009-M

使用している GOT-A900シリーズ *1		置き換えを推奨する GOT1000シリーズ (*8, *10, *11, *14)	パネルカット 互換性 ○：互換有 △：互換無（アタッチメン ト形名)	対応するソフトウェア	
				GT Works3 Version1	GT Designer2 Version2
A970GOT	A970GOT-TBA-B	GT1675M-VTBA	○	Ver1.00A以降	Ver2.93X以降
		GT1575-VTBA (*16)	○		Ver2.00A以降
A970GOT-TBD-B	GT1675M-VTBD	○	Ver2.93X以降		
	GT1575-VTBD (*16)	○	Ver2.00A以降		
A970GOT-TBA-EU	GT1675M-VTBA	○	Ver2.93X以降		
	GT1575-VTBA (*16)	○	Ver2.00A以降		
A970GOT-TBA	GT1675M-VTBA	○	Ver2.93X以降		
	GT1575-VTBA (*16)	○	Ver2.00A以降		
A970GOT-TBD	GT1675M-VTBD	○	Ver2.93X以降		
	GT1575-VTBD (*16)	○	Ver2.00A以降		
A970GOT-SBA	GT1675-VNBA	○	Ver1.15R以降		非対応
	GT1575-VNBA (*16)	○	Ver1.00A以降		Ver2.17T以降
A970GOT-SBD	GT1675-VNBD	○	Ver1.15R以降		非対応
	GT1575-VNBD (*16)	○	Ver1.00A以降		Ver2.17T以降
A970GOT-SBA-EU	GT1675-VNBA	○	Ver1.15R以降	非対応	
	GT1575-VNBA (*16)	○	Ver1.00A以降	Ver2.17T以降	
A970GOT-LBA	GT1672-VNBA	○	Ver1.15R以降	非対応	
	GT1572-VNBA (*16)	○	Ver1.00A以降	Ver2.17T以降	
	GT1662-VNBA	△(GT15-60ATT-97)	Ver1.15R以降	非対応	
	GT1562-VNBA (*16)	△(GT15-60ATT-97)	Ver1.00A以降	Ver2.17T以降	
A970GOT-LBD	GT1672-VNBD	○	Ver1.15R以降	非対応	
	GT1572-VNBD (*16)	○	Ver1.00A以降	Ver2.17T以降	
	GT1662-VNBD	△(GT15-60ATT-97)	Ver1.15R以降	非対応	
	GT1562-VNBD (*16)	△(GT15-60ATT-97)	Ver1.00A以降	Ver2.17T以降	
A970GOT-LBA-EU	GT1672-VNBA	○	Ver1.15R以降	非対応	
	GT1572-VNBA (*16)	○	Ver1.00A以降	Ver2.17T以降	
	GT1662-VNBA	△(GT15-60ATT-97)	Ver1.15R以降	非対応	
	GT1562-VNBA (*16)	△(GT15-60ATT-97)	Ver1.00A以降	Ver2.17T以降	
A960GOT	A960GOT-EBA	GT1662-VNBA (*12)	△(GT15-60ATT-96)	Ver1.15R以降	非対応
		GT1562-VNBA (*12, *16)	△(GT15-60ATT-96)	Ver1.00A以降	Ver2.17T以降
	A960GOT-EBD	GT1662-VNBD (*12)	△(GT15-60ATT-96)	Ver1.15R以降	非対応
		GT1562-VNBD (*12, *16)	△(GT15-60ATT-96)	Ver1.00A以降	Ver2.17T以降
A960GOT-EBA-EU	GT1662-VNBA (*12)	△(GT15-60ATT-96)	Ver1.15R以降	非対応	
	GT1562-VNBA (*12, *16)	△(GT15-60ATT-96)	Ver1.00A以降	Ver2.17T以降	
A956WGOT	A956WGOT-TBD	GT1655-VTBD (*13)	△(GT15-50ATT-95W)	Ver1.26C以降	非対応
		GT1555-VTBD (*13, *16)	△(GT15-50ATT-95W)	Ver1.00A以降	Ver2.55H以降
A956GOT	A956GOT-TBD-M3	GT1655-VTBD (*15)	○	Ver1.26C以降	非対応
		GT1555-QTBD (*16)	○	Ver1.00A以降	Ver2.30G以降
	A956GOT-TBD	GT1655-VTBD (*15)	○	Ver1.26C以降	非対応
		GT1555-QTBD (*16)	○	Ver1.00A以降	Ver2.30G以降
	A956GOT-SBD-M3-B	GT1655-VTBD (*15)	○	Ver1.26C以降	非対応
		GT1555-QSBD (*16)	○	Ver1.00A以降	Ver2.30G以降

# 三菱電機グラフィックオペレーションターミナル テクニカルニュース [5/50]

[発行番号] GOT-D-0009-M

使用している GOT-A900シリーズ *1		置き換えを推奨する GOT1000シリーズ (*8, *10, *11, *14)	パネルカット 互換性 ○：互換有 △：互換無（アタッチメン ト形名）	対応するソフトウェア		
				GT Works3 Version1	GT Designer2 Version2	
A956GOT	A956GOT-SBD-B	GT1655-VTBD (*15)	○	Ver1.26C以降	非対応	
		GT1555-QSBD (*16)	○	Ver1.00A以降	Ver2.30G以降	
	A956GOT-SBD-M3	GT1655-VTBD (*15)	○	Ver1.26C以降	非対応	
		GT1555-QSBD (*16)	○	Ver1.00A以降	Ver2.30G以降	
	A956GOT-SBD	GT1655-VTBD (*15)	○	Ver1.26C以降	非対応	
		GT1555-QSBD (*16)	○	Ver1.00A以降	Ver2.30G以降	
	A956GOT-LBD-M3	GT1655-VTBD (*15)	○	Ver1.26C以降	非対応	
		GT1550-QLBD (*16)	○	Ver1.00A以降	Ver2.30G以降	
	A956GOT-LBD	GT1655-VTBD (*15)	○	Ver1.26C以降	非対応	
		GT1550-QLBD (*16)	○	Ver1.00A以降	Ver2.30G以降	
	A953GOT	A953GOT-TBD-M3	GT1655-VTBD (*3, *15)	○	Ver1.26C以降	非対応
			GT1555-QTBD (*3, *16)	○	Ver1.00A以降	Ver2.30G以降
GT1455-QTBD			○	Ver1.34L以降	非対応	
GT1455-QTBDE (*7)			○			
A953GOT-TBD		GT1655-VTBD (*3, *15)	○	Ver1.26C以降	非対応	
		GT1555-QTBD (*3, *16)	○	Ver1.00A以降	Ver2.30G以降	
		GT1455-QTBD	○	Ver1.34L以降	非対応	
		GT1455-QTBDE (*7)	○			
A953GOT-SBD-M3-B		GT1655-VTBD (*3, *15)	○	Ver1.26C以降	非対応	
		GT1555-QSBD (*3, *16)	○	Ver1.00A以降	Ver2.30G以降	
		GT1455-QTBD	○	Ver1.34L以降	非対応	
		GT1455-QTBDE (*7)	○			
A953GOT-SBD-B		GT1655-VTBD (*3, *15)	○	Ver1.26C以降	非対応	
		GT1555-QSBD (*3, *16)	○	Ver1.00A以降	Ver2.30G以降	
		GT1455-QTBD	○	Ver1.34L以降	非対応	
		GT1455-QTBDE (*7)	○			
A953GOT-SBD-M3		GT1655-VTBD (*3, *15)	○	Ver1.26C以降	非対応	
		GT1555-QSBD (*3, *16)	○	Ver1.00A以降	Ver2.30G以降	
		GT1455-QTBD	○	Ver1.34L以降	非対応	
		GT1455-QTBDE (*7)	○			
A953GOT-SBD		GT1655-VTBD (*3, *15)	○	Ver1.26C以降	非対応	
		GT1555-QSBD (*3, *16)	○	Ver1.00A以降	Ver2.30G以降	
		GT1455-QTBD	○	Ver1.34L以降	非対応	
		GT1455-QTBDE (*7)	○			
A953GOT-LBD-M3	GT1655-VTBD (*3, *15)	○	Ver1.26C以降	非対応		
	GT1550-QLBD (*3, *16)	○	Ver1.00A以降	Ver2.30G以降		
	GT1450-QMBD	○	Ver.1.118Y以降	非対応		
	GT1450-QMBDE (*7)	○	Ver.1.118Y以降	非対応		
A953GOT-LBD	GT1655-VTBD (*3, *15)	○	Ver1.26C以降	非対応		
	GT1550-QLBD (*3, *16)	○	Ver1.00A以降	Ver2.30G以降		
	GT1450-QMBD	○	Ver.1.118Y以降	非対応		
	GT1450-QMBDE (*7)	○	Ver.1.118Y以降	非対応		

# 三菱電機グラフィックオペレーションターミナル テクニカルニュース [6/50]

[発行番号] GOT-D-0009-M

使用している GOT-A900シリーズ *1		置き換えを推奨する GOT1000シリーズ (*8, *10, *11, *14)	パネルカット 互換性 ○：互換有 △：互換無（アタッチメン ト形名)	対応するソフトウェア	
				GT Works3 Version1	GT Designer2 Version2
A951GOT	A951GOT-QTBD-M3	GT1655-VTBD (*4, *15)	○	Ver1.26C以降	非対応
		GT1555-QTBD (*4, *16)	○	Ver1.00A以降	Ver2.30G以降
	A951GOT-QTBD *2	GT1655-VTBD (*4, *15)	○	Ver1.26C以降	非対応
		GT1555-QTBD (*4, *16)	○	Ver1.00A以降	Ver2.30G以降
A951GOT-QSBD-M3-B		GT1655-VTBD (*4, *15)	○	Ver1.26C以降	非対応
		GT1555-QSBD (*4, *16)	○	Ver1.00A以降	Ver2.30G以降
A951GOT-QSBD-B *2		GT1655-VTBD (*4, *15)	○	Ver1.26C以降	非対応
		GT1555-QSBD (*4, *16)	○	Ver1.00A以降	Ver2.30G以降
A951GOT-QSBD-M3		GT1655-VTBD (*4, *15)	○	Ver1.26C以降	非対応
		GT1555-QSBD (*4, *16)	○	Ver1.00A以降	Ver2.30G以降
A951GOT-QSBD *2		GT1655-VTBD (*4, *15)	○	Ver1.26C以降	非対応
		GT1555-QSBD (*4, *16)	○	Ver1.00A以降	Ver2.30G以降
A951GOT-QLBD-M3		GT1655-VTBD (*4, *15)	○	Ver1.26C以降	非対応
		GT1550-QLBD (*4, *16)	○	Ver1.00A以降	Ver2.30G以降
A951GOT-QLBD *2		GT1655-VTBD (*4, *15)	○	Ver1.26C以降	非対応
		GT1550-QLBD (*4, *16)	○	Ver1.00A以降	Ver2.30G以降
A951GOT-TBD-M3		GT1655-VTBD (*5, *15)	○	Ver1.26C以降	非対応
		GT1555-QTBD (*5, *16)	○	Ver1.00A以降	Ver2.30G以降
A951GOT-TBD *2		GT1655-VTBD (*5, *15)	○	Ver1.26C以降	非対応
		GT1555-QTBD (*5, *16)	○	Ver1.00A以降	Ver2.30G以降
A951GOT-SBD-M3-B		GT1655-VTBD (*5, *15)	○	Ver1.26C以降	非対応
		GT1555-QSBD (*5, *16)	○	Ver1.00A以降	Ver2.30G以降
A951GOT-SBD-B *2		GT1655-VTBD (*5, *15)	○	Ver1.26C以降	非対応
		GT1555-QSBD (*5, *16)	○	Ver1.00A以降	Ver2.30G以降
A951GOT-SBD-M3		GT1655-VTBD (*5, *15)	○	Ver1.26C以降	非対応
		GT1555-QSBD (*5, *16)	○	Ver1.00A以降	Ver2.30G以降
A951GOT-SBD *2		GT1655-VTBD (*5, *15)	○	Ver1.26C以降	非対応
		GT1555-QSBD (*5, *16)	○	Ver1.00A以降	Ver2.30G以降
A951GOT-LBD-M3		GT1655-VTBD (*5, *15)	○	Ver1.26C以降	非対応
		GT1550-QLBD (*5, *16)	○	Ver1.00A以降	Ver2.30G以降
A951GOT-LBD *2		GT1655-VTBD (*5, *15)	○	Ver1.26C以降	非対応
		GT1550-QLBD (*5, *16)	○	Ver1.00A以降	Ver2.30G以降
A950GOT	A950GOT-TBD-M3	GT1655-VTBD (*6, *15)	○	Ver1.26C以降	非対応
		GT1555-QTBD (*6, *16)	○	Ver1.00A以降	Ver2.30G以降
		GT1455-QTBD	○	Ver1.34L以降	非対応
		GT1455-QTBDE (*7)	○		
A950GOT-TBD		GT1655-VTBD (*6, *15)	○	Ver1.26C以降	非対応
		GT1555-QTBD (*6, *16)	○	Ver1.00A以降	Ver2.30G以降
		GT1455-QTBD	○	Ver1.34L以降	非対応
		GT1455-QTBDE (*7)	○		

# 三菱電機グラフィックオペレーションターミナル テクニカルニュース [7/50]

[発行番号] GOT-D-0009-M

使用している GOT-A900シリーズ *1		置き換えを推奨する GOT1000シリーズ (*8, *10, *11, *14)	パネルカット 互換性 ○：互換有 △：互換無（アタッチメン ト形名）	対応するソフトウェア	
				GT Works3 Version1	GT Designer2 Version2
A950GOT	A950GOT-SBD-M3-B	GT1655-VTBD (*6, *15)	○	Ver1.26C以降	非対応
		GT1555-QSBD (*6, *16)	○	Ver1.00A以降	Ver2.30G以降
		GT1455-QTBD	○	Ver1.34L以降	非対応
		GT1455-QTBDE (*7)	○		
A950GOT-SBD-B	A950GOT-SBD-B	GT1655-VTBD (*6, *15)	○	Ver1.26C以降	非対応
		GT1555-QSBD (*6, *16)	○	Ver1.00A以降	Ver2.30G以降
		GT1455-QTBD	○	Ver1.34L以降	非対応
		GT1455-QTBDE (*7)	○		
A950GOT-SBD-M3	A950GOT-SBD-M3	GT1655-VTBD (*6, *15)	○	Ver1.26C以降	非対応
		GT1555-QSBD (*6, *16)	○	Ver1.00A以降	Ver2.30G以降
		GT1455-QTBD	○	Ver1.34L以降	非対応
		GT1455-QTBDE (*7)	○		
A950GOT-SBD	A950GOT-SBD	GT1655-VTBD (*6, *15)	○	Ver1.26C以降	非対応
		GT1555-QSBD (*6, *16)	○	Ver1.00A以降	Ver2.30G以降
		GT1455-QTBD	○	Ver1.34L以降	非対応
		GT1455-QTBDE (*7)	○		
A950GOT-LBD-M3	A950GOT-LBD-M3	GT1655-VTBD (*6, *15)	○	Ver1.26C以降	非対応
		GT1550-QLBD (*6, *16)	○	Ver1.00A以降	Ver2.30G以降
		GT1450-QMBD	○	Ver.1.118Y以降	非対応
		GT1450-QMBDE (*7)	○		
A950GOT-LBD	A950GOT-LBD	GT1655-VTBD (*6, *15)	○	Ver1.26C以降	非対応
		GT1550-QLBD (*6, *16)	○	Ver1.00A以降	Ver2.30G以降
		GT1450-QMBD	○	Ver.1.118Y以降	非対応
		GT1450-QMBDE (*7)	○		

- \*1 GOT-A900シリーズは、全機種生産を終了しました。
- \*2 置き換え機種には、GT11バス接続専用機もあります。詳細は、3.2 節を参照してください。
- \*3 置き換え時には、GOT本体のRS-232インターフェースで通信いただくか、RS-232シリアル通信ユニット(GT15-RS2-9P)をご使用ください。
- \*4 置き換え時には、Qバス接続ユニット(GT15-QBUS(2)またはGT15-75QBUS(2)L)をご使用ください。
- \*5 Aバス接続での置き換え機種がございませんので、接続方法の変更が必要です。置き換え可能な接続方法にあわせて、機種を選定してください。
- \*6 置き換え時には、RS-422シリアル通信ユニット(GT15-RS4-9S)をご使用ください。ただし、RS-422シリアル通信ユニット(GT15-RS4-9S)はコネクタが9ピンのため、現在ご使用中のケーブル(AC□R4-25P等)を、GOT1000シリーズ用のケーブルに変更する必要があります。
- \*7 GT1455-QTBDE、GT1450-QMBDEは、EthernetインターフェースでEthernet接続も使用可能です。
- \*8 GOT1000シリーズ(GT14を除く)は、音声出力機能がオプションとなります。GOT-A900シリーズにて音声出力機能をご利用の場合は、別途、音声出力ユニット(GT15-SOUT)をご使用してください。
- \*9 GOT1000シリーズは、RGB出力機能がオプションとなります。GOT-A900シリーズにてRGB出力機能をご利用の場合は、別途、RGB出力ユニット(GT16M-ROUT)をご使用してください。
- \*10 GOT1000シリーズには、電源部にRUN/OUTPUT端子がありません。  
GOT-A900シリーズにて電源部のRUN/OUTPUT端子をご利用の場合には、外部入出力ユニット(GT15-DIO/GT15-DIOR)のRUN出力の活用をご検討ください。なお、外部入出力ユニットの詳細は、外部入出力ユニット(GT15-DIO)取扱説明書(IB-0800382)/外部入出力ユニット(GT15-DIOR)取扱説明書(IB-0800425)を参照してください。
- \*11 GT16、GT14の表示部は、アナログ抵抗膜式です。表示部を2点以上押した場合、押した点の中心付近にスイッチがあると、そのスイッチが動作することがあります。表示部を同時に2点以上押さないでください。
- \*12 置き換え後の画面解像度が異なります。(640×400ドット → 640×480ドット)
- \*13 置き換え後の画面解像度が異なります。(480×234ドット → 640×480ドット)

# 三菱電機グラフィックオペレーションターミナル テクニカルニュース [8/50]

[発行番号] GOT-D-0009-M

---

\*14 生産状況に関しては、テクニカルニュースを参照してください。

テクニカルニュースは、三菱電機FAサイトから参照できます。

→ [www.MitsubishiElectric.co.jp/fa](http://www.MitsubishiElectric.co.jp/fa)

\*15 置き換え後の画面解像度が異なります(320×240ドット → 640×480ドット)。

\*16 GT15モデルは、全機種生産を終了しました。

## 【その他】

GOT-A900の置き換えの概要は、GOT-A900リニューアルガイドンス (L(名)08252) もあわせてご覧ください。

GOT-A950ハンディシリーズの置き換えは、下記を参照してください。

- GOT-F900シリーズ/A950ハンディシリーズ→GOT1000シリーズ置き換えガイドンス(JY997D38601)



## 3. モニタ画面データ

GOT-A900シリーズで使用していたモニタ画面データは以下の作業によるGOTタイプ変換のみで、GOT1000シリーズでもそのまま使用することが可能です。

### (1) GT Designer2 Version2使用時

#### 【手順】

- ① パソコンに既存データがある場合、GOT-A900用プロジェクトデータの格納場所を確認します。  
パソコンに既存データがない場合は、GT Designer2 Version2でGOT-A900に接続しプロジェクトデータをアップロードします。
- ② ①のプロジェクトデータをGT Designer2 Version2で、GOTタイプをGOT1000シリーズに変更します。
- ③ GT Designer2 Version2で接続機器設定を見直し、プロジェクトデータと通信ドライバをGOT1000シリーズへダウンロードします。

### (2) GT Works3 Version1使用時

#### 【手順】

- ① パソコンに既存データがある場合、GOT-A900用プロジェクトデータの格納場所を確認します。  
パソコンに既存データがない場合は、GT Works3 Version1に含まれるGT Designer2 Classicまたはデータ転送ツールでGOT-A900に接続しプロジェクトデータをアップロードします。
- ② ①のプロジェクトデータをGT Works3 Version1のGT Designer3(GOT1000)で開き、GOTタイプをGOT1000シリーズに変更します。
- ③ GT Designer3(GOT1000)で接続機器設定を見直し、プロジェクトデータと通信ドライバをGOT1000シリーズへダウンロードします。

#### 【注意事項】

- ① 新たに設定が必要となる機能, 変更が必要となる機能, 使用できなくなる機能がある場合は, 3章を参考にして, 代替方法をご検討いただきますようお願いします。
- ② GOT1000シリーズに無い機能は, GOT1000シリーズ変換時にGOT-A900シリーズで設定されていた内容が削除されますので, ご注意願います。
- ③ 既存データの流用は「GT Designer2 Version2 基本操作・データ転送マニュアル(SH-080508) 付3.既存データを流用する」を参照してください。
- ④ GT1662-VNBA, GT1662-VNBDへ置き換える場合は, 作画ソフトウェアGT Designer2 Version□は対応していません。GT Works3 Version1 (Ver1.15R以降)でGOT-A900用プロジェクトデータを開き, GOTタイプをGT16\*\*-V(640×480)へ変更してご使用ください。
- ⑤ GT1655-VTBDへ置き換える場合は, 作画ソフトウェアGT Designer2 Version□は対応していません。GT Works3 Version1 (Ver1.26C以降)でGOT-A900用プロジェクトデータを開き, GOTタイプをGT165\*-V(640×480)へ変更してご使用ください。
- ⑥ GT1455-QTBD, GT1455-QTBDEへ置き換える場合は, 作画ソフトウェアGT Designer2 Version□は対応していません。GT Works3 Version1 (Ver1.34L以降)でGOT-A900用プロジェクトデータを開き, GOTタイプをGT14\*\*-Q(320×240)へ変更してご使用ください。
- ⑦ GT1450-QMBD, GT1450-QMBDEへ置き換える場合は, 作画ソフトウェアGT Designer2 Version□は対応していません。GT Works3 Version1 (Ver1.118Y以降)でGOT-A900用プロジェクトデータを開き, GOTタイプをGT14\*\*-Q(320×240)へ変更してご使用ください。
- ⑧ A95□GOT-□LBD(-M3)から, GOT1000シリーズに置き換えた場合, GT Designer3上で白黒反転して表示します。GOTの表示は, ユーティリティの「セットアップ」により, GT Designer2で作成した画面と同じイメージにできます。

## 3.1 GOT-A900シリーズ共通項目

### 3.1.1 新たに設定が必要となる機能

表3-1 新たに設定が必要となる機能

項目	機能	お客様での作業	
共通設定	接続機器設定	FA機器との接続に使用するI/FのCH No, ドライバ, 通信ポーレート等を新たに設定する必要があります。 設定方法の詳細は, 下記マニュアルを参照してください。 ・GT Designer2 Version2 画面設計マニュアル(SH-080509)の3.7 通信インターフェースの設定(接続機器設定) ・GOT1000シリーズ接続マニュアル GT Works3対応(SH-080838~SH-080841)	
プリンタ	プリンタ機能	PictBridge対応プリンタ	プリンタユニット(GT15-PRN)が別途必要となります。また, 拡張機能OS「プリンタ」または「プリンタ(PictBridge)」をGOTにインストールする必要があります。
		シリアルプリンタ	作画ソフトウェアGT Works3 Version1(Ver1.15R以降)が必要となります。また, 拡張機能OS「プリンタ(シリアル)」をGOTにインストールする必要があります。
オブジェクト	レポート機能	レポート機能を使用する場合, 上記のプリンタ項目への対応と, 拡張機能OS(レポート)をGOTにインストールする必要があります。	
音声	音声機能	音声機能を使用する場合, 音声出力ユニット(GT15-SOUT)が別途必要となります。また, 拡張機能OS(音声出力)をGOTにインストールする必要があります。	

### 3.1.2 プリンタ

GOT-A900シリーズでプリンタをご使用の場合は, 下記の点にご注意ください。

#### (1) プリンタの種類

GOT-A900シリーズは, パラレルプリンタのみサポートしています。GOT1000シリーズではPictBridge対応プリンタおよびシリアルプリンタをサポートしています。したがって, GOT-A900シリーズからGOT1000シリーズへ置き換えの際には, プリンタの変更が必要です。GOT1000シリーズで対応しているプリンタ機種(動作確認機種)は, 三菱電機FAサイトのテクニカルニュースGOT-D-0001「GOT1000シリーズ動作確認機器一覧」を参照してください。

#### (2) 必要となるユニット

##### (a) PictBridge対応プリンタの場合

プリンタユニットGT15-PRNが別途必要となります。

##### (b) シリアルプリンタの場合

オプションユニットは不要です。GOT本体のRS-232インターフェースに接続します。

#### (3) アラーム履歴表示機能の特定の印刷方法

GOT-A900シリーズでのアラーム履歴表示機能の履歴を印字する機能は, GOT1000シリーズではサポートしておりません。アラーム履歴ファイルをCSV形式でCFカードに保存する設定をして, パソコンでMicrosoft® Excel®等を利用して印刷してください。

#### (4) レポート機能

PictBridge対応プリンタ使用時は, レポート形式に「ロギング改頁」のみサポートします。ロギング改頁でご使用ください。

シリアルプリンタ使用時は, レポート形式に「リアルタイム連続」および「ロギング改頁」をサポートします。

[発行番号] GOT-D-0009-M

## 3.1.3 RGB出力表示

GOT-A900シリーズのA985GOT-TBA, -TBDでRGB出力表示機能を使用している場合は、GOT1000シリーズへ下記のビデオ機能対応オプションユニットを取り付けることで対応します。

ビデオ機能対応のGOT	対応オプションユニット
GT1695M-XTB□ GT1685M-STB□ GT1675M-□TB□ GT1665M-□TB□	GT16M-ROUT
GT1585V-STB□ GT1575V-STB□	GT15V-75ROUT

## 3.2 A951GOT(-M3なし)からGOT1000シリーズへの置き換えに関する注意事項

GOT-A900シリーズのバス専用機(A951GOT(-M3なし))からGOT1000シリーズへの置き換える場合、以下の表を参照してください。

表3-2 置き換え機種一覧表

使用しているGOT-A900シリーズ	置き換え機種	備考
A951GOT-QTBD	GT1155-QTBDQ	5.7型TFTカラー Qバス接続
	GT1555-QTBD+Qバス接続通信ユニット	
A951GOT-QSBD-B	GT1155-QSBDQ	5.7型STNカラー Qバス接続
	GT1555-QSBD+Qバス接続通信ユニット	
A951GOT-QSBD	GT1155-QSBDQ	5.7型STNカラー Qバス接続
	GT1555-QSBD+Qバス接続通信ユニット	
A951GOT-QLBD	GT1150-QLBDQ	5.7型STNモノクロ Qバス接続
	GT1550-QLBD+Qバス接続通信ユニット	
A951GOT-TBD	GT1155-QTBDA	5.7型TFTカラー Aバス接続
	GT1555-QTBD+Aバス接続通信ユニット	
A951GOT-SBD-B	GT1155-QSBDA	5.7型STNカラー Aバス接続
	GT1555-QSBD+Aバス接続通信ユニット	
A951GOT-SBD	GT1155-QSBDA	5.7型STNカラー Aバス接続
	GT1555-QSBD+Aバス接続通信ユニット	
A951GOT-LBD	GT1150-QLBDA	5.7型STNモノクロ Aバス接続
	GT1550-QLBD+Aバス接続通信ユニット	

GT11バス接続専用機は以下の機能に対応していません。

表3-3 GT11バス接続専用機で制限される機能一覧表

機能	機能概略	GT11バス接続専用機での対応
局番切換え	オブジェクトのモニタ先のネットワークユニット局番を切換える機能	対応不可
モニタできるアクセス範囲	GOTがモニタできるアクセス範囲	自局(0-FF)のみモニタ可能
印字関連機能	レポート機能、コメント印字、ハードコピー等印字に関する機能	対応不可 (プリンタが接続不可)
外部入出力機能 (操作パネル)	操作パネル、テンキーパネル、押しボタンスイッチ等外部の入出力機器を接続する機能	対応不可
かな漢字変換機能	アスキー入力時ひらがなを漢字に変換する機能	対応不可
アラーム流れ表示	アラームの発生時に、ユーザが作成したコメントをベース画面の右から左へ流れ表示する機能	GT Designer2 Version2(Ver 2.72A以降) またはGT Works3 Version1で対応
複数台接続	GOT複数台接続時	対応不可

## 3.3 A960GOT-EB□(-EU)のみ対象となる項目





### 3.3.1 変更が必要となる機能

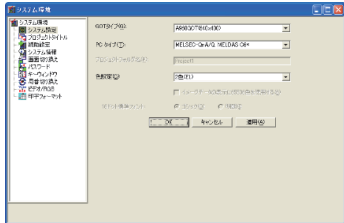
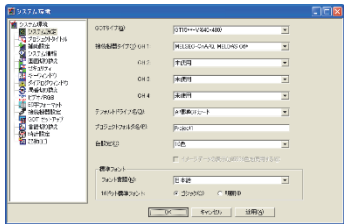
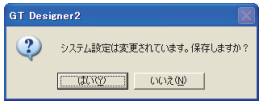
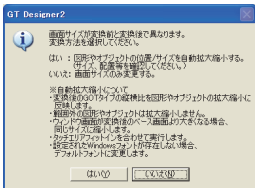
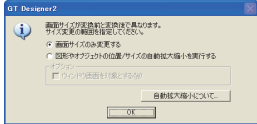
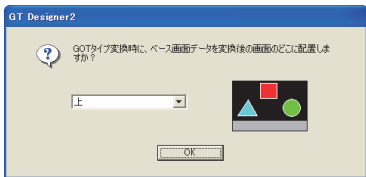

作画ソフトウェアGT Designer2 Version2で、以下の変更をお願いします。

**【注意事項】**

本説明は、GT Designer2 Version2で説明しています。ただし、GT1662-VNBA, GT1662-VNBDへ置き換える場合は、GT Works3 Version1 (Ver1.15R以降)でプロジェクトデータを開き、GOTタイプをGT16\*\*-V(640×480)へ変更してご使用ください。

表3-4 変更が必要となる機能一覧

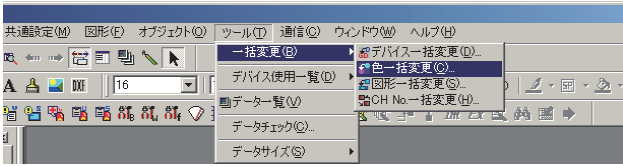
項目	機能	お客様での作業
共通 設定	解像度	<p>解像度は640×400のサイズから640×480のサイズに変換して下さい。その際、ベース画面データを変換後の画面のどこに配置するかを選択することが可能です。</p> <p>以下に変換作業(配置位置を指定する操作手順含む)を示します。</p> <div style="display: flex; align-items: center;"> <div style="flex: 1;">  <p style="text-align: center;">↓</p>  <p style="text-align: center;">↓</p>  <p style="text-align: center;">↓</p> <div style="display: flex; flex-direction: column;"> <div style="margin-bottom: 10px;"> <p>Ver2.92W以前</p>  </div> <div> <p>Ver2.93X以降</p>  </div> </div> <p style="text-align: center;">↓</p>  </div> <div style="flex: 1; padding-left: 20px;"> <ul style="list-style-type: none"> <li>・「システム環境」ダイアログにて「GOTタイプ」、「色設定」を変更します。</li> <li>・「GOTタイプ」 A960GOT(640×400) ↓ GT15**-V(640×480)</li> <li>・「色設定」 16色を指定</li> <li>・「GOTタイプ」の指定が、「GT15**-V(640×480)」、「色設定」が、16色になっていることを確認し、[OK]または、[適用]ボタンをクリックします。</li> <li>・保存確認ダイアログが表示され「はい」ボタンをクリックします。</li> <li>・変換方法確認ダイアログが表示されます。Ver2.92W以前は「はい」ボタンをクリックすると自動拡大縮小します。「いいえ」ボタンを押すと下記の配置位置を指定するダイアログが表示されます。Ver2.93X以降は、「図形やオブジェクトの位置/サイズの自動拡大縮小を実行する」を選択し「OK」ボタンをクリックすると、自動拡大縮小します。</li> <li>「画面サイズのみ変更する」を選択し「OK」ボタンを押すと下記の配置位置を指定するダイアログが表示されます。</li> <li>・配置位置を指定するダイアログが表示され配置位置を上、中央、下から選択します。</li> </ul> <p><b>【配置位置のパターン】</b></p> <div style="display: flex; justify-content: space-around; align-items: center;"> <div style="text-align: center;">  <p>上</p> </div> <div style="text-align: center;">  <p>中央</p> </div> <div style="text-align: center;">  <p>下</p> </div> </div> <ul style="list-style-type: none"> <li>・選択後「OK」ボタンをクリックするとデータが変換され、引き続き接続機器設定の設定が必要となります。</li> </ul> </div> </div> <p>上記の変換を行うと変換後の画面に640×80の空きエリアができ、新たにオブジェクトの追加設定が可能となります。なお、変換前の画面に配置されているオブジェクトの位置を、変換後の解像度に合わせ自動拡大することはできません。</p>

項目	機能	お客様での作業
共通 設定	色設定	<p>A960GOT(640×400):EL色→GT15**-V(640×480):16色へのGOTタイプ変換を行った場合、GT Designer2 Version2上のオブジェクト色は黄橙色(EL色)のままです。また、そのモニタ画面データを16色対応のGOT1000本体にダウンロードした場合、16色の中に黄橙色が無い為GOT1000本体上では黄色の表示となります。黄色以外の色に変更したい場合は、一括または個々で色を変更する必要があります。</p> <p>以下に色一括変更の操作手順を示します。</p> <div style="display: flex; align-items: flex-start;"> <div style="flex: 1;">  <p style="text-align: center;">↓</p>  <p style="text-align: center;">↓</p>  </div> <div style="flex: 1; padding-left: 20px;"> <ul style="list-style-type: none"> <li>・「ツール」→「一括変更」→「色一括変更」を選択します。</li> <li>・変更したい画面(この場合「全画面」)をチェックし「検索」ボタンをクリックします。</li> <li>・使用されている色が全てセル上に表示され、「変換後」のセルをクリックし変更したい色をパレットから選択します。</li> <li>・「変更」ボタンをクリックすると色一括変更が実行されます。</li> <li>・色一括変更が完了すると完了ダイアログが表示されます。</li> </ul> </div> </div> <p>色一括変更を行った場合、ビットマップについては固定で白色に変更されます。ただし、色一括変更を行った直後は黄橙色のままです。画面を一度閉じ、再度開くことによりビットマップ色は白色に更新されます。ビットマップの色を変更する場合は市販のペイントソフト等で色の変更を行い再度GT Designer2 Version2に取り込みを行ってください。</p>

[発行番号] GOT-D-0009-M

## 3.4 ユーティリティ呼び出しキー設定の変更

ユーザ作成画面を表示中、ユーティリティ呼び出しキーをタッチするとメインメニューが表示されます。

GT15モデルのユーティリティ呼び出しキーは、GOTの画面左上隅と右上隅の2点同時押しとなりますが、GT16モデルおよびGT14モデルのユーティリティ呼び出しキーは、GOTの画面左上隅の1点押しとなりますので、注意してください。

ユーティリティ呼び出しキーの位置は、GOT のユーティリティ、GT Designer3 またはGT Designer2 により変更できます。

GT15モデルの工場出荷時のユーティリティ呼び出しキーの位置は下記のとおりです。

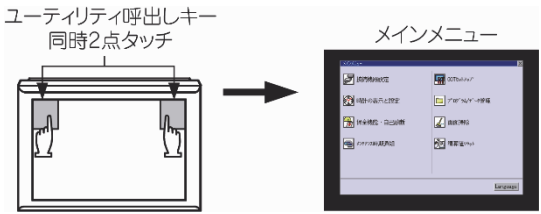
形名	ユーティリティ呼び出しキー（工場出荷時の初期値）
GT1585 GT157□ GT156□ GT155□	<p>GOTの画面左上隅と右上隅の2点同時押し</p>  <p>ユーティリティ呼び出しキー 同時2点タッチ</p> <p>メインメニュー</p>

GT16モデル、GT14モデルの工場出荷時のユーティリティ呼び出しキーの位置は下記のとおりです。

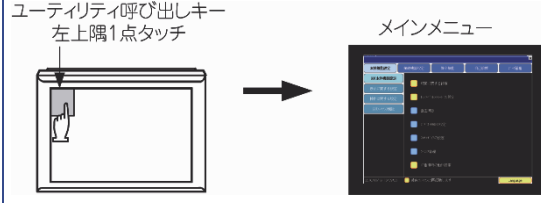
形名	ユーティリティ呼び出しキー
GT16 GT14	<p>GOTの画面左上隅の1点押し</p>  <p>ユーティリティ呼び出しキー 左上隅1点タッチ</p> <p>メインメニュー</p>

## 4. 通信

### 4.1 Aバス接続で使用しているGOT-A900シリーズをGOT1000シリーズへの置き換え

GOT1000シリーズ用のAバス接続ユニットは、全機種2014年12月末日に受注を締め切り、2015年1月末日に生産を終了しました。GOT-A900シリーズで、Aバス接続を使用している場合、通信形態を変更する、もしくはシーケンサを置き換える必要があります。

シーケンサを置き換える場合、下記のテクニカルニュースを参照してください。

- ⇒ MELSEC-AnS/QnAS（小形）シリーズ、MELSEC-I/OLINK 生産中止のお知らせ(FA-D-0142)
- MELSEC-A/QnA（大形）等シリーズの生産中止のお知らせ(PLC-D-506)

Aバス接続から他の通信形態に変更する場合、下記を参照してください。

- ⇒ 4.1.1 シーケンサ, GOTの設定
- 4.1.2 通信形態

### 4.1.1 シーケンサ, GOTの設定

通信形態を変更する場合、シーケンサ側、GOT側の設定の見直しをしてください。

#### (1) シーケンサ側

バス接続したGOTを取り外した場合や、シーケンサ側に各種通信ユニットを追加した場合、シーケンサ側の設定変更が必要になる場合があります。シーケンサ側の構成に合わせて、パラメータ設定(I/O割付など)、シーケンスプログラム内のI/O番号などを見直してください。

#### (2) GOT側

接続機器の設定を変更してください。 \*1

ネットワーク接続(Ethernet接続以外)に変更する場合は、各オブジェクトのデバイス番号に、ネットワークNo., 局番を設定してください。 \*2

#### \*1 接続機器の設定例

MELSEC-AシリーズにCPU直接接続(RS-422接続)する場合

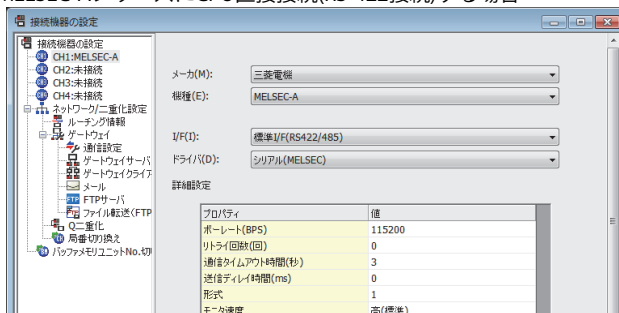

#### \*2 ネットワークNo., 局番の設定

ネットワークNo.1, 局番2のCPUのD0をモニタする場合

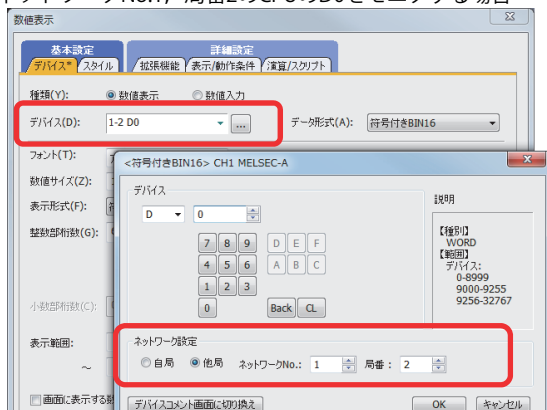

## 4.1.2 通信形態

### (1) シリアル接続へ置き換え

#### (a) CPU直接接続

下記の構成で接続してください。

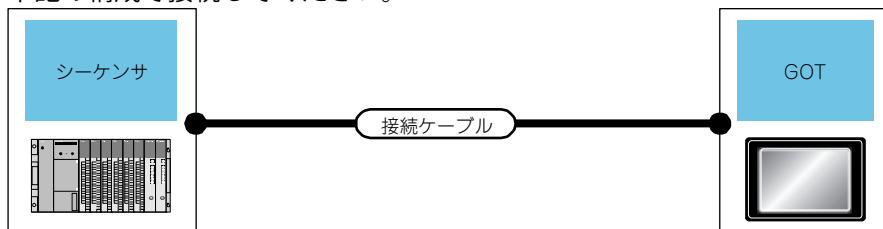

#### 1) MELSEC-A(ACPU, AnCPU, AnSCPU), MELSEC-QnA(QnACPU, QnASCPU)と接続時

シーケンサ		接続ケーブル *1	GOT	
CPUユニット	通信形態		オプション機器	本体
MELSEC-A(ACPU) *2	RS-422	GT01-C30R4-25P(3m)	GT16-C02R4-9S	GT16
MELSEC-A(AnCPU) *2		GT01-C100R4-25P(10m)	GT15-RS2T4-9P *3	GT16, GT15
MELSEC-A(AnSCPU) *2		GT01-C200R4-25P(20m)	GT15-RS4-9S	
MELSEC-Q(QnACPU)		GT01-C300R4-25P(30m)	(本体内蔵)	GT14
MELSEC-Q(QnASCPU)				

\*1 接続距離が30mを超える場合は、ネットワーク接続への置き換えをご検討ください。

\*2 AnNCP, A0J2HCPU, A2CCPU, A2SCPUをモニタする場合は、下記ソフトウェアバージョン以降のCPUのみ書き込みできます。

- ・ AnNCP(S1): リンク付きはバージョンL以降, リンクなしはバージョンH以降
- ・ A0J2HCPU(リンク付き/なし): バージョンE以降
- ・ A0J2HCPU-DC24: バージョンB以降
- ・ A2CCPU, A2SCPU: バージョンH以降

\*3 RS-232Cインターフェース(本体内蔵)に装着します。GT1655, GT155□は、使用できません。



[発行番号] GOT-D-0009-M

## (b) 計算機リンク接続

下記の構成で接続してください。

計算機リンク接続に置き換える場合、シーケンサ側に計算機リンクユニットが必要となります。

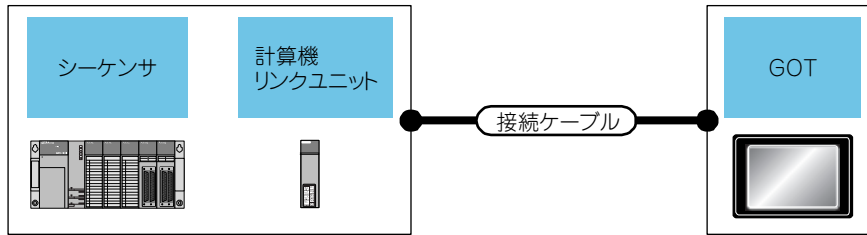

### 1) MELSEC-A(ACPU, AnCPU)と接続時 \*1

シーケンサ		接続ケーブル *2*3	GOT	
計算機リンクユニット	通信形態		オプション機器	本体
AJ71UC24 *5	RS-232	GT09-C30R2-25P(3m)	(本体内蔵)	GT16, GT15, GT14
		ユーザ作成ケーブル(最大15m)	GT15-RS2-9P	GT16, GT15
	RS-422	ユーザ作成ケーブル(最大500m)	(本体内蔵)	GT16
		GT09-C30R4-6C(3m)	GT16-C02R4-9S	GT16
		GT09-C100R4-6C(10m)	GT15-RS2T4-9P *4	GT16, GT15
		GT09-C200R4-6C(20m)		
GT09-C300R4-6C(30m)	GT15-RS4-9S			
ユーザ作成ケーブル(最大500m)	(本体内蔵)	GT14		

\*1 A2SCPU(S1), A2SHCPU(S1), A1SHCPU, A1SJHCPU, A0J2HCPUの計算機リンク接続は、計算機リンクユニットのソフトウェアバージョンU版以降を使用してください。

またA0J2-C214-S1(A0J2HCPU専用計算機リンクユニット)は使用できません。

\*2 ユーザ作成ケーブルについては、下記を参照してください。

→ GOT1000シリーズ 接続マニュアル(三菱電機機器接続編) GT Works3対応

\*3 接続距離が30mを超える場合は、ユーザ作成ケーブルによる接続または、ネットワーク接続への置き換えをご検討ください。

\*4 RS-232インタフェース(本体内蔵)に装着します。GT1655, GT155□は、使用できません。

\*5 生産終了しました。

### 2) MELSEC-A(AnSCPU \*1, A0J2HCPU \*1, A2CCPU)と接続時

シーケンサ		接続ケーブル *2*3	GOT	
計算機リンクユニット	通信形態		オプション機器	本体
A1SJ71UC24-R2 *5	RS-232	GT09-C30R2-9P(3m)	(本体内蔵)	GT16, GT15, GT14
A1SJ71C24-R2 *5		ユーザ作成ケーブル(最大15m)	GT15-RS2-9P	GT16, GT15
A1SJ71UC24-PRF *5				
A1SJ71C24-PRF *5				
A1SJ71UC24-R4 *5	RS-422	ユーザ作成ケーブル(最大500m)	(本体内蔵)	GT16
A1SJ71C24-R4 *5		GT09-C30R4-6C(3m)	GT16-C02R4-9S	GT16
		GT09-C100R4-6C(10m)	GT15-RS2T4-9P *4	GT16, GT15
		GT09-C200R4-6C(20m)		
		GT09-C300R4-6C(30m)	GT15-RS4-9S	
ユーザ作成ケーブル(最大500m)	(本体内蔵)	GT14		

\*1 A2SCPU(S1), A2SHCPU(S1), A1SHCPU, A1SJHCPU, A0J2HCPUの計算機リンク接続は、計算機リンクユニットのソフトウェアバージョンU版以降を使用してください。

\*2 ユーザ作成ケーブルについては、下記を参照してください。

→ GOT1000シリーズ 接続マニュアル(三菱電機機器接続編) GT Works3対応

\*3 接続距離が30mを超える場合は、ユーザ作成ケーブルによる接続または、ネットワーク接続への置き換えをご検討ください。

\*4 RS-232インタフェース(本体内蔵)に装着します。GT1655, GT155□は、使用できません。

\*5 生産終了しました。

### 3) MELSEC-QnA(QnACPU)と接続時

シーケンサ		接続ケーブル *1*2	GOT	
シリアルコミュニケーション/計算機リンクユニット	通信形態		オプション機器	本体
AJ71QC24 *5 AJ71QC24N *5 AJ71QC24-R2 *5 AJ71QC24N-R2 *5	RS-232	GT09-C30R2-25P(3m) ユーザ作成ケーブル(最大15m)	(本体内蔵) GT15-RS2-9P	GT16, GT15, GT14 GT16, GT15
AJ71QC24-R4 *5 AJ71QC24N-R4 *5	RS-422	GT01-C30R4-25P(3m) GT01-C100R4-25P(1m) GT01-C200R4-25P(20m) GT01-C300R4-25P(30m)	GT16-C02R4-9S GT15-RS2T4-9P *3 GT15-RS4-9S (本体内蔵)	GT16 GT16, GT15 GT14
AJ71QC24 *5 AJ71QC24N *5 AJ71QC24-R4 *5 AJ71QC24N-R4 *5	RS-422	ユーザ作成ケーブル(最大1200m) GT09-C30R4-6C(3m) GT09-C100R4-6C(10m) GT09-C200R4-6C(20m) GT09-C300R4-6C(30m) ユーザ作成ケーブル(最大1200m)	(本体内蔵) GT16-C02R4-9S GT15-RS2T4-9P *3 GT15-RS4-9S (本体内蔵)	GT16 GT16 GT16, GT15 GT14
AJ71UC24 *4*5	RS-232	GT09-C30R2-25P(3m) ユーザ作成ケーブル(最大15m)	(本体内蔵) GT15-RS2-9P	GT16, GT15, GT14 GT16, GT15
AJ71UC24 *4*5	RS-422	ユーザ作成ケーブル(最大500m) GT09-C30R4-6C(3m) GT09-C100R4-6C(10m) GT09-C200R4-6C(20m) GT09-C300R4-6C(30m) ユーザ作成ケーブル(最大500m)	(本体内蔵) GT16-C02R4-9S GT15-RS2T4-9P *3 GT15-RS4-9S (本体内蔵)	GT16 GT16 GT16, GT15 GT14

\*1 ユーザ作成ケーブルについては、下記を参照してください。

→ GOT1000シリーズ 接続マニュアル(三菱電機機器接続編) GT Works3対応

\*2 接続距離が30mを超える場合は、ユーザ作成ケーブルによる接続または、ネットワーク接続への置き換えをご検討ください。

\*3 RS-232インタフェース(本体内蔵)に装着します。GT1655, GT155□は、使用できません。

\*4 使用できるデバイス番号範囲が、AnACPUのデバイス範囲となります。

\*5 生産終了しました。

## 4) MELSEC-QnA(QnASCPU)と接続時

シーケンサ		接続ケーブル *1*2	GOT	
シリアルコミュニケーション/計算機リンクユニット	通信形態		オプション機器	本体
A1SJ71QC24 *5 A1SJ71QC24N *5 A1SJ71QC24N1 *5 A1SJ71QC24-R2 *5 A1SJ71QC24N-R2 *5 A1SJ71QC24N1-R2 *5	RS-232	GT09-C30R2-9P(3m) ユーザ作成ケーブル(最大15m)	(本体内蔵)  GT15-RS2-9P	GT16, GT15, GT14  GT16, GT15
A1SJ71QC24 *5 A1SJ71QC24N *5 A1SJ71QC24N1 *5	RS-422	ユーザ作成ケーブル(最大1200m) GT09-C30R4-6C(3m) GT09-C100R4-6C(10m) GT09-C200R4-6C(20m) GT09-C300R4-6C(30m) ユーザ作成ケーブル(最大1200m)	(本体内蔵) GT16-C02R4-9S GT15-RS2T4-9P *3 GT15-RS4-9S (本体内蔵)	GT16 GT16 GT16, GT15 GT14
A1SJ71UC24-R2 *4*5 A1SJ71C24-R2 *4*5 A1SJ71UC24-PRF *4*5 A1SJ71C24-PRF *4*5	RS-232	GT09-C30R2-9P(3m) ユーザ作成ケーブル(最大15m)	(本体内蔵) GT15-RS2-9P	GT16, GT15, GT14 GT16, GT15
A1SJ71UC24-R4 *4*5 A1SJ71C24-R4 *4*5	RS-422	ユーザ作成ケーブル(最大500m) GT09-C30R4-6C(3m) GT09-C100R4-6C(10m) GT09-C200R4-6C(20m) GT09-C300R4-6C(30m) ユーザ作成ケーブル(最大500m)	(本体内蔵) GT16-C02R4-9S GT15-RS2T4-9P *3 GT15-RS4-9S (本体内蔵)	GT16 GT16 GT16, GT15 GT14

\*1 ユーザ作成ケーブルについては、下記を参照してください。

→ GOT1000シリーズ 接続マニュアル(三菱電機機器接続編) GT Works3対応

\*2 接続距離が30mを超える場合は、ユーザ作成ケーブルによる接続または、ネットワーク接続への置き換えをご検討ください。

\*3 RS-232インタフェース(本体内蔵)に装着します。GT1655, GT155□は、使用できません。

\*4 使用できるデバイス番号範囲が、AnACPUのデバイス範囲となります。

\*5 生産終了しました。

## (2) ネットワーク接続へ置き換え

### (a) MELSECNET/10接続

下記の構成で接続してください。

MELSECNET/10接続に置き換える場合、シーケンサ側にMELSECNET/10ユニットが必要となります。

GOT側には、MELSECNET/H通信ユニット(MNET/10モードで使用)が必要となります。

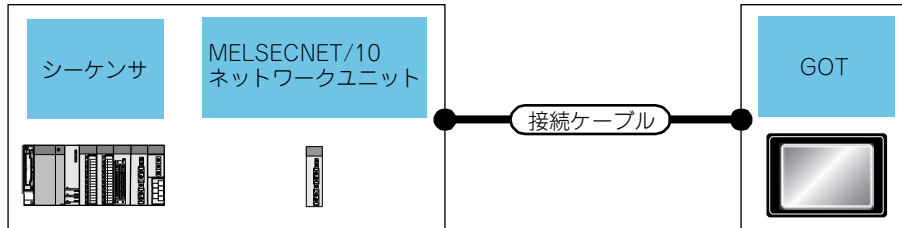

### 1) MELSEC-A(AnCPU \*1, AnSCPU \*1)と接続時(光ループシステム)

シーケンサ		接続ケーブル	GOT	
MELSECNET/10ユニット	通信形態		オプション機器	本体
AJ71LP21 *4	MELSECNET/10	光ファイバーケーブル	GT15-J71LP23-25 *2	GT16, GT15
A1SJ71LP21			GT15-75J71LP23-Z *3	GT15

\*1 A2UCPU, A2UCPU-S1, A3UCPU, A4UCPU, A2USCPU, A2USCPU-S1, A2USHCPU-S1が接続できます。

\*2 接続機器設定でMNET/10モードに設定してください。

\*3 GT155□では、使用できません。

\*4 生産終了しました。

### 2) MELSEC-QnA(QnACPU, QnASCPU)と接続時(光ループシステム)

シーケンサ		接続ケーブル	GOT	
MELSECNET/10ユニット	通信形態		オプション機器	本体
AJ71QLP21 *3	MELSECNET/10	光ファイバーケーブル	GT15-J71LP23-25 *1	GT16, GT15
AJ71QLP21S *3			GT15-75J71LP23-Z *2	GT15
A1SJ71QLP21				
A1SJ71QLP21S *3				

\*1 接続機器設定でMNET/10モードに設定してください。

\*2 GT155□では、使用できません。

\*3 生産終了しました。

### 3) MELSEC-A(AnCPU \*1, AnSCPU \*1)と接続時(同軸バスシステム)

シーケンサ		接続ケーブル	GOT	
MELSECNET/10ユニット	通信形態		オプション機器	本体
AJ71BR11 *4	MELSECNET/10	同軸ケーブル	GT15-J71BR13 *2	GT16, GT15
A1SJ71BR11			GT15-75J71BR13-Z *3	GT15

\*1 A2UCPU, A2UCPU-S1, A3UCPU, A4UCPU, A2USCPU, A2USCPU-S1, A2USHCPU-S1が接続できます。

\*2 接続機器設定でMNET/10モードに設定してください。

\*3 GT155□では、使用できません。

\*4 生産終了しました。

[発行番号] GOT-D-0009-M

## 4) MELSEC-QnA(QnACPU, QnASCPU)と接続時(同軸バスシステム)

シーケンサ		接続ケーブル	GOT	
MELSECNET/10ユニット	通信形態		オプション機器	本体
AJ71QBR11 *3	MELSECNET/10	同軸ケーブル	GT15-J71BR13 *1	GT16, GT15
A1SJ71QBR11			GT15-75J71BR13-Z *2	GT15

\*1 接続機器設定でMNET/10モードに設定してください。

\*2 GT155 □では、使用できません。

\*3 生産終了しました。

## (b) CC-Link接続(インテリジェントデバイス局)

下記の構成で接続してください。

CC-Link(インテリジェントデバイス局)接続に置き換える場合、シーケンサ側にCC-Linkユニットが必要となります。

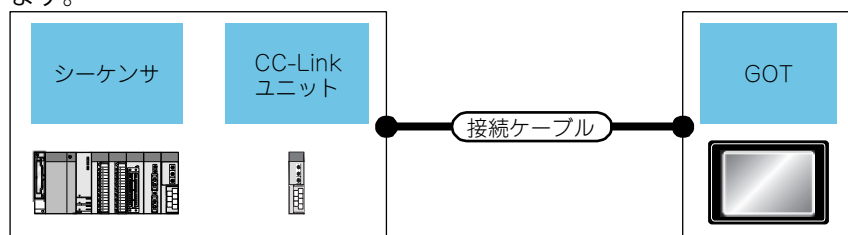

## 1) MELSEC-A(ACPU \*1, AnCPU, AnSCPU)と接続時

シーケンサ		接続ケーブル	GOT	
CC-Linkユニット	通信形態		オプション機器	本体
AJ61BT11 *3	CC-Link (Ver.1)	CC-Link専用ケーブル	GT15-J61BT13 *2	GT16, GT15
A1SJ61BT11			GT15-75J61BT13-Z	GT15

\*1 A0J2HCPU, A0J2HCPUP21, A0J2HCPUR21, A0J2HCPU-DC24のみ接続できます。

\*2 接続機器設定で、モード設定を Ver.1に設定してください。

\*3 生産終了しました。

## 2) MELSEC-QnA(QnACPU, QnASCPU)と接続時

シーケンサ		接続ケーブル	GOT	
CC-Linkユニット	通信形態		オプション機器	本体
AJ61QBT11 *2	CC-Link (Ver.1)	CC-Link専用ケーブル	GT15-J61BT13 *1	GT16, GT15
A1SJ61QBT11			GT15-75J61BT13-Z	GT15

\*1 接続機器設定で、モード設定を Ver.1に設定してください。

\*2 生産終了しました。

## (c) Ethernet接続

下記の構成で接続してください。

Ethernet接続に置き換える場合、シーケンサ側にEthernetユニットが必要となります。

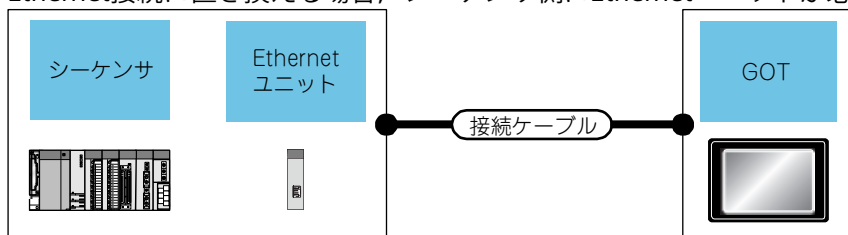

### 1) MELSEC-A(AnCPU, AnSCPU)と接続時

シーケンサ		接続ケーブル	GOT			
Ethernetユニット	通信形態		オプション機器	本体		
AJ71E71N3-T *3	Ethernet	ツイストケーブル ・ 10BASE-T ・ 100BASE-TX	(本体内蔵)	GT16 *1, GT14 *2		
AJ71E71N-B5 *3						
AJ71E71N-B2 *3						
AJ71E71N-T *3						
AJ71E71N-B5T *3						
AJ71E71-S3 *3						
A1SJ71E71N3-T *3					GT15-J71E71-100	GT15
A1SJ71E71N-B5 *3						
A1SJ71E71N-B2 *3						
A1SJ71E71N-T *3						
A1SJ71E71N-B5T *3						
A1SJ71E71-B5-S3 *3						
A1SJ71E71-B2-S3 *3						

\*1 機能バージョンAのGT16を、10BASE(-T/2/5)対応の機器に接続する場合、スイッチングハブを使用して10Mbps/100Mbpsが混在可能なネットワーク環境で使用してください。

機能バージョンの確認方法については、下記を参照してください。

→ GT16本体取扱説明書(ハードウェア詳細編)

\*2 Ethernet接続に対応しているGT14は、GT1455-QTBDE、GT1450-QMBDEのみです。

\*3 生産終了しました。

## 2) MELSEC-QnA(QnACPU, QnASCPU)と接続時

シーケンサ		接続ケーブル	GOT	
Ethernetユニット	通信形態		オプション機器	本体
AJ71QE71N3-T *3	Ethernet	ツイストケーブル ・ 10BASE-T ・ 100BASE-TX	(本体内蔵)	GT16 *1, GT14 *2
AJ71QE71N-B5 *3			GT15-J71E71-100	GT15
AJ71QE71N-B2 *3				
AJ71QE71N-T *3				
AJ71QE71N-B5T *3				
AJ71QE71 *3				
AJ71QE71-B5 *3				
A1SJ71QE71N3-T *3				
A1SJ71QE71N-B5 *3				
A1SJ71QE71N-B2 *3				
A1SJ71QE71N-T *3				
A1SJ71QE71N-B5T *3				
A1SJ71QE71-B5 *3				
A1SJ71QE71-B2 *3				

\*1 機能バージョンAのGT16を、10BASE(-T/2/5)対応の機器に接続する場合、スイッチングハブを使用して10Mbps/100Mbpsが混在可能なネットワーク環境で使用してください。

機能バージョンの確認方法については、下記を参照してください。

→ GT16本体取扱説明書(ハードウェア詳細編)

\*2 Ethernet接続に対応しているGT14は、GT1455-QTBDE、GT1450-QMBDEのみです。

\*3 生産終了しました。

## (3) 複数台接続している時の置き換え

複数台接続している構成からの置き換えは、以下の接続形態をご確認ください。

- ・ ネットワーク接続
  - 2.2.1 ■2. (2) ネットワーク接続への置き換え
- ・ マルチドロップ接続
  - (a) マルチドロップ接続

### (a) マルチドロップ接続 \*1

下記の構成で接続してください。

マルチドロップ接続に置き換える場合、以下のオプション機器、ケーブルが必要となります。

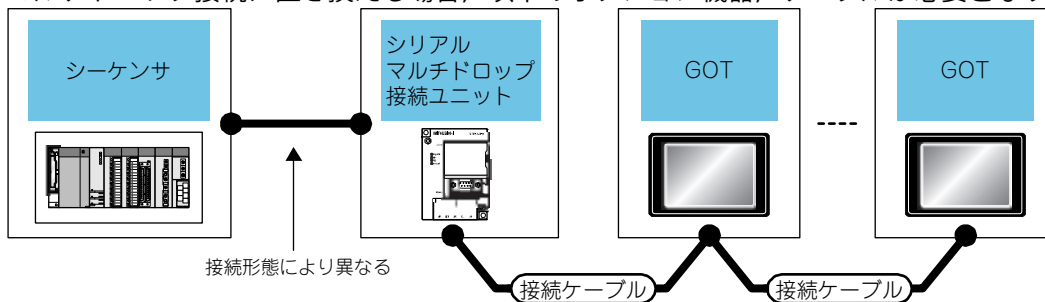

\*1 スレーブGOTの接続台数及び、各GOTのデバイス点数が大きくなると、画面上のデバイス更新周期が遅くなる場合があります。このような場合には、各GOTのデバイス点数を削減することをお勧めします。(GOT1台あたり250点、合計点数750点を目安としてください。)また、タイムアウトエラーが発生する場合には、スレーブGOTの接続機器設定よりタイムアウト時間を延長してください。

# 三菱電機グラフィックオペレーションターミナル テクニカルニュース [24/50]

[発行番号] GOT-D-0009-M

1) MELSEC-A(ACPU, AnCPU, AnSCPU) \*1, MELSEC-QnA(QnACPU \*2, QnASCPU)と接続時  
シリアルマルチドロップ接続ユニットとシーケンサ間のシステム構成は、各接続形態の項目を参照してくだ  
さい。

マルチドロップ接続ユニット		ケーブル *3	GOT			
シリアルマルチドロップ接 続ユニット	通信形態		オプション機器	本体		
GT01-RS4-M	RS-485	ユーザ作成ケーブル(最大500m *6)	FA-LTBGTR4CBL05(0.5m)	GT16		
			FA-LTBGTR4CBL10(1m)			
			FA-LTBGTR4CBL20(2m)			
					GT15-RS4-9S	GT16, GT15
					GT15-RS4-TE	GT16, GT15
					GT10-9PT5S *4	GT14
					(本体内蔵)	
		GT14-RS2T4-9P *5				

\*1 シーケンサとシリアルマルチドロップ接続ユニットを計算機リンク接続する場合、接続できません。

\*2 Q4ARCPUは接続できません。

\*3 ユーザ作成ケーブルについては、下記を参照してください。

→ GOT1000シリーズ 接続マニュアル(三菱電機機器接続編) GT Works3対応

\*4 RS-422/485インタフェース(本体内蔵)に装着します。

\*5 RS-232インタフェース(本体内蔵)に装着します。

\*6 シーケンサとGOT(終端)までの最長設置距離です。



## 5. 通信ユニット・オプション

### 5.1 置き換え機種一覧

GOT-A900シリーズの通信ユニット，オプションは，GOT1000シリーズでは使用できません。GOT1000シリーズへの置き換え時は，GOT1000シリーズ用の通信ユニット，オプションユニットをご使用ください。

表5-1 通信ユニット・オプション置き換え機種一覧

通信方式/オプション	GOT-A900用ユニット形名 (*2)	GOT1000用ユニット形名	備考
Qバス接続	A9GT-QBUSS	GT15-QBUS	
	A9GT-50WQBUSS	G15-75QBUSL (*4)	
Aバス接続	A9GT-QBUS2S	GT15-QBUS2	
	A9GT-50WQBUS2S	GT15-75QBUS2L (*4)	
	A9GT-BUSS (*1)	GT15-ABUS (*10)	
	A9GT-BUSSU (*1)	GT15-75ABUSL (*4*10)	
RS-232接続	A9GT-RS2	GOT内蔵インタフェース(RS-232)	
	A9GT-RS2T	GT15-RS2-9P	GT16, GT15のみ使用可能
RS-422接続	A9GT-RS4	GOT内蔵インタフェース(RS-422)	GT16, GT14のみ使用可能
	A9GT-50WRS4(25ピンコネクタタイプ)	GT15-RS2T4-25P (*8)	25ピンコネクタタイプ GT16 (GT1655除く), GT15(GT155□除く)のみ使用可能
		GT15-RS4-9S(*5)	9ピンコネクタタイプ GT16, GT15のみ使用可能
		GT15-RS2T4-9P (*8)	9ピンコネクタタイプ GT16 (GT1655除く), GT15(GT155□除く)のみ使用可能
MELSECNET/10接続	A9GT-QJ71LP23 (*1)	GT15-J71LP23-25	MELSECNET/HユニットをMELSECNET /10モードで使用
	A9GT-QJ71BR13 (*1)	GT15-J71BR13	MELSECNET/HユニットをMELSECNET /10モードで使用
MELSECNET(II)接続	A7GT-J71AP23 (*1)	該当なし	MELSECNET/Hシステムへ変更が必要。局間距離に制約あり
	A7GT-J71AR23 (*1)	該当なし	MELSECNET/Hシステムへ変更が必要。局間距離に制約あり
MELSECNET/B接続	A7GT-J71AT23B (*1)	該当なし	MELSECNET/Hシステムへ変更が必要
CC-Link接続	A8GT-J61BT13 (*1)	GT15-J61BT13	A8GT-J61BT15から置き換えの場合，シーケンスプログラムの変更(ラダープログラムの削除)，画面設定の変更が必要
	A8GT-J61BT15 (*1)		
Ethernet接続	A9GT-J71E71-T	GOT内蔵インタフェース(Ethernet) (*6)	GT16, GT14のみ使用可能
		GT15-J71E71-100 (*6)	GT15のみ使用可能

# 三菱電機グラフィックオペレーションターミナル テクニカルニュース [26/50]

[発行番号] GOT-D-0009-M

通信方式/オプション	GOT-A900用ユニット形名 (*2)	GOT1000用ユニット形名	備考
ビデオ/RGBインタ フェースユニット	A9GT-80V4R1	GT16M-V4R1	
	A9GT-80V4	GT16M-V4	
	A9GT-80R1	GT16M-R2	
外部入出力インタ フェースユニット	A9GT-70KBF	GT15-DIO (*3)	入出力点数が増え、インタフェースのピン配 置が変わるため、ケーブル配線の変更が必要
	A9GT-50KBF		
テンキーパネル	A8GT-TK	そのまま使用可能 (*9)	
プリンタインタフェー スユニット	A9GT-50PRF(パラレルインタ フェース)	GT15-PRN	USBインタフェースのため、プリンタ機種の変 更が必要 (*7)
		GOT内蔵インタフェース(RS-232)	RS-232インタフェースのため、プリンタ機種 の変更が必要 (*7)
		GT15-RS2-9P	
PCカードインタフェー スユニット	A1SD59J-MIF	該当なし	GT16, GT15 : CFカードインタフェース内蔵 GT14 : SDカードインタフェース内蔵

- \*1 GOT-A900シリーズ用通信ユニットにはロータリースイッチ等のハードウェアでの設定スイッチが付いています。GOT1000シリーズ用通信ユニットにはロータリースイッチ等はなくソフトウェアでの設定スイッチのため、作画ソフトウェアまたはユーティリティ画面で設定します。詳細内容は、4.2節を参照してください。
- \*2 GOT-A900シリーズ用ユニットは、全機種生産を終了しました。
- \*3 外部電源電圧/外部接続コネクタ形状等の仕様が変更になります。詳細は、外部入出力ユニット(GT15-DIO)取扱説明書(IB-0800382)を参照してください。
- \*4 薄型モデルは、他のユニットとの組み合わせに制限があります。外部入出力、音声、プリンタ、ビデオ/RGB入出力機能などのユニットと併用する場合、次のユニットをご使用ください。  
GT15-ABUS(A/バス接続1ch), GT15-ABUS2(A/バス接続2ch),  
GT15-QBUS(Q/バス接続1ch), GT15-QBUS2(Q/バス接続2ch)
- \*5 モニタ画面データなどをパソコンからGOT本体に内蔵RS-232インタフェースを使用してGOT本体にダウンロードする場合、ケーブルの差し替えが必要になります。
- \*6 A9GT-J71E71-Tiは10Mbps(10BASE-T)のみ対応ですが、GT15-J71E71-100、およびGT16, GT14内蔵インタフェース (Ethernet) は10Mbps(10BASE-T)に加え100Mbps(100BASE-TX)にも対応しています。  
なお、GT1695とGT1685の機能バージョンAは、10Mbps(10BASE-T)に対応していません。
- \*7 プリンタインタフェースユニットがセントロニクス準拠(A9GT-50PRF)からUSBインタフェース(GT15-PRN)またはRS-232インタフェース(GOT本体に内蔵インタフェース)に変更になりますので、プリンタ機種の変更をお願いします。GOT1000シリーズで対応しているプリンタ機種(動作確認機種)は、三菱電機FAサイトのテクニカルニュース GOT-D-0001「GOT1000シリーズ動作確認機器一覧」を参照してください。
- \*8 GT1655, GT155□では使用できません。
- \*9 外部入出力ユニット(GT15-DIO)と外部入出力ユニット接続用変換ケーブル(GT15-C03HTB)が必要です。GT15-DIORは使用できません。
- \*10 2014年12月末日に受注を締め切り、2015年1月末日に生産を中止します。GOT1000シリーズへ置き換える場合、下記を参照して他の接続形態に変更してください。  
→ 4.1 A/バス接続で使用しているGOT-A900シリーズをGOT1000シリーズへの置き換え

## 5.2 設定方法が変更になるユニット

下記一覧に記載したGOT-A900シリーズの通信ユニットは、ロータリースイッチ等ハードウェアでの設定が必要ですが、GOT1000シリーズの通信ユニットにはロータリースイッチ等はなく、作画ソフトウェアまたはユーティリティ画面での設定となっておりますので、置き換えの際には、下記の設定手段にて設定いただきますようお願いいたします。

表5-2 設定方法が変更になるユニット及び変更後の設定手段一覧

GOT-A900シリーズ通信ユニット			GOT1000シリーズ通信ユニット	
品名	形名	ハードウェアによる設定項目	形名	設定手段
バス接続ボード	A9GT-BUSS	(1)I/Oスロットスイッチ	GT15-75ABUSL	作画ソフトウェア (GT Designer2等)または、GOT 本体のユーティリティ画面に て設定をお願いします。
	A9GT-BUS2S	(2)増設段数スイッチ	GT15-75ABUS2L	
	A9GT-50WBUSS		GT15-ABUS	
バス接続ユニット	A9GT-BUSSU		GT15-ABUS2	
	A9GT-BUS2SU			
CC-Link接続ユニット	A8GT-J61BT13, A8GT-J61BT15	(1)モードスイッチ： (A8GT-J61BT13のみ) オンライン/オフライン (2)局番スイッチ： 10の位, 1の位 (3)ボーレート設定スイッチ： (4)条件設定スイッチ： データリンク異常局の入力データ状 態, 占有局数	GT15-J61BT13	
MELSECNET/10 通信ユニット	A9GT-QJ71LP23	(1)モード設定スイッチ： オンライン/オフライン	GT15-J71LP23-25	
	A9GT-QJ71BR13	(2)局番号設定スイッチ： 10の位, 1の位 (3)グループNo.設定スイッチ： (4)ネットワークNo.設定スイッチ： 100の位, 10の位, 1の位	GT15-J71BR13	

## 5.3 後継機種のない通信ユニット, オプション

下記一覧に記載したGOT-A900シリーズの通信ユニット, オプションは、GOT1000シリーズに対応した代替機種はありません。GOT1000シリーズへの置き換えが困難な場合は十分な数量の予備品を確保いただくようお願いいたします。

表5-3 後継機種のない通信ユニット・オプション一覧とその代案

分類	品名	形名	代案
通信ユニット	MELSECNET(II)通信ユニット	A7GT-J71AP23	MELSECNET/Hネットワークシステム(GOT1000シリーズ通信ユ ニットGT15-J71BR13/GT15-J71LP23-25)への変更をご検討くだ さい。(5.4節)
		A7GT-J71AR23	
	MELSECNET/B通信ユニット	A7GT-J71AT23B	
	CC-Link(リモートデバイス局)通信 ユニット	A8GT-J61BT15	CC-Link(インテリジェントデバイス局)通信ユニット(GOT1000 シリーズ通信ユニットGT15-J61BT13)への置き換えをご検討く ださい。(*1)

- \*1
- ・最大接続台数が、32台から26台と減少します。26台を超える台数を接続されている場合、マスタ局を増やし対応いただきますようお願いいたします。
  - ・リモート専用コマンド9種類(イニシャル設定コマンド, 連続リードコマンド, ランダムリードコマンド, 連続ライトコマンド, ランダムライトコマンド, モニタ登録コマンド, モニタ要求コマンド, 常時書き込み登録コマンド, 常時書き込み要求コマンド)には、対応しておりません。リモート専用コマンドをご使用の方で、ご不明点のある方は支社までご相談ください。

## 5.4 MELSECNET(II), MELSECNET/Bネットワークに接続されたGOT-A900シリーズをGOT1000シリーズへの置き換え

GOT-A900シリーズを含むネットワークにMELSECNET(II), MELSECNET/Bをご採用いただいている場合、MELSECNET(II), MELSECNET/B接続にGOT1000シリーズが対応していないため置き換えできません。下記のいずれかの方法で、置き換えをご検討ください。

- ・システム全体のネットワークをMELSECNET/Hへ変更しGOT1000シリーズへの置き換え
- ・システム全体のネットワークを変更せず、シーケンサ-GOT間の接続形態を変更し、GOT1000シリーズへの置き換え

### 5.4.1 システム全体のネットワークをMELSECNET/Hへ変更しGOT1000シリーズへの置き換え

GOT1000シリーズには、以下のMELSECNET/H通信ユニットをご使用ください。

形名	仕様
GT15-J71LP23-25	光ループユニット
GT15-J71BR13	同軸バスユニット

システム全体をMELSECNET/Hへ置き換える場合の詳細は、MELSEC-A/QnA(大型)シリーズからQシリーズへの置き換えの手引き(ネットワークユニット編)(L-08047)を参照してください。

### 5.4.2 システム全体のネットワークを変更せず、シーケンサ-GOT間の接続形態を変更し、GOT1000シリーズへの置き換え

(1) 既存のシーケンサに空きスロットがある場合

シーケンサにMELSECNET(II), MELSECNET/B, MELSECNET/10以外の通信ユニットを追加し、シーケンサ-GOT間の接続形態を変更してください。

GOTの接続形態を変更し、シーケンサを経由してネットワークにアクセスする例



図5-2 空きスロットのあるシーケンサに通信ユニット増設し GOTとシーケンサを接続する置き換え構成例

以下の2点の制約事項があります。

- (a) GOTの接続する局により、局番設定の変更が発生します。
  - ・マスタ局へ接続の場合、局番をすべて「自局」(0-FF)に変更してください。
  - ・ローカル局へ接続の場合：局番変更は必要ありません。
- (b) サイクリックデバイスを「自局書き込み」で使用している場合、GOTの書き込みエリアが使用不可となるため、書き込みデバイスの変更と書き込みデバイス変更に伴うラダー等の変更が必要となります。デバイスの変更には、作画ソフトウェアのデバイス一括変換機能を活用してください。

表5-4 置き換えるGOTとシーケンサ間の通信方式、通信ユニット形名一例と接続するシーケンサー一覧表

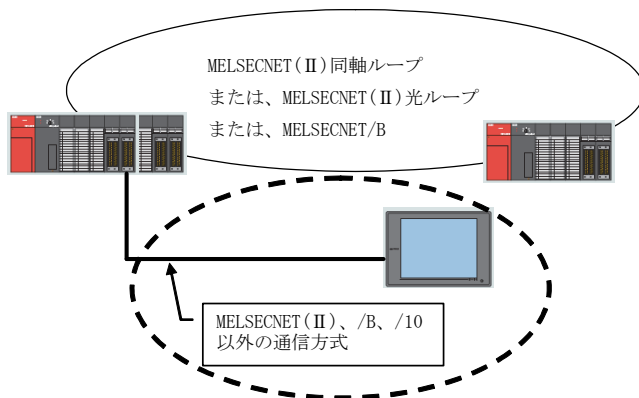
置き換え通信方式	GOTの代表通信ユニット形名	接続するシーケンサ
Qバス接続	GT15-QBUS, GT15-75QBUSL	Qシリーズ
RS-232接続	本体のRS-232ポート, GT15-RS2-9P	Qシリーズ A小型シリーズ QnA(S)シリーズ
RS-422接続	GT15-RS4-9S, GT15-RS2T4-9P	Qシリーズ A小型シリーズ QnA(S)シリーズ

(2) 既存シーケンサに空きスロットがない場合

ネットワークにシーケンサを追加してください。追加したシーケンサにMELSECNET(II), MELSECNET/B, MELSECNET/10以外の通信ユニットを追加して、シーケンサ-GOT間の接続形態を変更してください。  
ネットワークにシーケンサを追加して、ネットワークにアクセスする例



図5-3 ネットワークに接続するシーケンサを追加し GOTとシーケンサを接続する置き換え構成例参照

## 5.5 MELSECNET/10(PC間光ループ/PC間同軸バス)ネットワークに接続されたGOT-A900シリーズをGOT1000シリーズへの置き換え

5.4.1項記載のMELSECNET/H通信ユニットを使用し、MELSECNET/H通信ユニットをMELSECNET/10モードに設定のうえ、MELSECNET/10に接続してご使用ください。

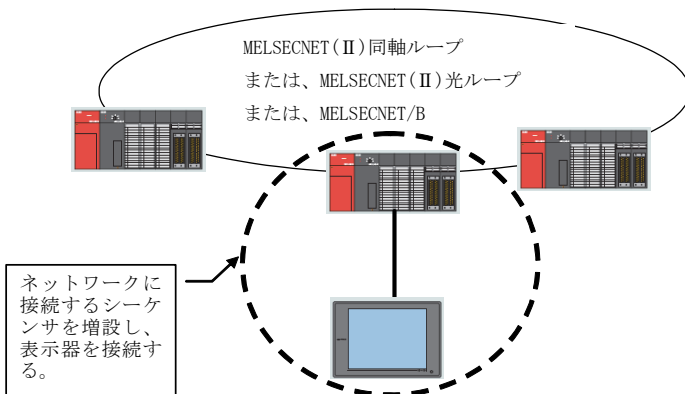
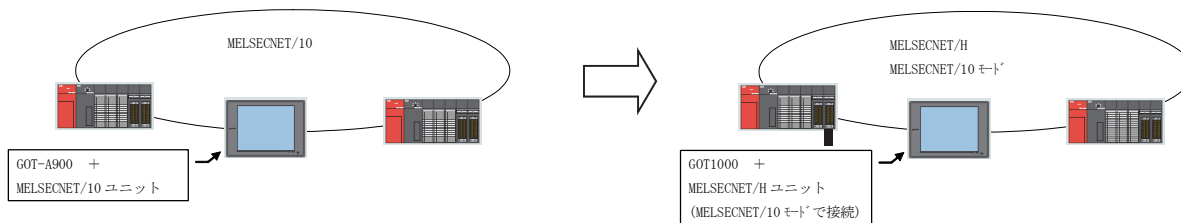

## 5.6 A900シリーズにて電源部のRUN/OUTPUT端子を使用している場合

GOT1000シリーズには、電源部にRUN/OUTPUT端子がありません。

GOT-A900シリーズにて電源部のRUN/OUTPUT端子をご利用の場合には、外部入出力ユニット (GT15-DIO/GT15-DIOR)のRUN出力の活用をご検討ください。

なお、外部入出力ユニットの詳細は、外部入出力ユニット(GT15-DIO)取扱説明書(IB-0800382)/外部入出力ユニット(GT15-DIOR)取扱説明書(IB-0800425)を参照してください。

## 6. ケーブル

### 6.1 バス接続ケーブル

既設のGOT-A900用ケーブルをGOT1000用ケーブルに置き換える一覧を下記に示します。

表6-1 GOT1000用ケーブルへの置き換え一覧

既設GOT-A900用ケーブル			置き換えGOT1000用ケーブル			
ケーブル品名	ケーブル形名	ケーブル長	ケーブル形名	ケーブル長	備考	
Qバス接続ケーブル	Q増設ケーブル	QC05B	0.45m	QC05B +専用フェライトコア(GT15-QFC) *1	0.45m	QCPU⇔GOT接続用 GOT⇔GOT接続用
	GOT間接続ケーブル	QC06B	0.6m	QC06B +専用フェライトコア(GT15-QFC) *1	0.6m	
		QC12B	1.2m	QC12B +専用フェライトコア(GT15-QFC) *1	1.2m	
		QC30B	3m	QC30B +専用フェライトコア(GT15-QFC) *1	3m	
		QC50B	5m	QC50B +専用フェライトコア(GT15-QFC) *1	5m	
		QC100B	10m	QC100B +専用フェライトコア(GT15-QFC) *1	10m	
	Q長距離接続ケーブル	A9GT-QC150BS	15m	A9GT-QC150BS +専用フェライトコア(GT15-QFC) *1	15m	QCPU⇔GOT接続用 (A9GT-QCNBが必要) GOT⇔GOT接続用
		A9GT-QC200BS	20m	A9GT-QC200BS +専用フェライトコア(GT15-QFC) *1	20m	
		A9GT-QC250BS	25m	A9GT-QC250BS +専用フェライトコア(GT15-QFC) *1	25m	
		A9GT-QC300BS	30m	A9GT-QC300BS +専用フェライトコア(GT15-QFC) *1	30m	
		A9GT-QC350BS	35m	A9GT-QC350BS +専用フェライトコア(GT15-QFC) *1	35m	
バス延長コネクタボックス	A9GT-QCNB	—	そのまま使用可能	—	QCPU長距離用(13.2m以上)バス接続時に使用	
Aバス接続ケーブル	大形CPU増設ケーブル	A8GT-C12NB	1.2m	A8GT-C12NB +専用フェライトコア(GT15-AFC) *1	1.2m	QnA/ACPU/モーションコントローラCPU(Aシリーズ・増設ベース)⇔GOT接続用
		A8GT-C30NB	3m	A8GT-C30NB +専用フェライトコア(GT15-AFC) *1	3m	
		A8GT-C50NB	5m	A8GT-C50NB +専用フェライトコア(GT15-AFC) *1	5m	
		AC06B	0.6m	GT15-AC06B	0.6m	QnA/ACPU/モーションコントローラCPU(Aシリーズ・増設ベース)⇔A7GT-CNB接続用
		AC12B	1.2m	GT15-AC12B	1.2m	
		AC30B	3m	GT15-AC30B	3m	
		AC50B	5m	GT15-AC50B	5m	
		AC06B +A7GT-CNB-BUS-1	0.6m+0.3m	GT15-C06NB	0.6m	QnA/ACPU/モーションコントローラCPU(Aシリーズ・増設ベース)⇔GOT接続用
	AC12B +A7GT-CNB-BUS-1	1.2m+0.3m	GT15-C12NB	1.2m		

# 三菱電機グラフィックオペレーションターミナル テクニカルニュース [32/50]

[発行番号] GOT-D-0009-M

既設GOT-A900用ケーブル			置き換えGOT1000用ケーブル			
ケーブル品名	ケーブル形名	ケーブル長	ケーブル形名	ケーブル長	備考	
Aバス接続 ケーブル	大形CPU増 設ケーブル	AC30B +A7GT-CNB-BUS-1	3m+0.3m	GT15-C30NB	3m	QnA/ACPU/モーショ ンコントローラCPU(A シリーズ・増設ベース) ⇔GOT接続用
		AC50B +A7GT-CNB-BUS-1	5m+0.3m	GT15-C50NB	5m	
		AC12B-R *2	1.2m	GT15-AC12B	1.2m	QnA/ACPU/モーショ ンコントローラCPU(A シリーズ・増設ベース) ⇔A7GT-CNB接続用
		AC30B-R *2	3m	GT15-AC30B	3m	
		AC50B-R *2	5m	GT15-AC50B	5m	
		AC12B-R +A7GT-CNB-BUS-1 *2	1.2m+0.3m	GT15-C12NB	1.2m	QnA/ACPU/モーショ ンコントローラCPU(A シリーズ・増設ベース) ⇔GOT接続用
		AC30B-R +A7GT-CNB-BUS-1 *2	3m+0.3m	GT15-C30NB	3m	
		AC50B-R +A7GT-CNB-BUS-1	5m+0.3m	GT15-C50NB	5m	
		A7GT-C100EXS(-1)	10m	GT15-C100EXSS-1	10m	QnAS/AnSCPU/モー ションコントローラ(A シリーズ)⇔GOT長距 離接続用 A7GT-EXCNB⇔GOT長 距離接続用
		A7GT-C200EXS(-1)	20m	GT15-C200EXSS-1	20m	
		A7GT-C300EXS(-1)	30m	GT15-C300EXSS-1	30m	※GT15-EXCNBと GT15-C□BSの組合せ 品
		A7GT-C50B	0.5m	GT15-C07BS	0.7m	GOT⇔GOT接続用
	A7GT-C100B	10m	GT15-C12BS	1.2m		
	A7GT-C200B	20m	GT15-C30BS	3m		
	A7GT-C250B	25m	GT15-C30BS	3m		
	A7GT-C300B	30m	GT15-C30BS	3m		
	A370C12B-S1	1.2m	A370C12B-S1 +専用フェライトコア(GT15-AFC) *1	1.2m	モーションコントロー ラCPU(Aシリーズ・基 本ベース)⇔GOT接続 用	
	A370C25B-S1	2.5m	A370C25B-S1 +専用フェライトコア(GT15-AFC) *1	2.5m		
	A370C12B	1.2m	GT15-A370C12B	1.2m	モーションコントロー ラCPU(Aシリーズ・基 本ベース)⇔A7GT-CNB 接続用	
	A370C25B	2.5m	GT15-A370C25B	2.5m		
A370C12B +A7GT-CNB-BUS-1	1.2m+0.3m	GT15-A370C12B-S1	1.2m	モーションコントロー ラCPU(Aシリーズ・基 本ベース)⇔GOT接続 用		
A370C25B +A7GT-CNB-BUS-1	2.5m+0.3m	GT15-A370C25B-S1	2.5m			
小形CPU増 設ケーブル GOT間接続 ケーブル	A1SC07B	0.7m	A1SC07B +専用フェライトコア(GT15-AFC) *1	0.7m	QnAS/AnSCPU/モー ションコントローラ(A シリーズ)⇔GOT接続 用	
	A1SC12B	1.2m	A1SC12B +専用フェライトコア(GT15-AFC) *1	1.2m	GOT⇔GOT接続用	



# 三菱電機グラフィックオペレーションターミナル テクニカルニュース [33/50]

[発行番号] GOT-D-0009-M

既設GOT-A900用ケーブル				置き換えGOT1000用ケーブル		
ケーブル品名	ケーブル形名	ケーブル長	ケーブル形名	ケーブル長	備考	
Aバス接続ケーブル	小形CPU増設ケーブル	A1SC30B	3m	A1SC30B +専用フェライトコア(GT15-AFC) *1	3m	QnAS/AnSCPU/モーションコントローラ(Aシリーズ)⇔GOT接続用 GOT⇔GOT接続用
	GOT間接続ケーブル	A1SC50B	5m	A1SC50B +専用フェライトコア(GT15-AFC) *1	5m	
小形CPU増設ケーブル	A1SC05NB	0.5m	A1SC05NB +専用フェライトコア(GT15-AFC) *1	0.5m	QnAS/AnSCPU⇔A7GT-CNB接続用	
	A1SC07NB	0.7m	A1SC07NB +専用フェライトコア(GT15-AFC) *1	1.2m		
	A1SC30NB	3m	A1SC30NB +専用フェライトコア(GT15-AFC) *1	3m		
	A1SC50NB	5m	A1SC50NB +専用フェライトコア(GT15-AFC) *1	5m		
	A1SC05NB +A7GT-CNB-BUS-1	0.5m+0.3m	GT15-A1SC07B	0.7m		QnAS/AnSCPU/モーションコントローラ(Aシリーズ)⇔GOT接続用
	A1SC07B +A7GT-CNB-BUS-1	0.7m+0.3m	GT15-A1SC07B	0.7m		
	A1SC30NB +A7GT-CNB-BUS-1	3m+0.3m	GT15-A1SC30B	3m		
	A1SC50NB +A7GT-CNB-BUS-1	5m+0.3m	GT15-A1SC50B	5m		
小形CPU長距離接続ケーブル	A8GT-C100EXSS(-1)	10.6m	A8GT-C100EXSS(-1) +専用フェライトコア(GT15-AFC) *1	10.6m	QnAS/AnSCPU/モーションコントローラ(Aシリーズ)⇔GOT接続用 A7GT-CNB⇔GOT接続用※A8GT-EXCNBとA8GT-C□BSの組合せ品	
	A8GT-C200EXSS(-1)	20.6m	A8GT-C200EXSS(-1) +専用フェライトコア(GT15-AFC) *1	20.6m		
	A8GT-C300EXSS(-1)	30.6m	A8GT-C300EXSS(-1) +専用フェライトコア(GT15-AFC) *1	30.6m		
GOT間長距離接続ケーブル	A8GT-C100BS	10m	A8GT-C100BS +専用フェライトコア(GT15-AFC) *1	10m	GOT⇔GOT接続用	
	A8GT-C200BS	20m	A8GT-C200BS +専用フェライトコア(GT15-AFC) *1	20m		
	A8GT-C300BS	30m	A8GT-C300BS +専用フェライトコア(GT15-AFC) *1	30m		
A0J2HCPU接続ケーブル	A9GT-J2C10B	1m	A9GT-J2C10B +専用フェライトコア(GT15-AFC) *1	1m	A0J2HCPU用電源ユニット(A0J2-PW)⇔GOT接続用	
バスコネクタ変換ボックス	A7GT-CNB	—	そのまま使用可能	—	QnA/ACPU長距離バス接続時に使用	

\*1 専用フェライトコアは、三菱電機システムサービス(株)(URL <https://www.melco.jp/>)より、ご購入ください。(GT15-QFC/GT15-AFCは、専用フェライトコア2個入りで、ケーブル1本分になります。)

\*2 元のケーブルは、ライトアングルケーブルですが、GOT1000用ケーブルにライトアングルケーブルがありませんので、通常のケーブルへの置き換えとなります。

## 6.1.1 複数台バス接続時のGOTの置き換え

GOT-A900シリーズをバス接続にて複数台接続している場合、バス接続ケーブルをすべてGOT1000用ケーブル、またはGOT-A900用ケーブルに6.1節記載のフェライトコアを付けることで、1台または任意の台数をGOT1000シリーズに置き換えてご使用いただけます。この場合、GOT-A900シリーズとGOT1000シリーズの混在が可能となります。

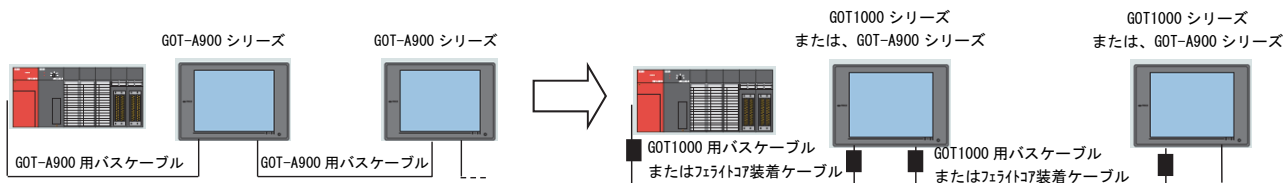

## 6.2 RS-232ケーブル

表6-2 GOT1000用ケーブルへの置き換え一覧

既設GOT-A900用ケーブル			置き換えGOT1000用ケーブル			
ケーブル品名	ケーブル形名	ケーブル長	ケーブル形名	ケーブル長	備考	
RS-232 ケーブル	CPU直接接続ケーブル	QC30R2	3m	GT01-C30R2-6P	3m	QCPU⇔GOT接続用
	QCPU直接ケーブル	AC30R4-25P +FA-CNV2402CBL	3m+0.2m	GT01-C30R4-25P+FA-CNV2402CBL	3m+0.2m	QCPU⇔GOT接続用
		AC30R4-25P +FA-CNV2405CBL	3m+0.5m	GT01-C30R4-25P+FA-CNV2405CBL	3m+0.5m	
		AC100R4-25P +FA-CNV2402CBL	10m+0.2m	GT01-C100R4-25P+FA-CNV2402CBL	10m+0.2m	
		AC100R4-25P +FA-CNV2405CBL	10m+0.5m	GT01-C100R4-25P+FA-CNV2405CBL	10m+0.5m	
		AC300R4-25P +FA-CNV2402CBL	30m+0.2m	GT01-C300R4-25P+FA-CNV2402CBL	30m+0.2m	
	AC300R4-25P +FA-CNV2405CBL	30m+0.5m	GT01-C300R4-25P+FA-CNV2405CBL	30m+0.5m		
FX機能 拡張ボード 接続ケーブル	AC30R2-9SS	3m	GT01-C30R2-9S	3m	QnA/ACPU長距離バス接続時に使用	
	FX-232CAB-1	3m				

## 6.3 RS-422ケーブル

表6-3 GOT1000用ケーブルへの置き換え一覧

既設GOT-A900用ケーブル			置き換えGOT1000用ケーブル			
ケーブル品名	ケーブル形名	ケーブル長	ケーブル形名	ケーブル長	備考	
RS-422 ケーブル 直接接続ケーブル 計算機リンクケーブル AJ65BT-G4 ケーブル	QnA/A/FXCPU AC30R4-25P	3m	GT16の場合 AC30R4-25P+GT16-C02R4-25S ※内蔵RS-422/485インタフェースを使用	3m+0.2m	QnA/A/FX(FX1, FX2, FX2c)CPU⇔GOT接続用, FA-CNV□CBL⇔GOT接続用, FX-2PIF⇔GOT接続用, FX-422AW0⇔GOT接続用, シリアルコミュニケーションユニット(AJ71QC24(N)-R4)⇔GOT接続用, AJ65BT-G4-S3⇔GOT接続用	
			GT16(GT165□を除く)の場合 既存ケーブル(AC30R4-25P)+RS-422変換ユニット(GT15-RS2T4-25P)+本体内蔵RS-232インタフェース	3m		
			GT15(GT155□を除く)の場合 既存ケーブル(AC30R4-25P) ※本体内蔵RS-232インタフェースにRS-422変換ユニット(GT15-RS2T4-25P)を使用	3m		
			GT155□の場合 GT01-C30R4-25P ※RS-422シリアル通信ユニット(GT15-RS4-9S)を使用	3m		
			GT14の場合 GT01-C30R4-25P	3m		
		AC100R4-25P	10m	GT16の場合 AC100R4-25P+GT16-C02R4-25S ※内蔵RS-422/485インタフェースを使用		10m+0.2m
				GT16(GT165□を除く)の場合 既存ケーブル(AC100R4-25P)+RS-422変換ユニット(GT15-RS2T4-25P)+本体内蔵RS-232インタフェース		10m
				GT15(GT155□を除く)の場合 既存ケーブル(AC100R4-25P) ※本体内蔵RS-232インタフェースにRS-422変換ユニット(GT15-RS2T4-25P)を使用		10m
				GT155□の場合 GT01-C100R4-25P ※RS-422シリアル通信ユニット(GT15-RS4-9S)を使用		10m
				GT14の場合 GT01-C100R4-25P		10m

# 三菱電機グラフィックオペレーションターミナル テクニカルニュース [36/50]

[発行番号] GOT-D-0009-M

既設GOT-A900用ケーブル				置き換えGOT1000用ケーブル	
ケーブル品名	ケーブル形名	ケーブル長	ケーブル形名	ケーブル長	備考
RS-422 ケーブル 直接接続ケーブル 計算機リンクケーブル AJ65BT-G4 ケーブル	AC300R4-25P	30m	GT16の場合 AC300R4-25P+GT16-C02R4-25S ※内蔵RS-422/485インタフェースを使用	30m+0.2m	QnA/A/FX(FX1, FX2, FX2c)CPU⇔GOT接続用, FA-CNV□CBL⇔GOT接続用, FX-2PIF⇔GOT接続用, FX-422AW0⇔GOT接続用, シリアルコミュニケーションユニット (AJ71QC24(N)-R4)⇔GOT接続用, AJ65BT-G4-S3⇔GOT接続用
			GT16(GT165□を除く)の場合 既存ケーブル(AC300R4-25P)+ RS-422変換ユニット (GT15-RS2T4-25P)+本体内蔵RS-232 インタフェース	30m	
			GT15(GT155□を除く)の場合 既存ケーブル(AC300R4-25P) ※本体内蔵RS-232インタフェース にRS-422変換ユニット(GT15- RS2T4-25P)を使用	30m	
			GT155□の場合 GT01-C300R4-25P ※RS-422シリアル通信ユニット (GT15-RS4-9S)を使用	30m	
			GT14の場合 GT01-C300R4-25P	30m	
FXCPU直接接 続ケーブル FX機能拡張 ボード接続 ケーブル	FX9GT-CAB0-150	1m	GT01-C10R4-8P	1m	FXCPU(FX0, FX0S, FX0N, FX1S, FX1N, FX2N, FX2NC)⇔GOT接続用 FXCPU拡張ボード (FX1N-422-BD, FX2N-422-BD)⇔GOT接続用
	FX9GT-CAB0	3m	GT01-C30R4-8P	3m	
	FX9GT-CAB-10M	10m	GT01-C100R4-8P	10m	
	AC30R4-25P +FX-422AW0	3m+1.5m	GT01-C10R4-8P	1m	
	AC100R4-25P +FX-422AW0	10m+1.5m	GT01-C100R4-8P	10m	
	AC300R4-25P +FX-422AW0	30m+1.5m	GT01-C300R4-8P	30m	

## 6.4 ネットワークケーブル(MELSECNET/10, Ethernet, CC-Link)

GOT-A900シリーズのネットワークケーブルはGOT1000シリーズでも使用することができます。

## 6.5 その他のケーブル

表6-4 その他の既設ケーブルの対応一覧

既設GOT-A900用ケーブル			置き換えGOT1000用ケーブル		
ケーブル品名	ケーブル形名	ケーブル長	ケーブル形名	ケーブル長	備考
プリンタケーブル	AC30PIO-20P	3m	プリンタユニット(GT15-PRN)使用時	3m	GOT-A900シリーズ：パラレルインタフェース GOT1000シリーズ：USBインタフェースまたはRS-232インタフェース
			GT09-C30USB-5P	—	
シリアルプリンタ使用時 ユーザ作成	—	—	そのまま使用可能	—	—
			—	—	
CRT接続ケーブル	AV50VG	5m	そのまま使用可能	—	—
	AV300VG	30m	そのまま使用可能	—	—
ビデオ映像表示用同軸ケーブル	ユーザ作成	—	そのまま使用可能	—	—
RGB画面表示用9芯複合ケーブル	ユーザ作成	—	そのまま使用可能	—	—

## 7. 製品取付け間隔

GOT-A900シリーズからGOT1000シリーズに置き換えた場合、製品取付け間隔がGOT-A900シリーズより大きくなる機種、接続形態があります。また、製品取付け間隔(図中A~F寸法)のうちGOT-A900シリーズより大きくなるものはA寸法、F寸法のみです。以下にその注意点について記載します。

なお、製品取付け間隔の必要寸法はカタログの外形寸法の製品取付け間隔を参照してください。

また、GOT1000シリーズに置き換え時、マルチチャンネル機能をご使用される場合、E寸法、F寸法を各通信ユニット/オプション機器の取扱説明書を参照の上、ご確認ください。

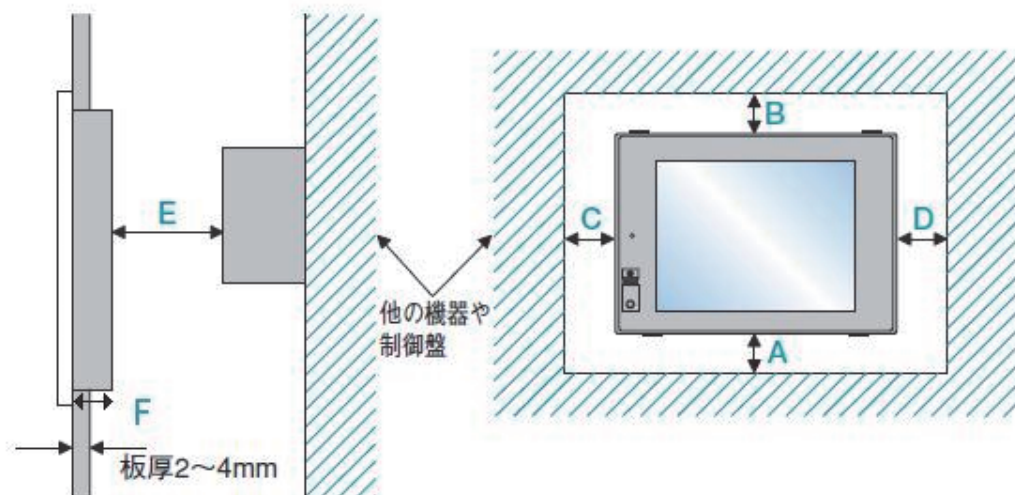

### 7.1 下方寸法(A寸法)

#### 7.1.1 バス接続

GOT-A900シリーズにてバス接続ユニット使用時、GOT1000シリーズに置き換えた場合、下方寸法(A寸法)が余分になります。機種ごとの必要寸法を下記一覧に示します。

表7-1 バス接続時の下方寸法(A寸法)一覧

単位：mm

使用しているGOT-A900シリーズ			代替機種			
GOT形名	バス接続ユニット形名	A寸法	GOT形名	バス接続ユニット形名	A寸法	
A985GOT *2	A985GOT-TBA-V	A9GT-BUSSU A9GT-BUS2SU A9GT-QBUS2SU	30以上	GT1685M-STBA	GT15-ABUS	50以上(20以上) *1
	A985GOT-TBD-V			GT1585V-STBA	GT15-ABUS2	
				GT1685M-STBD	GT15-QBUS	
				GT1585V-STBD	GT15-QBUS2	
				GT1685M-STBA	GT15-75ABUSL	
A985GOT-TBA	GT1585-STBA	GT15-75ABUS2L				
A985GOT-TBD	GT1685M-STBD	GT15-75QBUSL				
	GT1585-STBD	GT15-75QBUS2L				
A985GOT-TBA-EU	GT1685M-STBA					
	GT1585-STBA					

# 三菱電機グラフィックオペレーションターミナル テクニカルニュース [39/50]

[発行番号] GOT-D-0009-M

使用しているGOT-A900シリーズ				代替機種			
GOT形名		バス接続ユニット形名	A寸法	GOT形名	バス接続ユニット形名	A寸法	
A975GOT *2	A975GOT-TBA-B	A9GT-BUSSU A9GT-BUS2SU	15以上	GT1675M-VTBA	GT15-ABUS	GT16の場合 50以上(26以上) *1	
	A975GOT-TBD-B	A9GT-QBUS2SU		GT1575-VTBA	GT15-ABUS2		
	A975GOT-TBA				GT1675M-VTBD	GT15-QBUS	GT15の場合 50以上(35以上) *1
					GT1575-VTBD	GT15-QBUS2	
	A975GOT-TBD				GT1675M-VTBA	GT15-75ABUSL	
	A975GOT-TBA-EU				GT1575-VTBA	GT15-75ABUS2L	
GT1675M-VTBD			GT15-75QBUSL				
			GT1575-VTBD	GT15-75QBUS2L			
A970GOT *2	A970GOT-TBA-B	A9GT-BUSSU A9GT-BUS2SU	15以上	GT1675M-VTBA	GT15-ABUS	GT16の場合 50以上(26以上) *1	
	A970GOT-TBD-B	A9GT-QBUS2SU		GT1575-VTBA	GT15-ABUS2		
	A970GOT-TBA				GT1675M-VTBD	GT15-QBUS	GT15の場合 50以上(35以上) *1
					GT1575-VTBD	GT15-QBUS2	
	A970GOT-TBD				GT1675M-VTBA	GT15-75ABUSL	
	A970GOT-TBA-EU				GT1575-VTBA	GT15-75ABUS2L	
					GT1675M-VTBD	GT15-75QBUSL	
	A970GOT-SBA				GT1575-VTBD	GT15-75QBUS2L	
					GT1675M-VTBA		
	A970GOT-SBD				GT1575-VTBA		GT16の場合 50以上(36以上) *1 GT15の場合 50以上(40以上) *1
					GT1675-VNBA		
	A970GOT-SBA-EU				GT1575-VNBA		
					GT1675-VNBD		
	A970GOT-LBA				GT1675-VNBA		
					GT1672-VNBA		
	A970GOT-LBD				GT1572-VNBA		
					GT1662-VNBA		
					GT1562-VNBA		
					GT1672-VNBD		
					GT1572-VNBD		
					GT1662-VNBD		GT16の場合 50以上(36以上) *1 GT15の場合 50以上(40以上) *1
			GT1562-VNBD				

# 三菱電機グラフィックオペレーションターミナル テクニカルニュース [40/50]

[発行番号] GOT-D-0009-M

使用しているGOT-A900シリーズ				代替機種		
GOT形名		バス接続ユニット形名	A寸法	GOT形名	バス接続ユニット形名	A寸法
A970GOT *2	A970GOT-LBA-EU	A9GT-BUSSU A9GT-BUS2SU A9GT-QBUS2SU	15以上	GT1672-VNBA	GT15-ABUS GT15-ABUS2 GT15-QBUS GT15-QBUS2 GT15-75ABUSL GT15-75ABUS2L GT15-75QBUSL GT15-75QBUS2L	GT16の場合 50以上(26以上) *1 GT15の場合 50以上(35以上) *1 GT16の場合 50以上(36以上) *1 GT15の場合 50以上(40以上) *1
				GT1572-VNBA		
				GT1662-VNBA		
				GT1562-VNBA		
A960GOT *2	A960GOT-EBA		30以上	GT1662-VNBA		GT16の場合 50以上(36以上) *1 GT15の場合 50以上(40以上) *1
	A960GOT-EBD			GT1562-VNBA		
	A960GOT-EBA-EU			GT1662-VNBD		
				GT1562-VNBD		
A956WGOT	A956WGOT-TBD	A9GT-BUSSU A9GT-BUS2SU	105以上	GT1662-VNBA		50以上
				GT1562-VNBA		
A956GOT	A956GOT-TBD(-M3)	A9GT-BUSSU A9GT-BUS2SU A9GT-QBUS2SU	130以上	GT1655-VTBD		
	A956GOT-SBD(-M3)-B			GT1555-QTBD		
				A956GOT-SBD(-M3)		
	A956GOT-LBD(-M3)			GT1555-QSBD		
A951GOT	A951GOT-(Q)TBD(-M3)	(内蔵)		GT1655-VTBD		
	A951GOT-(Q)SBD(-M3)-B			GT1555-QTBD		
				A951GOT-(Q)SBD(-M3)		
	A951GOT-(Q)LBD(-M3)			GT1555-QSBD		

- \*1 放射ノイズを発生する機器(コンタクタなど)や発熱する機器が周囲にない場合は()内の寸法とすることがありますが、この場合でもユニット本体の周囲温度は55℃以下となるようにしてください。
- \*2 音声出力機能、RGB出力機能をご使用の方は、別途オプションが必要となりますので、3章を参照してください。また、GOT1000シリーズへの置き換えは、マルチチャンネル機能を使用します。  
下記マニュアル記載のマルチチャンネルの章を参照してください。
- GOT1000シリーズ接続マニュアル(SH-080511)
  - GOT1000シリーズ接続マニュアル(MODBUS, マイコン, その他機器接続編)GT Works3対応版(SH-080841)



## 7.2 奥行き(F寸法)

製品取付け間隔のE寸法は100mm以上確保する必要があります。

バス接続(バス接続ボード), プリンタ接続時, GOT1000シリーズに置き換えることにより奥行き(F寸法)が大きくなります。

接続形態ごと, 機種ごとの奥行き(F寸法)を下記一覧に示します。

なお, マルチチャンネル機能使用時は装着する通信ユニットの厚みを考慮して頂く必要があります。

詳細は, GT15本体取扱説明書(SH-080507), またはGT16本体取扱説明書(ハードウェア編)(SH-080923)記載の付録外形寸法図を参照してください。

### 7.2.1 バス接続

表7-2 バス接続時の奥行き寸法(F寸法)一覧

単位: mm

使用しているGOT-A900シリーズ				代替機種		
GOT形名		F寸法		GOT形名	F寸法	
		バス接続 ユニット形名 A9GT-BUSS A9GT-BUS2S A9GT-QBUSS A9GT-QBUS2S	バス 内蔵		バス接続 ユニット形名 GT15-ABUS GT15-ABUS2 GT15-QBUS GT15-QBUS2	バス接続 ユニット形名 GT15-75ABUSL GT15-75ABUS2L GT15-75QBUSL GT15-75QBUS2L
A985GOT	A985GOT-TBA-V	43	-	GT1685M-STBA	64	51
				GT1585V-STBA		
	A985GOT-TBD-V			GT1685M-STBD		
				GT1585V-STBD		
	A985GOT-TBA			GT1685M-STBA		
				GT1585-STBA		
	A985GOT-TBD			GT1685M-STBD		
	GT1585-STBD					
	A985GOT-TBA-EU			GT1685M-STBA		
				GT1585-STBA		
A975GOT	A975GOT-TBA-B	40	-	GT1675M-VTBA	64	51
				GT1575-VTBA		
	A975GOT-TBD-B			GT1675M-VTBD		
				GT1575-VTBD		
	A975GOT-TBA			GT1675M-VTBA		
				GT1575-VTBA		
	A975GOT-TBD			GT1675M-VTBD		
	GT1575-VTBD					
	A975GOT-TBA-EU			GT1675M-VTBA		
				GT1575-VTBA		

# 三菱電機グラフィックオペレーションターミナル テクニカルニュース [42/50]

[発行番号] GOT-D-0009-M

使用しているGOT-A900シリーズ				代替機種				
GOT形名		F寸法		GOT形名	F寸法			
		バス接続 ユニット形名 A9GT-BUSS A9GT-BUS2S A9GT-QBUSS A9GT-QBUS2S	バス 内蔵		バス接続 ユニット形名 GT15-ABUS GT15-ABUS2 GT15-QBUS GT15-QBUS2	バス接続 ユニット形名 GT15-75ABUSL GT15-75ABUS2L GT15-75QBUSL GT15-75QBUS2L		
A970GOT	A970GOT-TBA-B	40	-	GT1675M-VTBA	64	51		
	A970GOT-TBD-B			GT1575-VTBA				
	A970GOT-TBA			GT1675M-VTBD				
	A970GOT-TBD			GT1575-VTBD				
A970GOT	A970GOT-TBA-EU	40	-	GT1675M-VTBA	64	51		
	A970GOT-SBA			GT1575-VTBA				
	A970GOT-SBD			GT1675-VNBA				
	A970GOT-SBA-EU			GT1575-VNBA				
	A970GOT-LBA			GT1675-VNBD				
	A970GOT-LBD			GT1575-VNBD				
	A970GOT-LBA-EU			GT1675-VNBA				
				GT1575-VNBA				
				GT1672-VNBA			69	56
				GT1572-VNBA				
				GT1662-VNBA			64	51
				GT1562-VNBA				
				GT1672-VNBD			69	56
				GT1572-VNBD				
	GT1662-VNBD	64	51					
	GT1562-VNBD							
A960GOT	A960GOT-EBA	43	-	GT1662-VNBA	69	56		
	A960GOT-EBD			GT1562-VNBA				
	A960GOT-EBA-EU			GT1562-VNBD				
A956WGOT	A956WGOT-TBD	65.8 (A9GT-50WQBUSS A9GT-50WBUSS)	-	GT1655-VTBD	77	64		
				GT1555-VTBD				

# 三菱電機グラフィックオペレーションターミナル テクニカルニュース [43/50]

[発行番号] GOT-D-0009-M

使用しているGOT-A900シリーズ				代替機種		
GOT形名		F寸法		GOT形名	F寸法	
		バス接続 ユニット形名 A9GT-BUSS A9GT-BUS2S A9GT-QBUSS A9GT-QBUS2S	バス 内蔵		バス接続 ユニット形名 GT15-ABUS GT15-ABUS2 GT15-QBUS GT15-QBUS2	バス接続 ユニット形名 GT15-75ABUSL GT15-75ABUS2L GT15-75QBUSL GT15-75QBUS2L
A951GOT	A951GOT-(Q)TBD(-M3)	-	59	GT1655-VTBD	77	64
	A951GOT-(Q)SBD(-M3)-B			GT1555-QTBD		
				GT1655-VTBD		
				GT1555-QSBD		
	A951GOT-(Q)SBD(-M3)		51	GT1655-VTBD		
				GT1555-QSBD		
				GT1655-VTBD		
				GT1550-QLBD		
A951GOT-(Q)LBD(-M3)						

7.2.2 プリンタ接続

表7-3 プリンタ接続時の奥行き寸法(F寸法)一覧

単位：mm

使用しているGOT-A900シリーズ				代替機種	
GOT形名		F寸法		GOT形名	F寸法
		なし(プリンタインタフェース内蔵)	オプションユニット形名 A9GT-50PRF		
A985GOT	A985GOT-TBA-V	43	-	GT1685M-STBA	64
	A985GOT-TBD-V			GT1585V-STBA	
	A985GOT-TBA			GT1685M-STBD	
	A985GOT-TBD			GT1585V-STBD	
	A985GOT-TBA-EU			GT1685M-STBA	
				GT1585-STBA	
A975GOT	A975GOT-TBA-B	40	-	GT1675M-VTBA	64
	A975GOT-TBD-B			GT1575-VTBA	
	A975GOT-TBA			GT1675M-VTBD	
	A975GOT-TBD			GT1575-VTBD	
	A975GOT-TBA-EU			GT1675M-VTBA	
				GT1575-VTBA	
A970GOT	A970GOT-TBA-B	40	-	GT1675M-VTBA	64
	A970GOT-TBD-B			GT1575-VTBA	
	A970GOT-TBA			GT1675M-VTBD	
	A970GOT-TBD			GT1575-VTBD	
	A970GOT-TBA-EU			GT1675M-VTBA	
	A970GOT-SBA			GT1575-VTBA	
	A970GOT-SBD			GT1675M-VTBD	
	A970GOT-SBA-EU			GT1575-VTBD	
				GT1675M-VTBA	
	GT1575-VTBA				

# 三菱電機グラフィックオペレーションターミナル テクニカルニュース [45/50]

[発行番号] GOT-D-0009-M

使用しているGOT-A900シリーズ				代替機種		
GOT形名		F寸法		GOT形名	F寸法	
		なし(プリンタインタフェース内蔵)	オプションユニット形名 A9GT-50PRF			オプションユニット形名 GT15-PRN
A970GOT	A970GOT-LBA	40	-	GT1672-VNBA	64	
				GT1572-VNBA		
				GT1662-VNBA		
	A970GOT-LBD			GT1562-VNBA	69	
				GT1672-VNBD		
				GT1572-VNBD		
	A970GOT-LBA-EU			GT1662-VNBD	69	
				GT1562-VNBD		
				GT1672-VNBA		
				GT1572-VNBA		
				GT1662-VNBA		
				GT1562-VNBA		
A960GOT	A960GOT-EBA	43	-	GT1662-VNBA	69	
				GT1562-VNBA		
				GT1662-VNBD		
	A960GOT-EBD			GT1562-VNBD		
				GT1662-VNBA		
				GT1562-VNBA		
A960GOT-EBA-EU	GT1662-VNBA	69				
	GT1562-VNBA					
	GT1562-VNBA					
A956WGOT	A956WGOT-TBD	-	65.8 (A9GT-50PRFを盤等に設置時)	GT1655-VTBD GT1555-VTBD	77	
A956GOT	A956GOT-TBD(-M3)	-	59 (A9GT-50PRFを盤等に設置時)	GT1655-VTBD		
	A956GOT-SBD(-M3)-B			GT1555-QTBD		
	A956GOT-SBD(-M3)		51 (A9GT-50PRFを盤等に設置時)	GT1655-VTBD		
				GT1555-QSBD		
A953GOT	A953GOT-TBD(-M3)	59 (A9GT-50PRFを盤等に設置時)	59 (A9GT-50PRFを盤等に設置時)	GT1655-VTBD	49 (GT15-PRN不要)	
				GT1555-QTBD		
				GT1455-QTBD		
	A953GOT-SBD(-M3)-B			51 (A9GT-50PRFを盤等に設置時)	GT1455-QTBDE	77
					GT1655-VTBD	
					GT1555-QSBD	
A953GOT-SBD(-M3)	51 (A9GT-50PRFを盤等に設置時)	GT1455-QTBD	49 (GT15-PRN不要)			
		GT1455-QTBDE				
		GT1655-VTBD				
		GT1555-QSBD				
A953GOT-SBD(-M3)	51 (A9GT-50PRFを盤等に設置時)	GT1455-QTBD	49 (GT15-PRN不要)			
		GT1455-QTBDE				
		GT1655-VTBD				
		GT1555-QSBD				

# 三菱電機グラフィックオペレーションターミナル テクニカルニュース [46/50]

[発行番号] GOT-D-0009-M

使用しているGOT-A900シリーズ				代替機種				
GOT形名		F寸法		GOT形名	F寸法			
		なし(プリンタインタフェース内蔵)	オプションユニット形名 A9GT-50PRF			オプションユニット形名 GT15-PRN		
A953GOT	A953GOT-LBD(-M3)	-	51 (A9GT-50PRFを 盤等に設置時)	GT1655-VTBD	77			
				GT1550-QLBD				
				GT1450-QLBD		49 (GT15-PRN不要)		
				GT1450-QLBDE				
A951GOT	A951GOT-(Q)TBD(-M3)		59 (A9GT-50PRFを 盤等に設置時)	GT1655-VTBD	77			
	A951GOT-(Q)SBD(-M3)-B			GT1555-QTBD				
				GT1655-VTBD				
				GT1555-QSBD				
A951GOT-(Q)SBD(-M3)		51 (A9GT-50PRFを 盤等に設置時)	GT1655-VTBD	77				
A951GOT-(Q)LBD(-M3)			GT1555-QSBD					
			GT1655-VTBD					
			GT1550-QLBD					
A950GOT	A950GOT-TBD(-M3)		59 (A9GT-50PRFを 盤等に設置時)	GT1655-VTBD	77			
				GT1555-QTBD				
				GT1455-QTBD		49 (GT15-PRN不要)		
				GT1455-QTBDE				
	A950GOT-SBD(-M3)-B			59 (A9GT-50PRFを 盤等に設置時)	59 (A9GT-50PRFを 盤等に設置時)	GT1655-VTBD	77	
						GT1555-QSBD		
						GT1455-QTBD		49 (GT15-PRN不要)
						GT1455-QTBDE		
	A950GOT-SBD(-M3)				51 (A9GT-50PRFを 盤等に設置時)	GT1655-VTBD	77	
						GT1555-QSBD		
						GT1455-QTBD		49 (GT15-PRN不要)
						GT1455-QTBDE		
A950GOT-LBD(-M3)			51 (A9GT-50PRFを 盤等に設置時)	GT1655-VTBD	77			
				GT1550-QLBD				
				GT1450-QLBD		49 (GT15-PRN不要)		
				GT1450-QLBDE				

## 8. PC(CF, SD)カード装着方向

PC(CF, SD)カード装着方向はGOT-A900シリーズでは側面方向ですが、GT16, GT15モデル(8.4型以上), GT14モデルは奥行き方向となり、装着方向が異なりますので奥行き寸法などに注意してください。

### (1) GOT-A900シリーズ

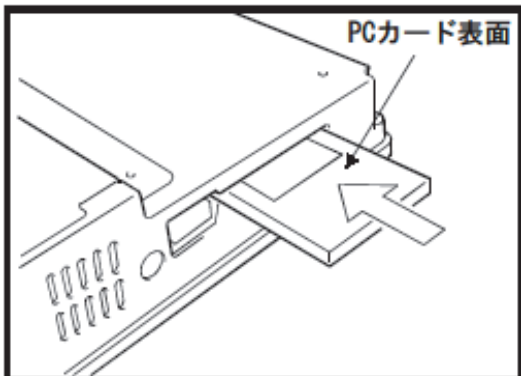

### (2) GT16モデル(8.4型以上), GT15モデル(8.4型以上), GT14モデル

GT16モデル(8.4型以上)

GT15モデル(8.4型以上)

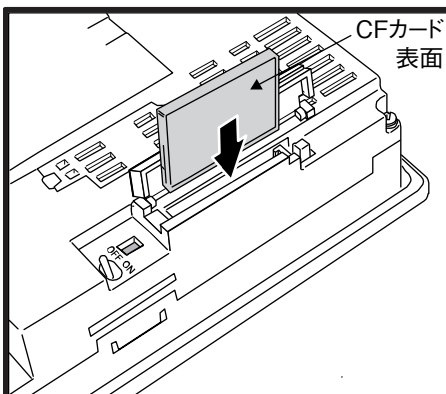
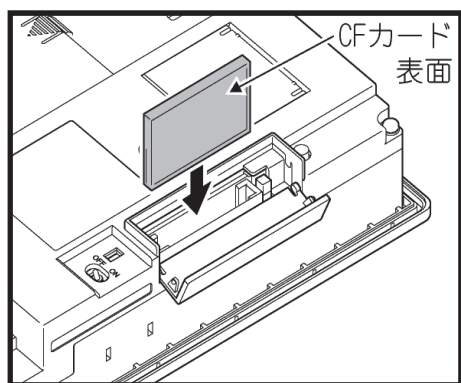

GT14モデル

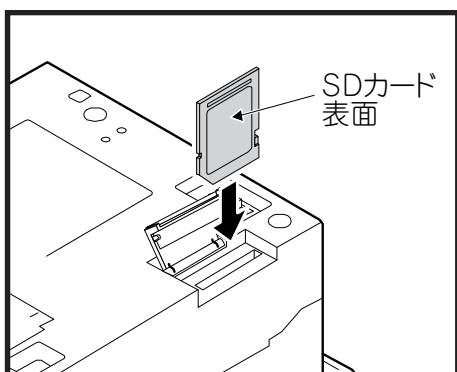

製品取付時は、CF, SDカードの着脱を考慮し、奥行きは100mm以上確保してください。

(3) GT1655, GT155□, GT115□の場合：側面方向からの装着

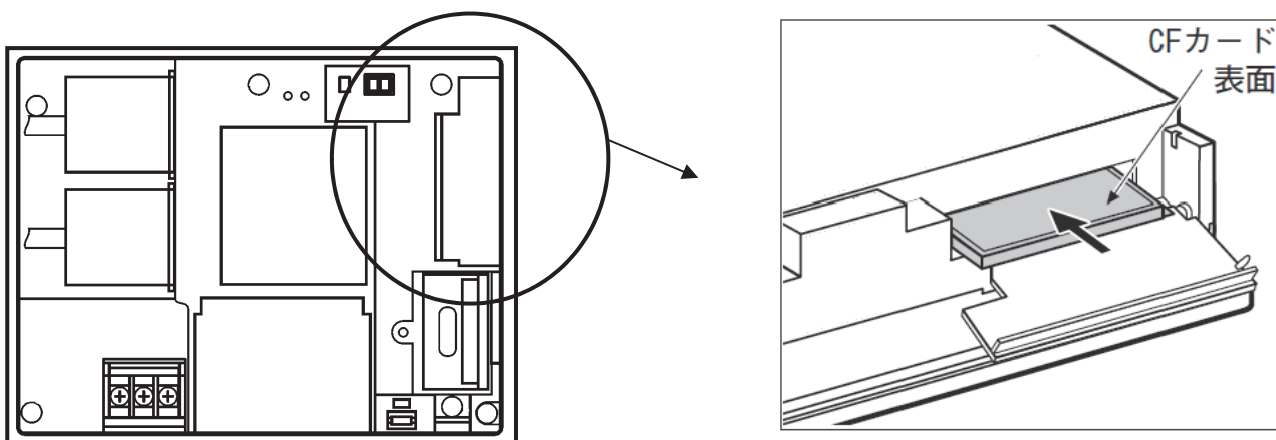

(4) GT15-CFCDの場合：横方向からの装着

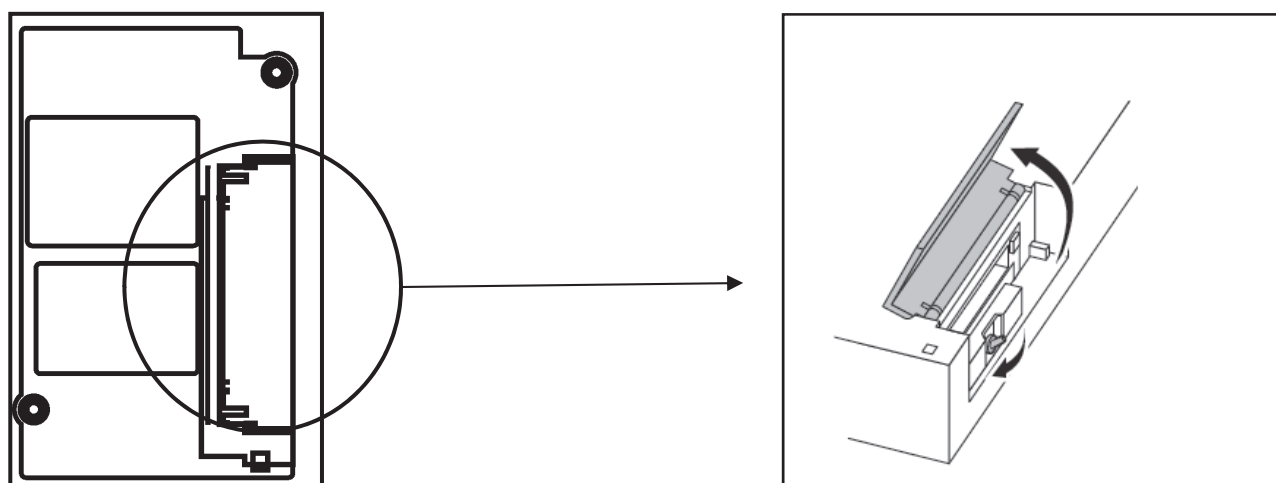



## 改訂履歴

副番	発行年月	改訂内容
*	2005年 9月	・ 初版発行
A	2006年 1月	<ul style="list-style-type: none"> <li>・ 「2.GOT本体の機種選択」の記載を見直しました。</li> <li>・ 「3.モニタ画面データ」の「使用できなくなる機能」を見直しました。</li> <li>・ 「3.モニタ画面データ」の「新たに設定が必要となる機能」を見直しました。</li> <li>・ 「3.モニタ画面データ」の「プリンタ」を追加しました。</li> <li>・ 「6.製品取付け間隔」の「プリンタ接続」を追加しました。</li> </ul>
B	2006年 9月	・ 機種を追加しました。(全面見直し)
C	2008年11月	・ GT16の対応を追加しました。
D	2009年 2月	・ GT16 10.4型および8.4型機種を追加しました。
E	2010年 7月	<ul style="list-style-type: none"> <li>・ 「2. GOT本体の機種選択」の内容を修正した。</li> <li>・ 「3.1.1 新たに設定が必要となる機能」のプリンタの項目にシリアルプリンタの記載を追加しました。</li> <li>・ 「3.1.2 プリンタ」にシリアルプリンタ記載追加しました。</li> <li>・ 「4.3 後継機種のない通信ユニット、オプション」にケーブル形名を追加しました。</li> <li>・ 「4.5 A900シリーズにて電源部のRUN/OUTPUT端子を使用している場合」を追加しました。</li> <li>・ 「5.1.2 複数台バス接続時のGOTの置き換え」の記載を見直しました。</li> <li>・ 「5.2 RS-232ケーブル」「5.3 RS-422ケーブル」の記載を見直しました。</li> <li>・ 「6. 製品取付け間隔」の内容を修正した。</li> </ul>
F	2010年10月	・ 誤記を修正しました。
G	2011年 2月	・ 「2. GOT本体の機種選択」および「7. PC(CF)カード装着方向」にGT1655を追加しました。
H	2012年 4月	・ 「4.1 置き換え機種一覧」および「5.2 RS-232ケーブル」の記載を見直しました。
I	2013年 2月	<ul style="list-style-type: none"> <li>・ 「2. GOT本体の機種選択」, 「3. モニタ画面データ」, 「4. 通信ユニット・オプションユニット」, 「5. ケーブル」, 「6. 製品取付け間隔」の記載を見直しました。</li> <li>・ 「3.4 ユーティリティ呼び出しキー設定の変更」を追加しました。</li> </ul>
J	2015年 5月	<ul style="list-style-type: none"> <li>・ GT1450-QMBD(E)に対応した</li> <li>・ 「4. 通信」を追加した</li> </ul>
K	2018年11月	・ 誤記修正, 記載内容の最新化をしました。
L	2019年 2月	・ 誤記を修正しました。
M	2019年 8月	・ 誤記を修正しました。

## 三菱電機株式会社 〒100-8310 東京都千代田区丸の内2-7-3 (東京ビル)

お問い合わせは下記へどうぞ

本社機器営業部	〒110-0016	東京都台東区台東1-30-7 (秋葉原アイマークビル)	(03) 5812-1450
北海道支社	〒060-8693	札幌市中央区北二条西4-1 (北海道ビル)	(011) 212-3794
東北支社	〒980-0013	宮城県仙台市青葉区花京院1-1-20 (花京院スクエア)	(022) 216-4546
関東支社	〒330-6034	さいたま市中央区新都心11-2 (明治安田生命さいたま新都心ビルランド・アクシス・タワー34F)	(048) 600-5835
新潟支店	〒950-8504	新潟市中央区東大通2-4-10 (日本生命ビル)	(025) 241-7227
神奈川支社	〒220-8118	横浜市西区みなとみらい2-2-1 (横浜ランドマークタワー)	(045) 224-2624
北陸支社	〒920-0031	金沢市広岡3-1-1 (金沢パークビル)	(076) 233-5502
中部支社	〒450-6423	名古屋市中村区名駅3-28-12 (大名古屋ビルヂング22F)	(052) 565-3314
豊田支店	〒471-0034	豊田市小坂本町1-5-10 (矢作豊田ビル)	(0565) 34-4112
関西支社	〒530-8206	大阪市北区大深町4-20 (グランフロント大阪タワーA)	(06) 6486-4122
中国支社	〒730-8657	広島市中区中町7-32 (ニッセイ広島ビル)	(082) 248-5348
四国支社	〒760-8654	高松市寿町1-1-8 (日本生命高松駅前ビル)	(087) 825-0055
九州支社	〒810-8686	福岡市中央区天神2-12-1 (天神ビル)	(092) 721-2247

三菱電機 FA

検索

[www.MitsubishiElectric.co.jp/fa](http://www.MitsubishiElectric.co.jp/fa)

メンバー  
登録無料!

インターネットによる情報サービス「三菱電機FAサイト」

三菱電機FAサイトでは、製品や事例などの技術情報に加え、トレーニングスクール情報や各種お問い合わせ窓口をご提供しています。また、メンバー登録いただくマニュアルやCADデータ等のダウンロード、eラーニングなどの各種サービスをご利用いただけます。

### 三菱電機FA機器電話、FAX技術相談

●電話技術相談窓口 受付時間\*1 月曜～金曜 9:00～19:00、土曜・日曜・祝日 9:00～17:00

対象機種	電話番号	対象機種	電話番号
自動窓口案内	052-712-2444	MELSERVOシリーズ	052-712-6607
エッジコンピューティング 製品	052-712-2370*2	位置決めユニット (MELSEC IQ-R/Q/L/AnSシリーズ)	
MELSEC IQ-R/Q/L/QnAS/AnSシーケンサ (CPU内蔵Ethernet機能などネットワークを除く)	052-711-5111	モーションユニット (MELSEC IQ-Rシリーズ)	
MELSEC IQ-F/FXシーケンサ全般	052-725-2271*3	シンプルモーションユニット (MELSEC IQ-R/IQ-F/Q/Lシリーズ)	
ネットワークユニット (CC-Linkファミリー/MELSECNET/Ethernet/シリアル通信)	052-712-2578	モーションコントローラ/ センシングユニット/ 組み込み型サーボシステム コントローラ	
MELSOFTシーケンサ エンジニアリングソフトウェア	MELSOFT GXシリーズ	052-711-0037	
MELSOFT 統合エンジニアリング環境	MELSOFT Navigator	052-799-3591*4	
IQ Sensor Solution			
MELSOFT 通信支援ソフトウェアツール	MELSOFT MXシリーズ		
MELSECパソコンボード	Q80BDシリーズなど		
C言語コントローラ		052-712-2370*2	
MESインタフェースユニット/高速データロガーユニット		052-799-3592*2	
MELSEC計装/IQ-R/Q二重化	プロセスCPU/二重化機能 SIL2プロセスCPU (MELSEC IQ-Rシリーズ) プロセスCPU/二重化CPU (MELSEC-Qシリーズ)	サーボ/位置決めユニット/ モーションユニット/ シンプルモーションユニット/ モーションコントローラ/ センシングユニット/ 組み込み型サーボシステム コントローラ	052-712-2830*2*3
MELSEC Safety	MELSOFT PXシリーズ 安全シーケンサ (MELSEC IQ-R/QSシリーズ) 安全コントローラ (MELSEC-WSシリーズ)	センサレスサーボ インバータ 三相モータ 産業用ロボット 電磁クラッチ・ブレーキ/デンジョンコントローラ データ収集アナライザ	052-712-2182 052-722-2182 0536-25-0900*2*4 052-721-0100 052-712-5430*5 052-712-5440*5
電力計測ユニット/ 絶縁監視ユニット	QEシリーズ/REシリーズ	低圧開閉器 低圧遮断器	052-719-4170 052-719-4559
FAセンサ MELSENSOR	レーザ変位センサ ビジョンセンサ コードリダ	電力管理用計器	052-719-4556
表示器 GOT	GOT2000/1000シリーズ MELSOFT GTシリーズ	省エネ支援機器	052-719-4557*2*3
SCADA MC Works64		小容量UPS (5kVA以下)	052-799-9489*2*6

お問い合わせの際には、今一度電話番号をお確かめのうえ、お掛け間違いのないようお願い致します。  
 \*1: 春季・夏季・年末年始の休日を除く \*2: 土曜・日曜・祝日を除く \*3: 金曜は17:00まで \*4: 月曜～木曜の9:00～17:00と金曜の9:00～16:30  
 \*5: 受付時間9:00～17:00 (土曜・日曜・祝日・当社休日を除く) \*6: 月曜～金曜9:00～17:00

●FAX技術相談窓口 受付時間 月曜～金曜 9:00～16:00 (祝日・当社休日を除く)

対象機種	FAX番号
電力計測ユニット/絶縁監視ユニット (QEシリーズ/REシリーズ)	084-926-8340
三相モータ225フレーム以下	0536-25-1258*7
低圧開閉器	0574-61-1955
低圧遮断器	084-926-8280
電力管理用計器/省エネ支援機器/小容量UPS (5kVA以下)	084-926-8340

三菱電機FAサイトの「仕様・機能に関するお問い合わせ」もご利用ください。  
 \*7: 月曜～木曜の9:00～17:00と金曜の9:00～16:30 (祝日・当社休日を除く)

安全に関するご注意

本テクニカルニュースに記載された製品を正しくお使いいただくためご使用前に必ず「マニュアル」をよくお読みください。