

MyMUアプリ

(マイエムユー)

取扱説明書（別冊）

機器登録説明書



- この「機器登録説明書」は「取扱説明書」の機器登録部分を別冊にして記載したものです。「取扱説明書」を初めにお読みください。MyMUアプリをスマートフォンにダウンロードし、利用規約をご確認ください。内容に同意いただける場合には、表示される「同意」ボタンを押してください。その後に、ユーザー登録し「機器登録説明書」に従って、機器登録を行ってください。機器をインターネットに接続されているルーターに接続することによってネットワークに関する情報と機器に関する情報の収集が始まります。
- ご使用前に、この「機器登録説明書」と「取扱説明書」をよくお読みになり、正しくお使いください。特に「取扱説明書」記載の「安全のために必ずお守りください」は、必ず読んで正しくお使いください。

<ご注意>

本書の炊飯器に関する記載は、MyMUアプリVer.4.0未満のバージョンをお使いの方向けの説明です。MyMUアプリVer.4.0以降、炊飯器の登録・操作はWiFiらく楽炊飯アプリをお使いください。

このアプリは、日本国内用に設計されていますので、国外では使用できません。また、アフターサービスもできません。
This application is designed for use in Japan only and can not be used in any other country.
No servicing is available outside of Japan.

ご案内

- 本システムの仕様は、予告なしに変更する場合があります。最新の取扱説明書については、下記のホームページをご覧ください。
<https://www.MitsubishiElectric.co.jp/home/mymu/index.html>
- 取扱説明書に記載されている画面はイメージです。ご使用のスマートフォンによっては、配置などが変わることがあります。

1章 機器登録について

機器登録について 6

2章 機器を登録する

機器登録を行う 12

エアコン

- エアコンを登録する 13
 - リモコン印字ありエアコンを登録する 15
 - 無線LAN内蔵エアコン(ⓧボタンなし)を登録する 28
 - 無線LAN内蔵エアコン(ⓧボタンあり)を登録する 57
 - 無線LANアダプター別売エアコン(ボタンなし)を登録する ... 88
 - 無線LANアダプター別売エアコン(ボタンあり)を登録する ... 101
 - 床置形以外のハウジングエアコンを登録する 133
 - 床置形のハウジングエアコンを登録する 162

給湯機

- 給湯機を登録する 194
 - 無線LANアダプターリモコン対応給湯機を登録する ... 196
 - GT-HR2/GT-HR1対応給湯機を登録する 224
 - GT-RA2対応給湯機を登録する 247

GT-RA1対応給湯機を登録する 272

浴室暖房機

浴室暖房機を登録する 297

脱衣室暖房機

脱衣室暖房機を登録する 322

冷蔵庫

冷蔵庫を登録する 347

炊飯器

炊飯器を登録する 370

ロスナイセントラル

ロスナイセントラルを登録する 383

スマートスイッチ(ロスナイ用)

スマートスイッチ(ロスナイ用)を登録する 408

スマートスイッチ(ファン用)

スマートスイッチ(ファン用)を登録する 435

IHクッキングヒーター

IHクッキングヒーターを登録する 462

エアリゾート

エアリゾートを登録する 473

環境センサー

環境センサーを登録する 499

HEMS対応機器

HEMS対応機器を登録する 509

3章 サポート

無線機能を再起動する 516

無線設定を初期化する 518

こんなメッセージ画面が表示されたら 520

こんなときは 524

付録 APモードで機器とルーターを接続する

付録：APモードで機器とルーターを接続する 545

APモードで無線LANアダプターリモコンをルーターと接続する ... 546

APモードでGT-HR2/GT-HR1/GT-RA2をルーターと接続する ... 550

APモードでGT-RA1をルーターと接続する 553

APモードで冷蔵庫をルーターと接続する 556

この説明書について



この説明書は、MyMUアプリに機器を登録する手順について記載しています。上記以外の設定や操作方法については「取扱説明書」をご覧ください。

取扱説明書は以下の URL から閲覧できます。

<https://www.MitsubishiElectric.co.jp/home/mymu/ib.html>

この説明書の便利な使いかた

この説明書にはリンクが設定されています。もくじや参照をタップまたはクリックすると、リンク先のページにジャンプします。

もくじから	…21	各ページにジャンプします。
各ページから	 もくじ	もくじに戻ります。
参照から	 21ページ	参照先にジャンプします。

商標、ライセンス情報について

商標について

- AndroidおよびGoogle Play、Googleアシスタントは、Google LLCの商標です。
 - IOSは、米国およびその他の国における Cisco Systems, Inc.およびその関連会社の商標です。iOSは、Apple Inc.のOS名称であり、ライセンス許諾を受けて使用されています。
 - App Storeは、米国およびその他の国で登録されたApple Inc.のサービスマークです。
 - Wi-Fi、Wi-Fi Protected Setup、WPA2、WPA3、Wi-Fi EasyMeshは、Wi-Fi Allianceの商標です。
 - AOSSは株式会社バッファローの登録商標です。
 - らくらく無線スタートは、NECプラットフォームズ株式会社の登録商標です。
 - QRコードは株式会社デンソーウェーブの登録商標です。
 - Amazon、Alexaおよび、これらに関連するすべての商標は、Amazon.com, Inc. 又はその関連会社の商標です。
 - 「v6プラス」は、日本ネットワークイネイブラー株式会社の登録商標(または商標)です。
 - 「ECHONET Lite」は、エコーネットコンソーシアムの商標です。
 - Bluetooth®ワードマークおよびロゴはBluetooth SIG, Inc.が所有する登録商標です。三菱電機株式会社は使用許諾の下でこれらのマークおよびロゴを使用しています。
- その他、記載されている会社名、商品名は各社の商標または登録商標です。

ライセンスについて

- 本アプリにはオープンソースソフトウェアが含まれています。本アプリから確認できます。

必要となる機器・システム

●スマートフォン

●対応 OS

「取扱説明書」をご覧ください。取扱説明書は以下の URL から閲覧できます。

<https://www.MitsubishiElectric.co.jp/home/mymu/ib.html>

●MyMUアプリ

以下の配信サービスでダウンロードできます。

- ・ Android™ : Google Play™
- ・ iOS : App Store

●インターネット回線

常時接続可能なブロードバンド回線

- FTTH (光ファイバー)
- CATV (ケーブル TV) など

※ダイヤルアップ回線ではご利用いただけません。

インターネット接続については、プロバイダー・回線業者との契約をご確認ください。インターネット通信料はお客様のご負担となります。

●ルーター

登録機器によって対応する接続方式が異なります。詳しくは下記をご確認ください。

※機器登録を実施する前に、ルーターをインターネット回線に接続する必要があります。

※WPS 接続する場合は、WPS に対応したルーターをご用意ください。

※無線 LAN のセキュリティーにおいて、WEP には対応していません。機器によって対応するセキュリティー方式が異なるため、機器の取扱説明書をご確認の上、WPA3™ または「WPA2™-PSK (AES)」のいずれかを使用してください。

※WPS 接続は、Wi-Fi Protected Setup™ による接続を表します。

※ルーターの DHCP 機能をご使用ください。

※本アプリでは、ルーターの SSID に使用できる文字として半角英数字、半角記号、半角スペースに対応しています。半角記号は !#\$%&'()*+,-./:;<=>?@[^_`{|}~ に対応しています。ダブルクォーテーション (")、カンマ (,)、バックスラッシュ (\)、¥マークには対応していません。

※ホームルーター (置くだけ Wi-Fi) のご使用は推奨できません。

※モバイルルーターはご使用にならないでください。

次ページに続く

前ページの続き

※本取扱説明書では、アクセスポイントモードを AP モードと略して記載することがあります。

	WPS 接続	AP モード接続	Bluetooth [®] 接続 ^{※1}
エアコン ^{※2}	○	○	○
給湯機	○	○	—
浴室暖房機	○	○	—
脱衣室暖房機	○	○	—
冷蔵庫	○	○	—
炊飯器	○	—	—
ロスナイセントラル	○	○	—
スマートスイッチ（ロスナイ用）	○	○	—
スマートスイッチ（ファン用）	○	○	—
IH クッキングヒーター	○	—	—
エアリゾート	○	○	—
環境センサー	—	○	—
HEMS 対応機器 ^{※3} <ul style="list-style-type: none"> ・分電盤 ・太陽光発電 ・蓄電池 ・燃料電池 ・HEMS 対応エアコン ・HEMS 対応給湯機^{※4} ・防犯センサー ・電動ブラインド ・床暖房 ・スイッチ 	※5		—

※1 Bluetooth接続に対応している機器はWPS接続・APモード接続には対応していません。どの接続方式に対応しているかは各機器の取扱説明書をご確認ください。

※2 エアコン用別売無線LANアダプターMAC-884IF/MAC-886IF/MAC-888IFは、本アプリでの登録には対応していません。霧ヶ峰REMOTEアプリで登録してください。

※3 三菱電機製品はHEMS対応機器として登録することはできません。

※4 HEMS対応給湯機は、電気温水器、ガス給湯器、ハイブリッド給湯機に対応しています。

※5 無線接続のほか、有線接続の場合もあります。詳しくは各機器の取扱説明書をご確認ください。

次ページに続く



前ページの続き

< HEMS 対応機器を利用する場合にお読みください >

HEMS 対応機器を利用するためには、専用の HEMS コントローラーが必要です。専用 HEMS コントローラーに対応した機器は以下の通りです。

- ・河村電器産業株式会社
HEMS コントローラークラス対応 en ステーション EcoEye
(ルーターとの接続方式は有線接続となります)

HEMS 対応機器を利用する場合のルーターについて、以下をご確認ください。

- ・端末間通信を許可する必要があるため、ルーターの「ネットワーク分離機能」または「プライバシーセパレーター機能」を確認して、有効になっている場合は無効に設定してください。
- ・IGMP Snooping (スヌーピング) 機能非対応のルーターや HUB を使用するか、IGMP Snooping 機能を無効にしてください。お使いのルーターや HUB の IGMP Snooping 機能の対応状況や、IGMP Snooping 機能を無効化する設定方法については、ルーターや HUB の取扱説明書をご確認ください。
- ・Wi-Fi の接続範囲の拡大には、Wi-Fi EasyMesh™ 対応のルーターを使用してください。お使いのルーターの Wi-Fi EasyMesh 機能対応 / 非対応については、ルーターの説明書をご確認ください。
- ・DHCP のリース期間は 1 時間未満に設定しないでください。

同じルーターに接続できる HEMS コントローラーは最大 1 台です。

システム構成図

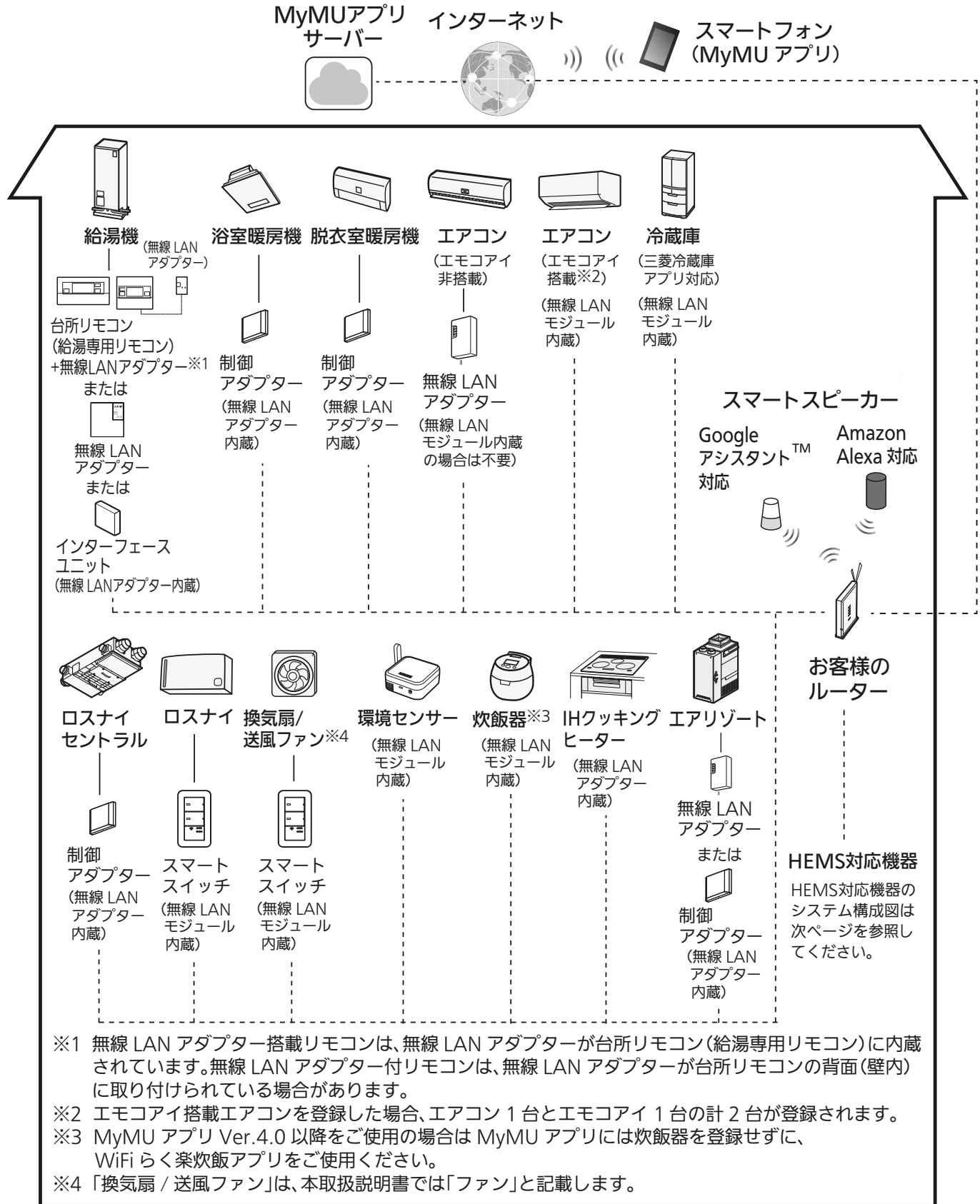

■無線 LAN アダプター (無線 LAN アダプターを内蔵しているインターフェースユニット、制御アダプターを含む) や、無線 LAN モジュールを内蔵している機器は、電気通信事業者 (移動通信会社、固定通信会社、インターネットプロバイダー等) の通信回線 (公衆無線 LAN を含む) に直接接続することができません。これらをインターネットに接続する場合は、必ずルーター等を経由し接続してください。

< HEMS 対応機器のシステム構成図 >

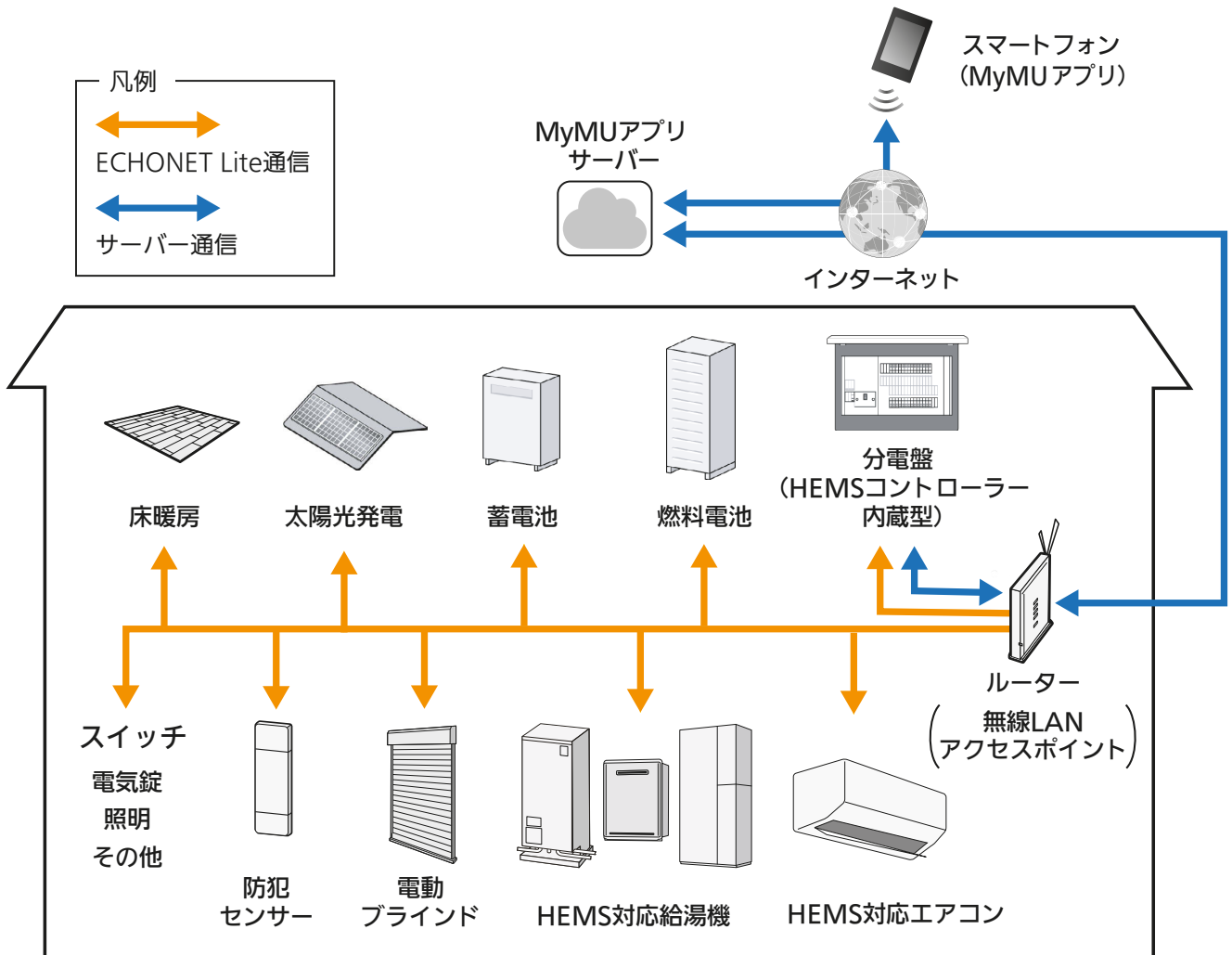

- ※ HEMS対応機器を利用するためには、専用のHEMSコントローラーが必要です。同じルーターに接続できるHEMSコントローラーは最大1台です。
- ※ 三菱電機製品はHEMS対応機器として登録することはできません。
- ※ ECHONET Lite™は、センサー類、家電、設備系機器など省リソースの機器をIoT化し、エネルギーマネジメントやリモートメンテナンスなどのサービスを実現するための通信仕様です。

管理者とメンバー

MyMU アプリのユーザー種別は管理者とメンバーがあります。

- 管理者

自分で登録した機器の操作、状態確認のほか、機器の管理やメンバーの管理を行えます。
- メンバー

管理者が登録した機器をシェアして機器の操作や状態確認を行えます (家電シェア機能)。メンバーになるには、管理者から招待を受ける必要があります。

機器ごとの最大登録台数

一人の管理者につき、合計 35 台まで登録できます。

管理者とメンバーについて  20ページ

また、機器ごとの最大登録台数は以下のとおりです。

機器	台数	機器	台数
エアコン	10	ロスナイセントラル	3
エモコアイ※ ¹	10	スマートスイッチ（ロスナイ用）	10
給湯機	1	スマートスイッチ（ファン用）	10
浴室暖房機	1	IH クッキングヒーター	1
脱衣室暖房機	1	エアリゾート（センターコントローラー）	7
冷蔵庫	3	環境センサー	10
炊飯器※ ²	1		

< HEMS 対応機器※³※⁴ >

機器	台数	機器	台数
分電盤	2	HEMS 対応給湯機	
太陽光発電	3	電気温水器	1
蓄電池	3	ガス給湯器※ ⁵	2
燃料電池	1	電動ブラインド	8
HEMS 対応エアコン	5	床暖房	8
防犯センサー	1	スイッチ	5

※¹ エモコアイ搭載エアコンを登録した場合、エアコン 1 台とエモコアイ 1 台の計 2 台が登録されます。

※² MyMU アプリ Ver.4.0 以降をご使用の場合は MyMU アプリには炊飯器を登録せずに WiFi らく楽炊飯アプリをご使用ください。

※³ HEMS 対応機器を利用するためには、専用の HEMS コントローラーが必要です。同じルーターに接続できる HEMS コントローラーは最大 1 台です。

※⁴ 三菱電機製品は HEMS 対応機器として登録することはできません。













※⁵ ハイブリッド給湯機は、ガス給湯器として登録されます。

対応機器や対応アダプターなどについては下記 URL をご覧ください。

<https://www.MitsubishiElectric.co.jp/home/mymu/index.html>



機器ごとに機器登録の手順を説明します。登録したい機器のページに進んでください。

- エアコン →  13ページ
- 給湯機 →  194ページ
- 浴室暖房機 →  297ページ
- 脱衣室暖房機 →  322ページ
- 冷蔵庫 →  347ページ
- 炊飯器 →  370ページ
- ロスナイセントラル →  383ページ
- スマートスイッチ（ロスナイ用） →  408ページ
- スマートスイッチ（ファン用） →  435ページ
- IH クッキングヒーター →  462ページ
- エアリゾート →  473ページ
- 環境センサー →  499ページ
- HEMS 対応機器 →  509ページ
 - ・ 分電盤
 - ・ 太陽光発電
 - ・ 蓄電池
 - ・ 燃料電池
 - ・ HEMS 対応エアコン
 - ・ HEMS 対応給湯機
 - ・ 防犯センサー
 - ・ 電動ブラインド
 - ・ 床暖房
 - ・ スイッチ

前ページの続き

- 無線 LAN アダプター別売エアコン
(アダプターにボタンがある機種)

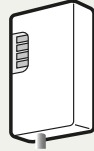

「無線 LAN アダプター別売エアコン(ボタンあり)を登録する」へ

101ページ

- ハウジングエアコン
(天井カセット形 2022 年モデル)

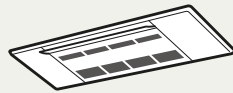

- ハウジングエアコン
(壁埋込形・フリービルトイン形
2022 年モデル)



「床置形以外のハウジングエアコンを登録する」へ

133ページ

- ハウジングエアコン
(床置形 2022 年モデル)

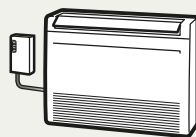

「床置形のハウジングエアコンを登録する」へ

162ページ

- 1 三 ボタンをタップし、メニュー画面の「+機器登録」をタップする

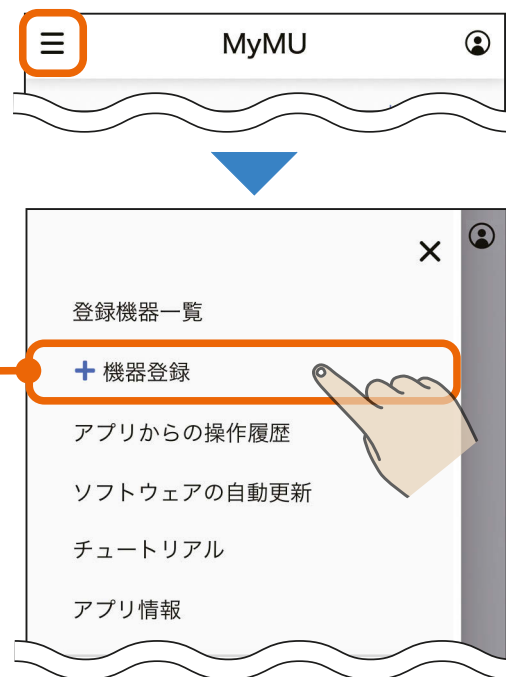

- 2 「エアコン」をタップする



3 登録するエアコンのタイプを
タップする

- 右の例ではルームエアコンをタップ
しています。



4 「90XIF の印字があるタイプ」
をタップする

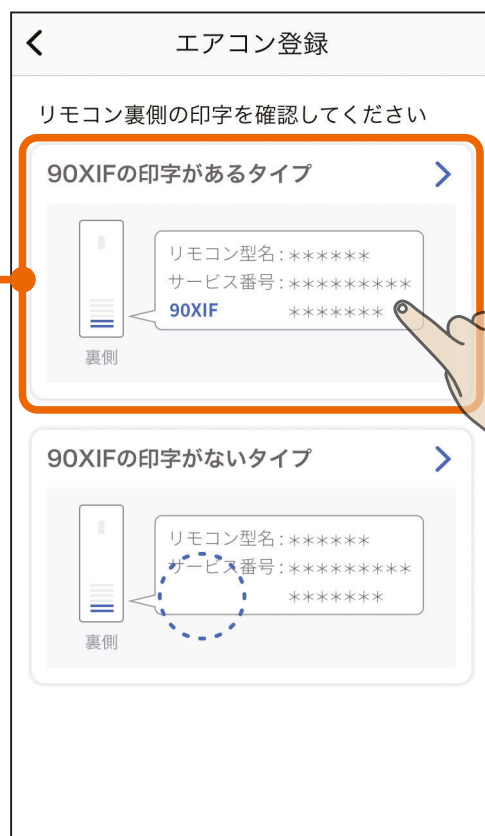

5

「次へ」をタップする

- 「次へ」をタップすると、以下のメッセージが表示されることがあります。その場合は「許可」をタップしてください。許可しなかった場合は、次の手順に進むことができませんので、スマートフォンの設定を変更してください。

526ページ

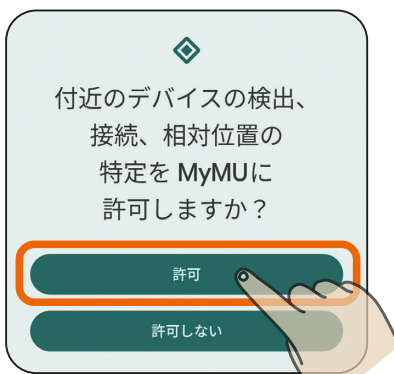

- 「次へ」をタップすると、以下のメッセージが表示されることがあります。その場合は「設定」または「許可」をタップしてBluetooth設定をオンにしてください。オンにしなかった場合は、次の手順に進むことができませんので、スマートフォンの設定を変更してください。

532ページ



※スマートフォンの機種や OS バージョンにより、画面の内容は異なります。

6

画面の内容を確認し、「次へ」をタップする

- 事前に以下の準備・確認をしてください。
 - ・ 接続したいルーターのSSID (2.4GHz)
 - ・ ルーターに接続するための暗号化キー(パスワード)
 - 本アプリでは、ルーターのSSIDに使用できる文字として半角英数字、半角記号、半角スペースに対応しています。
- ※詳しくはルーターの取扱説明書をご確認ください。

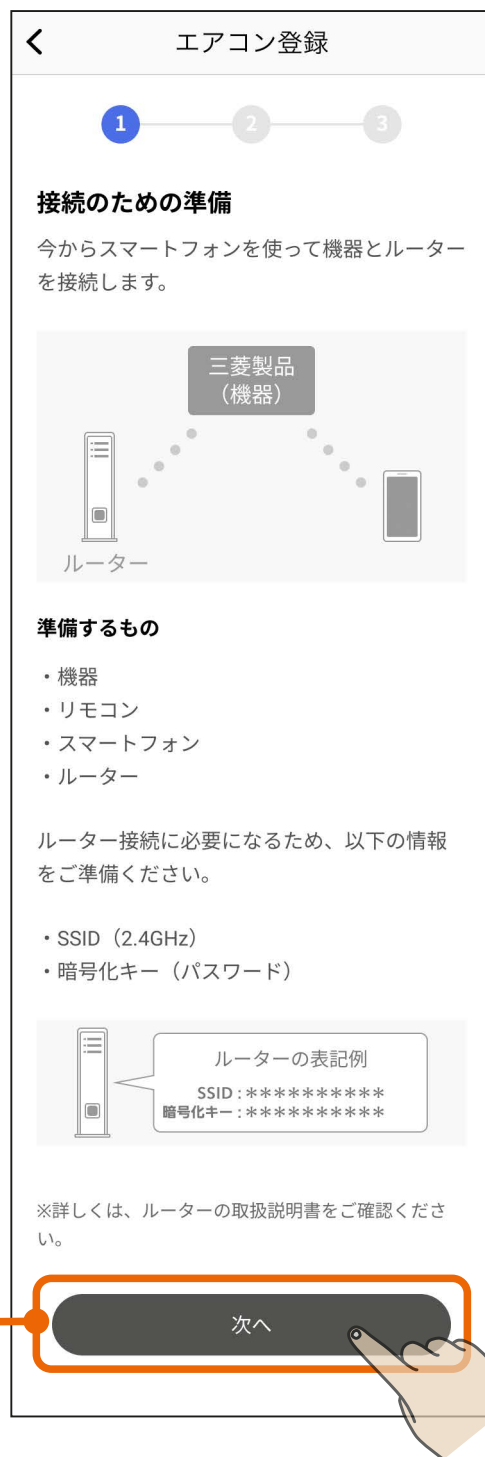

7 画面に表示されている作業を行う

- 画面に表示されている作業の詳細は、次ページの「エアコンを接続モードにする」を参照してください。

← エアコン登録

1 — 2 — 3

機器とスマートフォンを接続する

リモコンを使ってエアコンを接続モードにしてください。

手順

①「停止」ボタンまたは「切/入」ボタンで運転を停止する

②「温度▲」ボタンを「0」が表示されるまで5秒以上長押しする



③「温度▲」「温度▼」ボタンで「1」を選択して、エアコンに向けて「停止」ボタンまたは「切/入」ボタンを押す



接続モードになったことを確認する

約5秒間隔で、エアコンのランプが1回点滅し、「ピッ」と音が鳴ります。

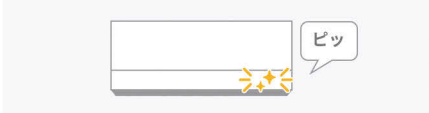

※この状態は10分で終了します。
10分以上経過した場合は①からやり直してください。

接続モードになったことが確認できたら「接続する」ボタンをタップしてください

接続する

次ページに続く

前ページの続き

エアコンを接続モードにする

■エアコンを接続モードに設定する

- ① リモコンの「停止」ボタンを押して運転を停止します。
- ② 「温度▲」ボタンを「0」が表示されるまで5秒以上長押しします。
- ③ 「温度▲」ボタンまたは「温度▼」ボタンで「1」を選択して、エアコンに向けて「停止」ボタンを押します。



※リモコンは機種により異なります。

- 詳しくは各エアコンの取扱説明書をご確認ください。

■接続モードになっているか、室内機で確認する

- ④ 室内機のランプが約5秒間隔で1回点滅しながら“ピッ”と音が鳴ることを確認してください。

- ランプは以下の状態を繰り返します。

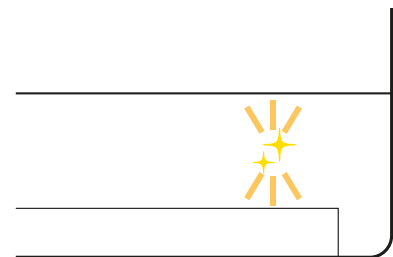
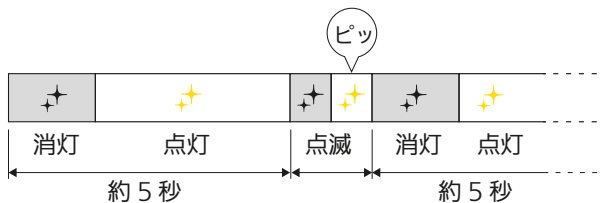

室内機のランプ表示例

※ランプはエアコンにより異なります。

- この状態は10分で終了します。10分以上経過した場合は①からやり直してください。

8

接続モードになったことを確認できたら「接続する」をタップする

- 「接続する」をタップすると、以下のメッセージが表示されることがあります。その場合は「ペアリング」または「ペア設定する」をタップしてください。「キャンセル」をタップすると接続に失敗します。

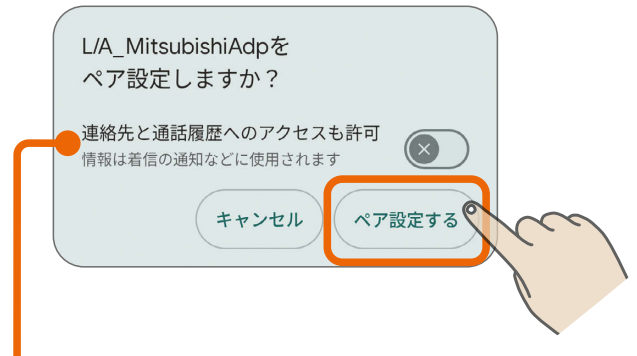
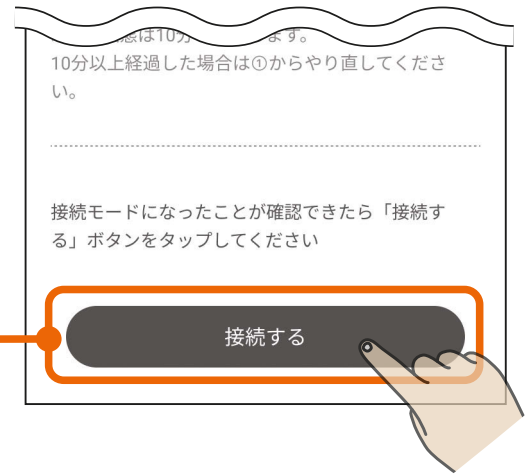

「連絡先と通話履歴のアクセスも許可」の設定は不要です。

※スマートフォンの機種やOSバージョンにより、画面の内容は異なります。

- 以下のメッセージが表示された場合は「こんなメッセージが表示されたら」をご確認ください。  522ページ

機器と接続できませんでした

機器を認識することができませんでした。接続モードの設定からやり直してください。接続モードが継続している場合は、機器の取扱説明書を確認して、接続モードを一度解除してから再度接続モードの設定からやり直してください。それでもうまくいかない場合は、スマートフォンの設定でBluetooth®設定を一度OFFにして数秒後に再度ONにしてからやり直してください。

閉じる

機器と接続できませんでした

機器とスマートフォンを接続することができませんでした。スマートフォンのBluetooth®設定に保存されているデバイス情報から「L/A_MitsubishiAdp」の情報を全て削除してから再度やり直してください。接続モードが継続している場合は、機器の取扱説明書を確認して、接続モードを一度解除してから再度やり直してください。(LA02-11)

閉じる

9

「次へ」をタップする



10

「SSID (2.4GHz)」欄をタップし、表示されるSSID 選択画面で接続するルーターのSSIDを選択し、「決定」をタップする



リスト更新

SSID リストを更新します。接続するルーターのSSIDが表示されないときなどにタップします。

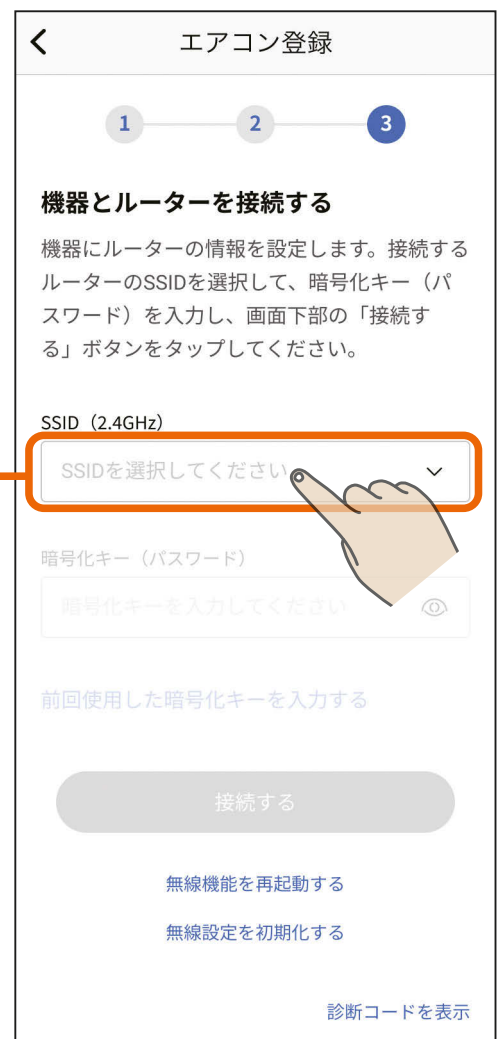

11 「暗号化キー(パスワード)」に
ルーターの暗号化キーを入力し、
「接続する」をタップする

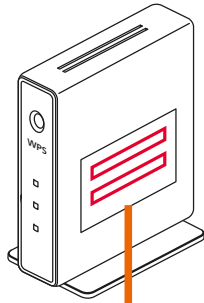

SSID : XXXXXXXXXXXXXXXX
暗号化キー : XXXXXXXXXXXXXXXX

パスワード表示の切り替え
目のマーク  をタップするとパスワードの表示/非表示が切り替わります。

前回使用した暗号化キーを入力する
タップすると前回使用した暗号化キーを自動で入力できます。

無線機能を再起動する
うまくルーターに接続できない場合などは、無線機能を一度再起動してください。

 516ページ

無線設定を初期化する
再起動してもうまくルーターに接続できない場合などは、無線設定を初期化してください。

 518ページ

診断コードを表示
アダプター情報などが表示されます。



次ページに続く

前ページの続き

- SSIDは手動でも入力できます。「その他(手動設定)」を選択し、「決定」をタップすると、SSIDを手動入力する画面が表示されます。



12

エアコンの登録が終わるまで
そのまま2～3分程度待つ

- ルーター接続に失敗した場合はルーター接続失敗のメッセージが表示されます。「閉じる」をタップすると対処方法を説明する画面が表示されます。詳しくは以下をご確認ください。



- 上記のルーター接続失敗のメッセージの「閉じる」をタップすると右の対処方法を説明する画面が表示されます。内容を確認して、再度登録手順を実施してください。「戻る」をタップすると、手順⑪の画面に戻りますので、SSIDと暗号化キーの設定が誤っていないか確認してください。👉 23ページ

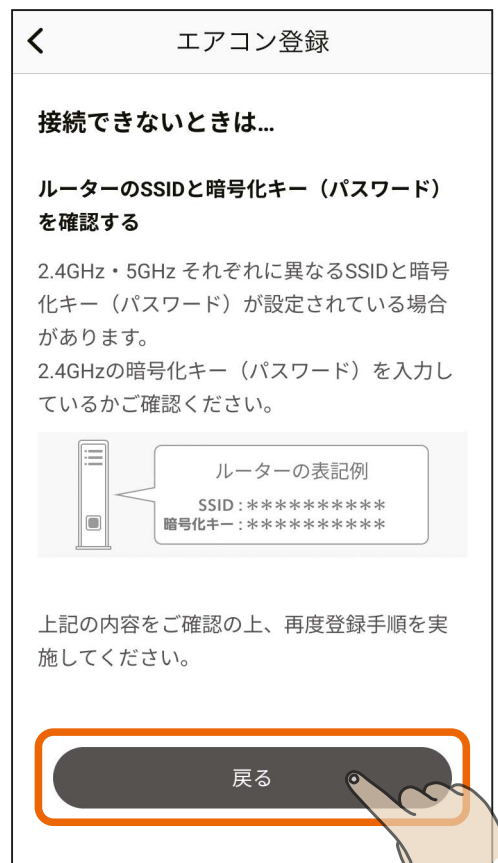
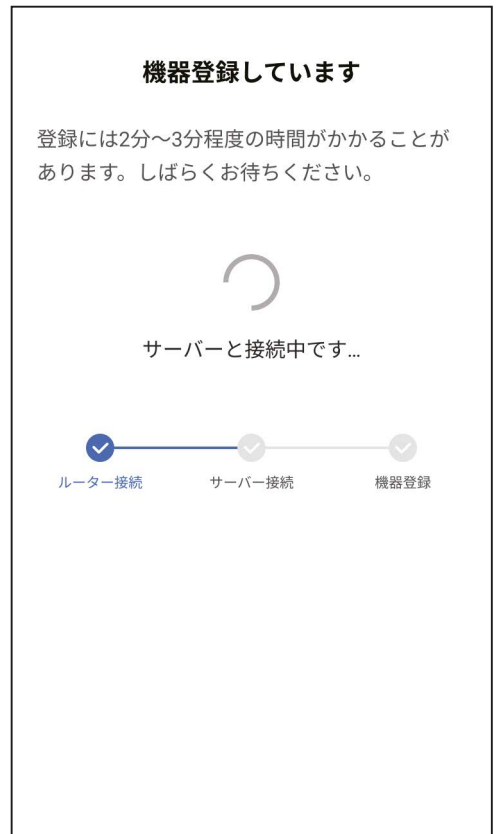

次ページに続く

前ページの続き

- サーバー接続に失敗した場合はサーバー接続失敗のメッセージが表示されます。対処方法については「こんなメッセージが表示されたら」 521ページ をご確認ください。

サーバーの接続に失敗しました

機器をサーバーに接続することができませんでした。アダプターと機器との通信または接続に異常が発生しています。使用を中止して修理を依頼してください。修理窓口については機器の取扱説明書をご確認ください。

閉じる

サーバーの接続に失敗しました

機器をサーバーに接続することができませんでした。ルーターと通信が正常に行われていませんので、ご使用のルーターを再起動して、機器とスマートフォンの接続からやり直してください。

閉じる

サーバーの接続に失敗しました

機器をサーバーに接続することができませんでした。ルーターが正常にインターネットに接続されているかを確認して、機器とスマートフォンの接続からやり直してください。

閉じる

お知らせ

- エアコンが別のユーザーに登録されている場合は、右のメッセージが表示されます。「登録を続ける」をタップすることで、本エアコンの登録が行われ、別のユーザーからはエアコンの登録が削除されます。登録しない場合は「キャンセル」をタップします。

機器の登録確認

本機器は既に別のユーザーに登録されています。別のユーザーと機器を共有をしたい場合は、本機器を登録しているユーザーに家電シェアの招待を依頼してください。このまま登録を進めると、別のユーザーからは本機器の登録が削除されます。登録を続けますか？

キャンセル

登録を続ける

13

エアコンの登録と初期設定が完了しました

- 「アプリを起動する」をタップすると、霧ヶ峰アプリが起動します。アプリの使い方については、霧ヶ峰アプリの取扱説明書をご確認ください。以下のURLで閲覧できます。
https://www.MitsubishiElectric.co.jp/home/kirigamine/function/remote/racmymu_ib.html
- エモコアイ搭載エアコンの場合はエモコアイの登録も同時に完了します。
- エアコン名の初期設定は「エアコン〇」（〇は数字）です。「リビングのエアコン」などエアコンが設置されている部屋がわかる名称に変更することをお勧めします。機器名称の変更方法については取扱説明書をご確認ください。



- 1 三 ボタンをタップし、メニュー画面の「+機器登録」をタップする

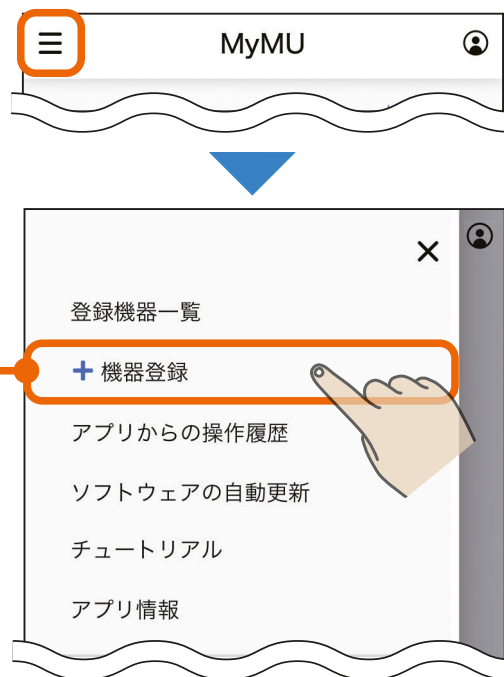

- 2 「エアコン」をタップする



3

「ルームエアコン」をタップする



4

「90XIF の印字がないタイプ」をタップする



5

『「長押しで無線無効」の文字がある』をタップする



6

「リモコンにメニューボタンがない」をタップする



7 エアコンとルーターを接続する方法を選択してタップする

- 選択した接続方法の説明に進んでください。
- エアコンとルーターを接続済みの場合は「機器とルーターを接続済み」をタップしてください。

無線 LAN 内蔵エアコン (☒ボタンなし)を登録する(AP)

👉 32ページ

無線 LAN 内蔵エアコン (☒ボタンなし)を登録する(WPS)

👉 46ページ

機器とルーターを接続済み

すでに機器とルーターを接続済みの場合、ルーターとの接続手順をスキップすることができるため、「無線LAN内蔵エアコン(☒ボタンなし)を登録する(WPS)」の手順7👉53ページから実施することになります。



アクセスポイントモード (AP モード) で接続する場合の手順は以下のとおりです。

1 画面の内容を確認し、「次へ」をタップする



2 画面の内容を確認し、「次へ」をタップする

- 事前に以下の準備・確認をしてください。
 - ・ 接続したいルーターのSSID (2.4GHz)
 - ・ ルーターに接続するための暗号化キー (パスワード)
 - 本アプリでは、ルーターのSSIDに使用できる文字として半角英数字、半角記号、半角スペースに対応しています。半角記号は !#\$%&'()*+,-./:;<=>?@[]^_`{|}~ に対応しています。ダブルクォーテーション ("), カンマ (,), バックスラッシュ (\), ¥マークには対応していません。
- ※詳しくはルーターの取扱説明書をご確認ください。

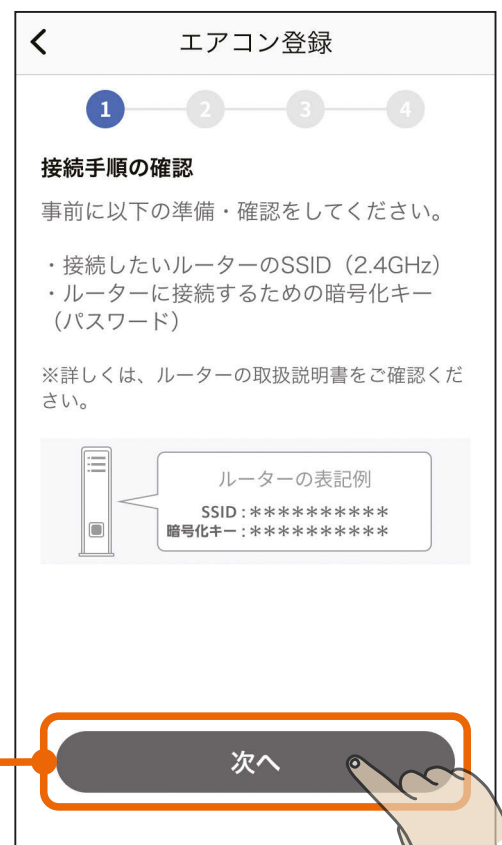

3

画面の内容を確認し、「次へ」
をタップする

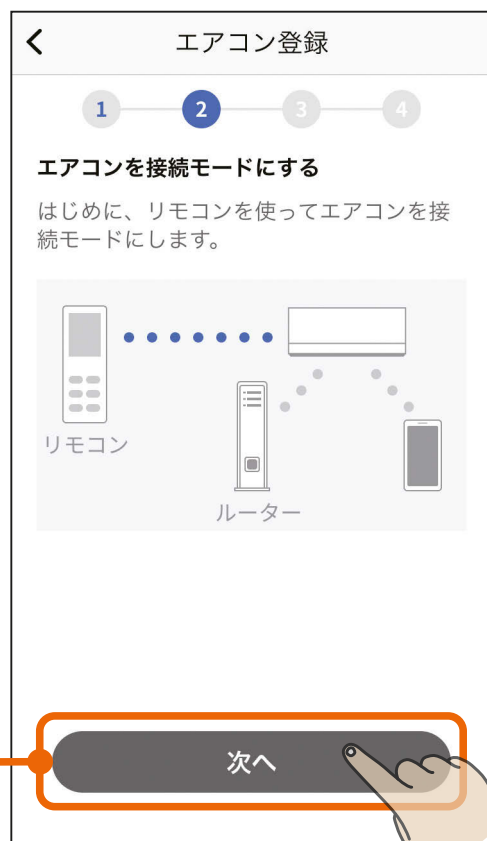

4

画面に表示されている作業を行う

- 画面に表示されている作業の詳細は、次ページの「エアコンをアクセスポイントモード (APモード) にする」を参照してください。

← エアコン登録

1 2 3 4

エアコンを接続モードにする

■リモコンを使ってエアコンを接続モードにする

①「停止」ボタンまたは「切/入」ボタンで運転を停止する

②「温度▲」ボタンを「0」が表示されるまで5秒以上長押しする



③「温度▲」「温度▼」ボタンで「1」を選択して、エアコンに向けて「停止」ボタンまたは「切/入」ボタンを押す



■接続モードになったことを確認する

約5秒間隔で、エアコンのランプが1回点滅し、「ビッ」と音が鳴ります。



※この状態は10分で終了します。
10分以上経過した場合は①からやり直してください。

接続モードになったことが確認できたら「次へ」ボタンをタップしてください

次へ

次ページに続く

前ページの続き

エアコンをアクセスポイントモード(APモード)にする

■エアコンをアクセスポイントモード(APモード)に設定する

- ① リモコンの「停止」ボタンを押して運転を停止します。
- ② 「温度▲」ボタンを「0」が表示されるまで5秒以上長押しします。
- ③ 「温度▲」ボタンまたは「温度▼」ボタンで「1」を選択して、エアコンに向けて「停止」ボタンを押すと、エアコンが「APモード」に設定されます。

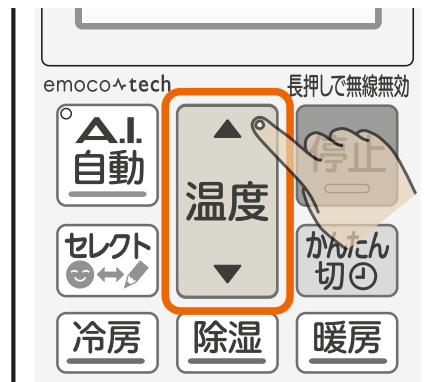

※リモコンは機種により異なります。

- 再度「APモード」を設定、または「WPSモード」を続けて設定すると“ピピピッ”と音が鳴り、操作を受け付けないことがあります。
- 詳しくは各エアコンの取扱説明書をご確認ください。

■アクセスポイントモードに設定されているか、室内機で確認する

- ④ 室内機のランプが約5秒間隔で1回点滅しながら“ピッ”と音が鳴ることを確認してください。
- ランプは以下の状態を繰り返します。

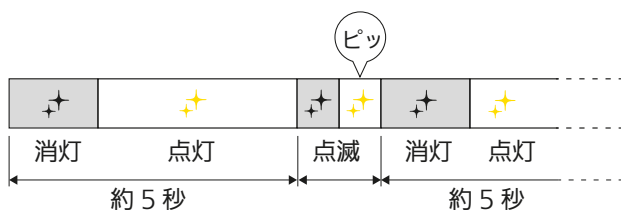
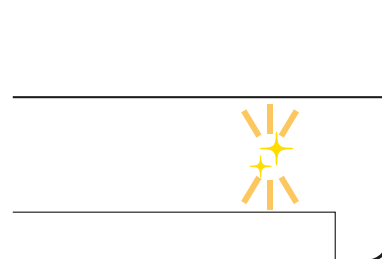

室内機のランプ表示例

※ランプはエアコンにより異なります。

- この状態は10分で終了します。10分以上経過した場合は①からやり直してください。

5 接続モードになったことを確認できたら「接続する」をタップする

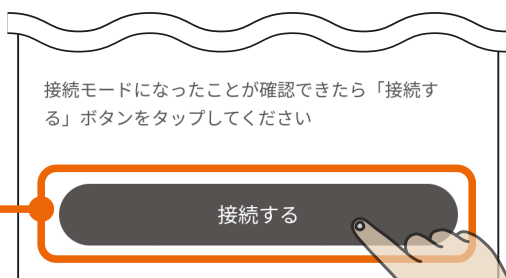

6

画面の内容を確認し、「次へ」をタップする



7

「スマートフォンの設定画面へ」をタップしてスマートフォンの設定画面で設定を行う

- スマートフォンの設定画面で行う作業については、次ページの「エアコンとスマートフォンを接続する」を参照してください。

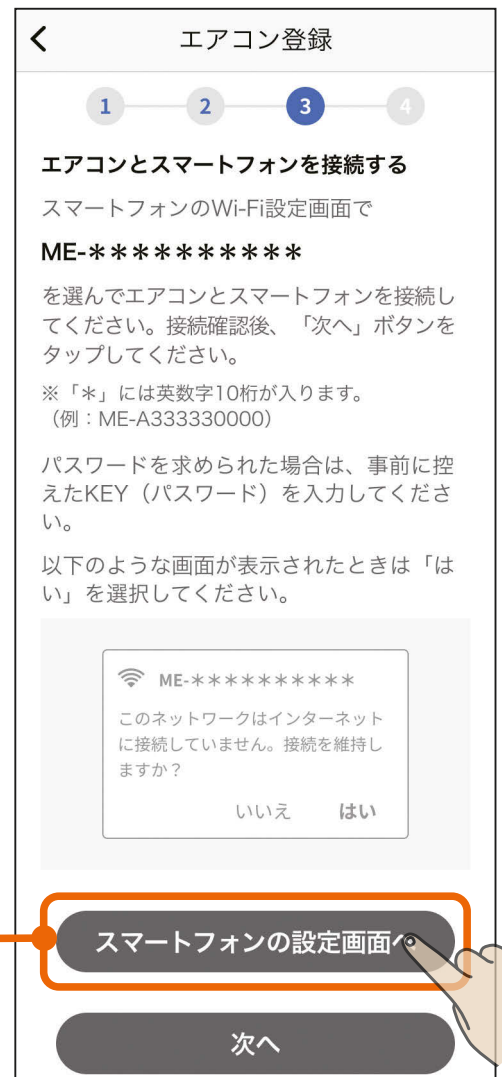

前ページの続き

エアコンとスマートフォンを接続する

- スマートフォンの「設定」の「Wi-Fi」で、エアコンのSSIDである「ME-*****」(※の部分には10桁の英数字)のSSIDを選択します。



※スマートフォンの機種や OS バージョンにより、画面の内容は異なります。

- リモコンに☒ボタンが無い機種では、パスワード入力が必要ありません。パスワード入力を求められた場合は、機種選択を誤っていますので、機種選択からやり直してください。  13ページ
- iOS搭載のスマートフォンでは左下の画面が表示されます。「<設定」をタップしてスマートフォンの「設定」画面に進み、「Wi-Fi」をタップして上の「Wi-Fi」画面に進んでください。



8

MyMUアプリの画面に戻って「次へ」をタップする

- エアコンとスマートフォンが接続できていることを確認してから、「次へ」ボタンをタップしてください。

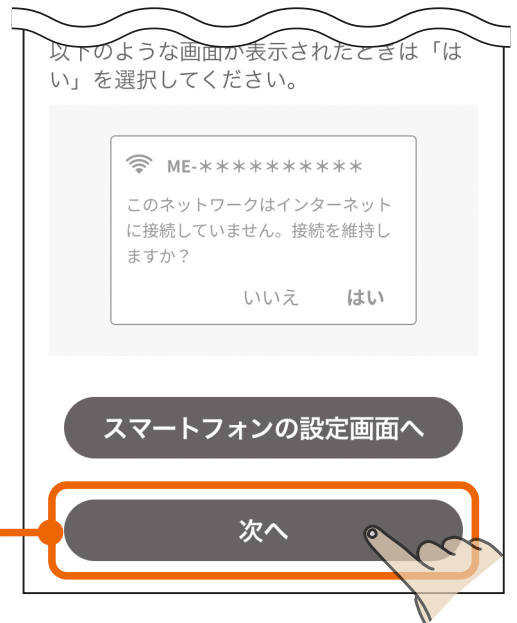

- 「次へ」をタップすると位置情報の使用許可を求めるメッセージが表示されます。本アプリでスマートフォンのWi-Fi設定を使用するため、「1度だけ許可」「Appの使用中は許可」あるいは「アプリの使用時のみ」「今回のみ」をタップしてください。「許可しない」をタップすると接続に失敗します。



※スマートフォンの機種や OS バージョンにより、画面の内容は異なります。

お知らせ

- オートメーション機能で位置情報を使用する場合は、位置情報の許可を求める画面で「Appの使用中は許可」「アプリの使用時のみ」をタップし、「正確な位置情報」を「オン」にしてください。オートメーション機能については取扱説明書をご確認ください。

前ページの続き

- 接続に失敗した場合は右のメッセージが表示されます。「閉じる」をタップしてメッセージを閉じ、スマートフォンの設定画面でエアコンとスマートフォンの接続をやり直してください。

「ME-*****」が見つからない場合は、手順④のアクセスポイントモードの設定からやり直してください。  34ページ

機器と接続できませんでした

機器と接続できていません。スマートフォンのWi-Fi接続状況を確認してください。ネットワーク名「ME-*****」が見つからない場合は、アクセスポイントモードの設定からやり直してください。

閉じる



9 画面の内容を確認し、「次へ」をタップする

- ルーターのSSID(2.4GHz)と暗号化キー(パスワード)をお手元に準備してください。次の画面で使用します。

← エアコン登録

1 — 2 — 3 — **4**

エアコンとルーターを接続する

スマートフォンとエアコンが接続できました。最後に、エアコンとルーターを接続します。

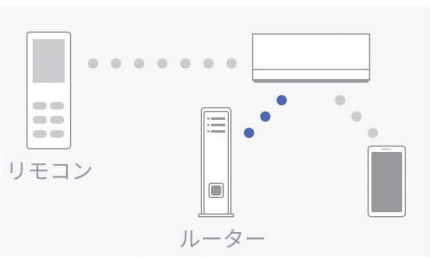

リモコン
ルーター

<準備するもの>
ルーターのSSID(2.4GHz)と暗号化キー(パスワード)をお手元に準備して、次の画面で設定を行ってください。

ルーターの表記例
SSID: *****
暗号化キー: *****

次へ



10 「SSID」欄をタップし、表示される SSID 選択画面で接続するルーターの SSID を選択し、「決定」をタップする



「暗号化キー(パスワード)」にルーターの暗号化キーを入力し、「接続する」をタップする

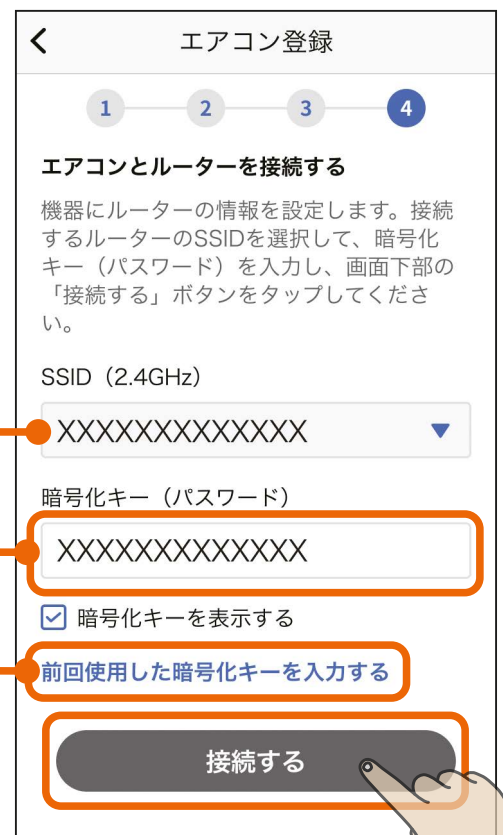
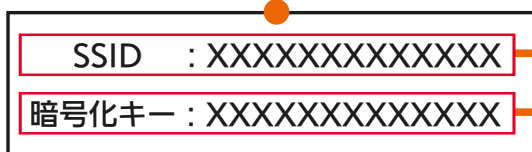
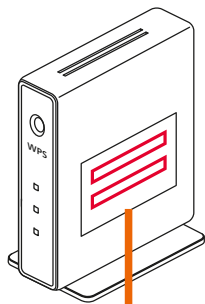



前回使用した暗号化キーを入力する
 タップすると前回使用した暗号化キーを自動で入力できます。

次ページに続く

前ページの続き

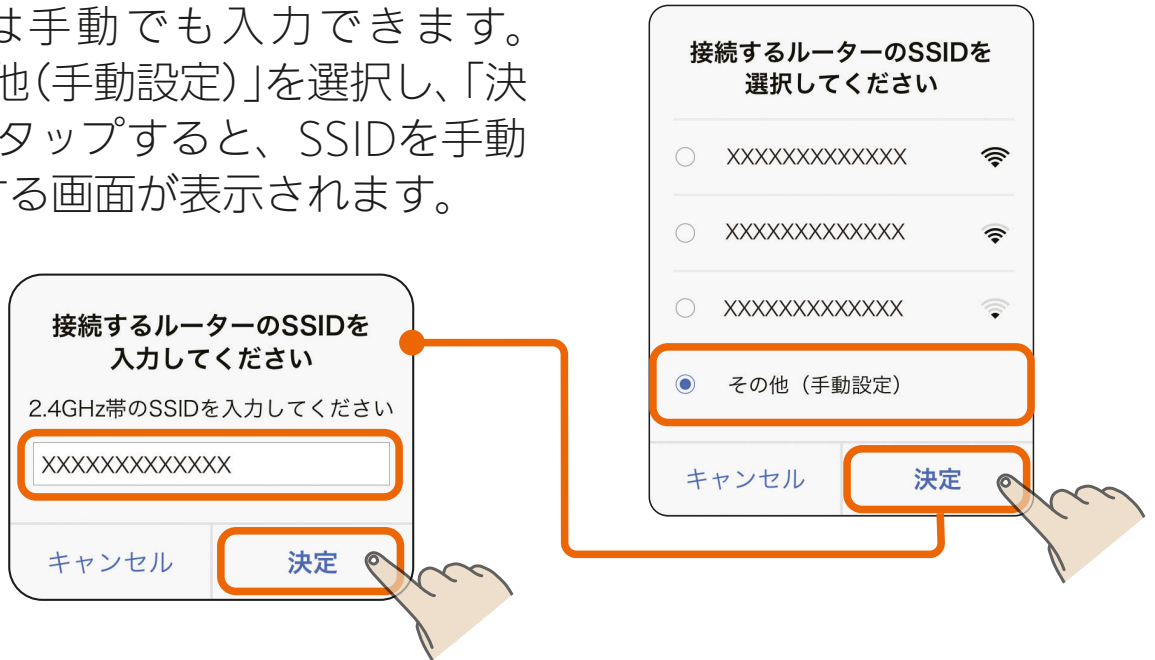
- SSIDは手動でも入力できます。「その他(手動設定)」を選択し、「決定」をタップすると、SSIDを手動入力する画面が表示されます。



- 「接続する」をタップすると、以下のメッセージが表示されることがあります。その場合は「OK」または「許可」をタップしてください。許可しなかった場合は接続に失敗しますので、スマートフォンの設定を変更してください。  524ページ

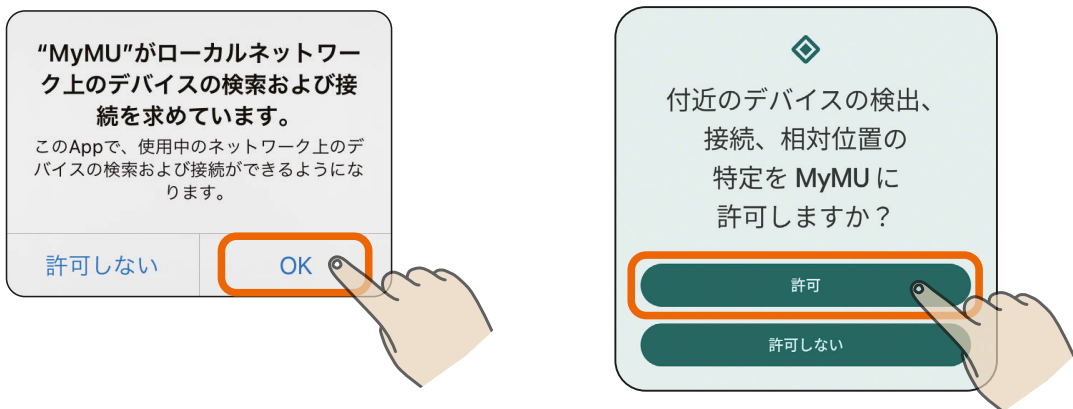

11 エアコンの登録が終わるまで そのまま 2～3 分程度待つ

- 登録に失敗した場合は登録失敗のメッセージが表示されます。「閉じる」をタップすると対処方法を説明する画面が表示されます。詳しくは次ページをご確認ください。

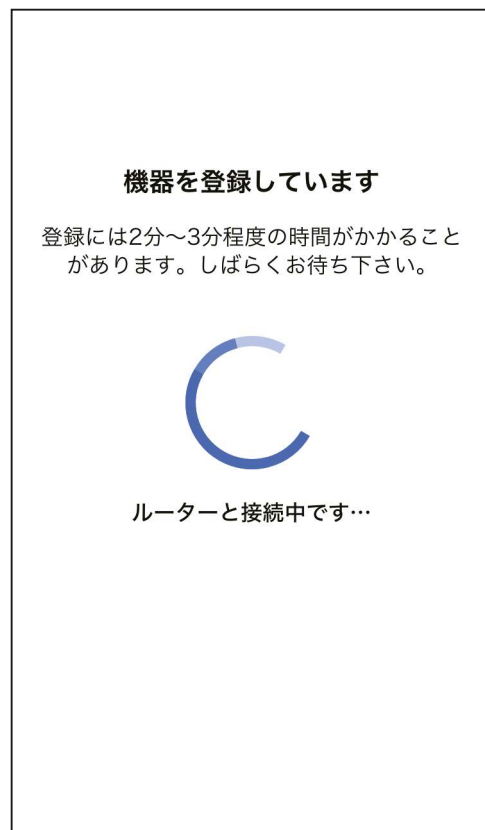
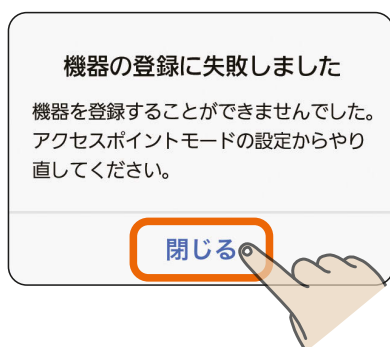

お知らせ

- エアコンが別のユーザーに登録されている場合は、右のメッセージが表示されます。「登録を続ける」をタップすることで、本エアコンの登録が行われ、別のユーザーからはエアコンの登録が削除されます。登録しない場合は「キャンセル」をタップします。

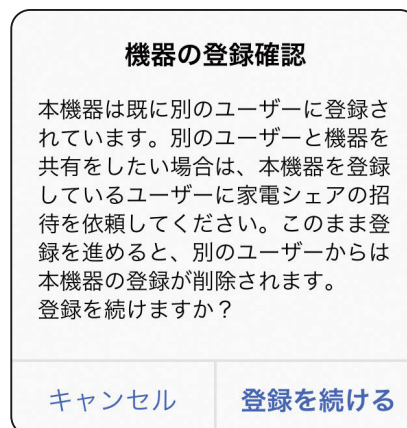

次ページに続く

前ページの続き

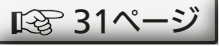
- 登録失敗のメッセージの「閉じる」をタップすると右の対処方法を説明する画面が表示されます。内容を確認して、再度登録手順を実施してください。「戻る」をタップすることで、接続方法の選択画面に戻ります。 
- 再度登録を実施してもうまく接続できなかった場合は、エアコンの無線設定をリセットしてください。「エアコンの無線設定のリセット方法」をタップすると下のリセット方法を説明する画面が表示されますので、内容を確認して、エアコンの無線設定をリセットしてください。

エアコン登録

接続できないときは…

■ルーターのSSIDと暗号化キー（パスワード）を確認する

2.4GHz・5GHz それぞれに異なるSSIDと暗号化キー（パスワード）が設定されている場合があります。
2.4GHzの暗号化キー（パスワード）を入力しているかご確認ください。

ルーターの表記例

SSID :*****
暗号化キー :*****

上記の内容をご確認の上、再度登録手順を実施してください。それでもうまく接続できない場合は、エアコンの無線設定をリセットしてください。

エアコンの無線設定のリセット方法

戻る

エアコンの無線設定のリセット方法

■リモコンから無線設定をリセットする

①「温度▼」ボタンを「_0」が表示されるまで5秒以上長押しする



②「温度▲」「温度▼」ボタンで「_2」を選択して、エアコンに向けて「停止」ボタンまたは「切/入」ボタンを押す



リセット後は30秒以上たってからやり直してください。

閉じる

12

登録完了のメッセージが表示されたら、続けて「エアコン初期設定へ」をタップする



13

「宅外操作」のスイッチをタップして  (有効) にし、「次へ」をタップする

- 本アプリでエアコンを操作するためには、宅外操作設定を有効にする必要があります。必ず有効にしてください。



14

エアコンの登録と初期設定が完了しました

- 「アプリを起動する」をタップすると、霧ヶ峰アプリが起動します。アプリの使い方については、霧ヶ峰アプリの取扱説明書をご確認ください。以下のURLで閲覧できます。
https://www.MitsubishiElectric.co.jp/home/kirigamine/function/remote/racmymu_ib.html
- エモコアイ搭載エアコンの場合は「次へ」が表示されます。「次へ」をタップして手順⑮に進んでください。



機器登録と初期設定が完了しました！



アプリを起動する

15

エモコアイの登録が完了しました

- 「ホームに戻る」をタップしてホーム画面に移動します。
- エアコン名の初期設定は「エアコン○」(○は数字)です。「リビングのエアコン」などエアコンが設置されている部屋がわかる名称に変更することをお勧めします。機器名称の変更方法については、取扱説明書をご確認ください。

機器の登録が完了しました！



登録したエアコンにはエモコアイが内蔵されています。エモコアイの機器登録も完了しました。

登録機器情報

機器名称

emoco1

ホームに戻る

WPS 機能で接続する場合の手順は以下のとおりです。

1 画面の内容を確認し、「次へ」をタップする



2 画面の内容を確認し、「次へ」をタップする

●事前に以下の準備・確認をしてください。

- ・接続したいルーターの場所
- ・ルーターのWPS実施方法

※ルーターのWPS実施方法は、機器により異なります。詳しくは、ルーターの取扱説明書をご確認ください。

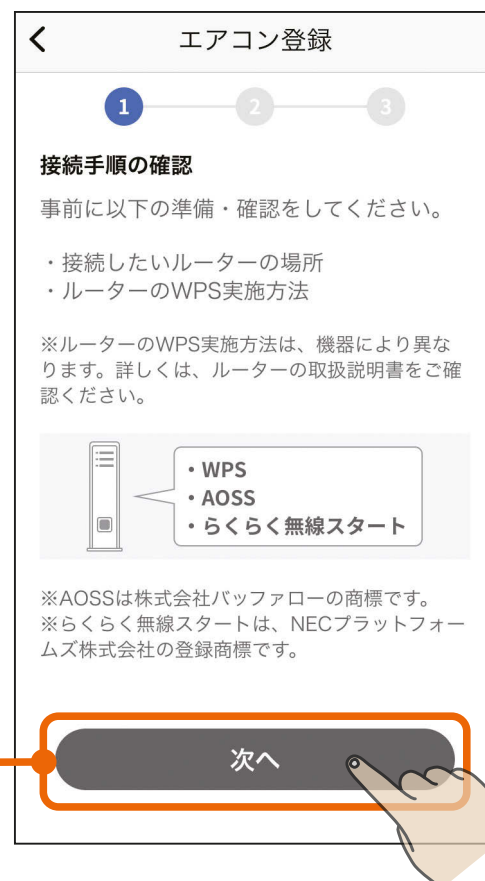

3

画面に表示されている作業を行う

- 画面に表示されている作業の詳細は、次ページの「エアコンをWPSモードにする」を確認してください。

エアコン登録

1 2 3

エアコンとルーターを接続する

■リモコンを使ってエアコンを接続モードにする

①「停止」ボタンまたは「切/入」ボタンで運転を停止する

②「温度▲」ボタンを「0」が表示されるまで5秒以上長押しする



③「温度▲」「温度▼」ボタンで「2」を選択して、エアコンに向けて「停止」ボタンまたは「切/入」ボタンを押す



■接続モードになったことを確認する

約5秒間隔で、エアコンのランプが2回点滅し、「ピッ、ピッ」と音が鳴ります。

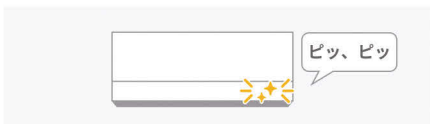

※この状態は2分で終了します。
2分以上経過した場合は①からやり直してください。

接続モードになったことが確認できたら「次へ」ボタンをタップしてください

次へ

次ページに続く

前ページの続き

エアコンをWPSモードにする

■リモコンを操作し、エアコンをWPSモードにする

- ① リモコンの「停止」ボタンまたは「切/入」ボタンを押して運転を停止します。
- ② 「温度▲」ボタンを「0」が表示されるまで5秒以上長押しします。
- ③ 「温度▲」ボタンまたは「温度▼」ボタンで「2」を選択して、エアコンに向けて「停止」ボタンを押すと、エアコンが「WPSモード」に設定されます。



※リモコンは機種により異なります。

- 再度「WPSモード」を設定、または「APモード」を続けて設定すると“ピッピッ”と音が鳴り、操作を受け付けないことがあります。
- 詳しくは各エアコンの取扱説明書をご確認ください。

■エアコンがWPSモードになっているか、室内機で確認する

- ④ 室内機のランプが約5秒間隔で2回点滅しながら“ピッ、ピッ”と音が2回鳴ることを確認してください。

- WPS接続が可能な状態です。
- ランプは以下の状態を繰り返します。

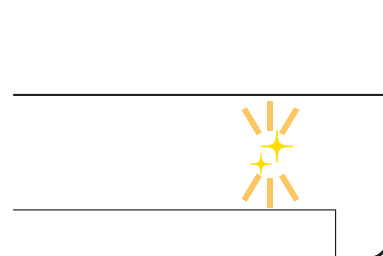

室内機のランプ表示例

※ランプはエアコンにより異なります。

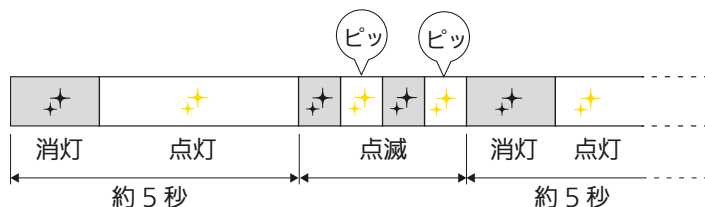

- この状態は2分で終了します

4 接続モードになったことを確認できたら「接続する」をタップする

接続モードになったことが確認できたら「接続する」ボタンをタップしてください



5

画面に表示されている作業を行い、「次へ」をタップする

- 画面に表示されている作業の詳細は、以下を確認してください。



ルーターをWPSモードにする

■ルーターを操作し、ルーターをWPSモードにする

1 エアコンをWPSモードにしてから2分以内に、ご使用のルーターの「WPS」ボタンを数秒間(ルーターにより異なります)押して、しばらく待ちます。

- 「WPS」の名称は「AOSS™」や「らくらく無線スタート®」などの場合があります。詳しくはルーターの取扱説明書などをご確認ください。
- 「WPS」ボタンを押す時間は、ルーターの仕様により異なります。詳しくは各機器の取扱説明書をご確認ください。
- 2分以上経過すると、ルーターの「WPS」ボタンを押しても接続できなくなります。

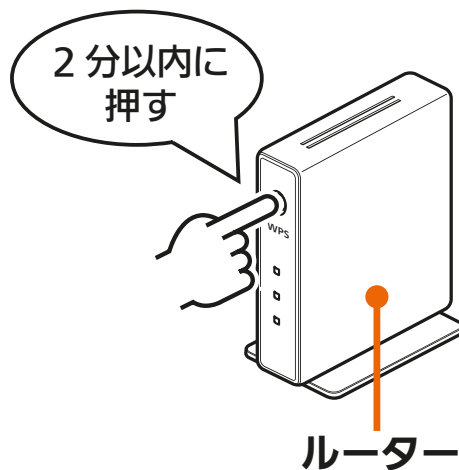

6

画面に表示されている作業を行い、「次へ」をタップする

- 画面に表示されている作業の詳細は、以下を確認してください。

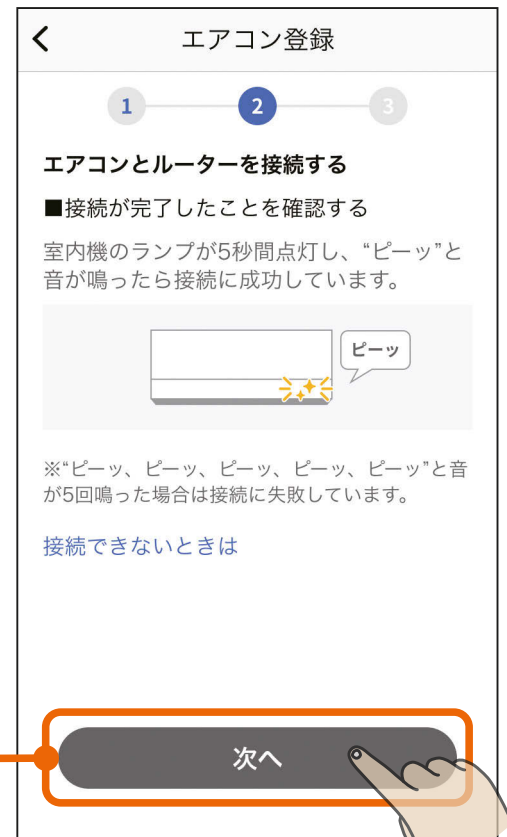

エアコンとルーターの接続が完了したことを確認する

■エアコンとルーターをWPS接続できたか、室内機で確認する

- 1 室内機のランプが5秒間点灯し、“ピーッ”と音が鳴ることを確認します。
 - 接続完了です。サーバーとの初期通信が自動的に始まります。
 - “ピーッ、ピーッ、ピーッ、ピーッ、ピーッ”と音が5回鳴る場合は接続に失敗しています。
- 接続できないときは「接続できないときは」をタップしてください。対処方法を説明した画面が表示されます。

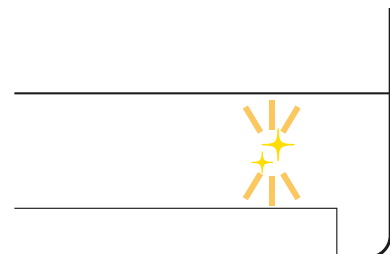

室内機のランプ表示例

※ランプはエアコンにより異なります。

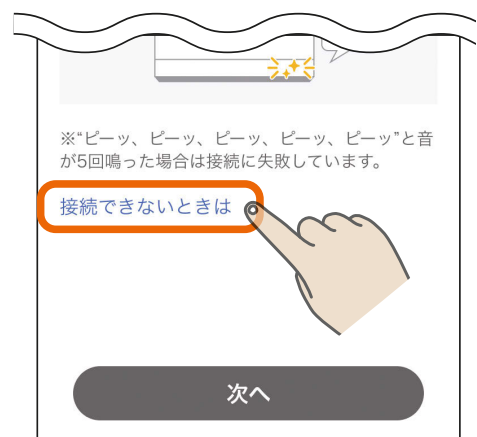

前ページの続き

- 右の対処方法を説明する画面の内容を確認して、再度登録手順を実施してください。「戻る」をタップすることで、接続方法の選択画面に戻ります。👉 31ページ
- 再度登録を実施してもうまく接続できなかった場合は、エアコンの無線設定をリセットしてください。「エアコンの無線設定のリセット方法」をタップすると下のリセット方法を説明する画面が表示されますので、内容を確認して、エアコンの無線設定をリセットしてください。

エアコンの無線設定のリセット方法

■リモコンから無線設定をリセットする

①「温度▼」ボタンを「_0」が表示されるまで5秒以上長押しする

②「温度▲」「温度▼」ボタンで「_2」を選択して、エアコンに向けて「停止」ボタンまたは「切/入」ボタンを押す

リセット後は30秒以上たってからやり直してください。

閉じる

エアコン登録

接続できないときは…

■ルーターのWPSボタンを押すのが遅すぎではありませんか？

リモコンまたはアダプターでWPSの操作をして接続モードになった後、「2分以内」にルーターのボタンを押してWPSで接続できる状態にする必要があります。

■ルーターにある「WPSボタン」の場所や操作方法が間違っていないか確認する

正しいボタンを押して、ルーターがWPSで接続できる状態になったかご確認ください。
ルーターによってはボタン名や位置、LEDの点滅パターンが異なります。

ボタン名の例

- WPS
- AOSS
- 簡単に無線スタート

※AOSSは株式会社バッファローの商標です。
※簡単に無線スタートは、NECプラットフォームズ株式会社の登録商標です。

ルーターによって、WPSボタンを数秒間押し続けて設定する場合や、周波数帯ごとに設定方法が異なる場合があります。2.4GHzでのWPSとなるように設定してください。

※詳細はルーターの取扱説明書をご確認ください。

■アクセスポイントモードでの接続を試す

WPSで接続できないときはアクセスポイントモードでの接続もお試してください。

※ルーターのSSIDや暗号化キー（パスワード）などの情報が必要です。

上記の内容をご確認の上、再度登録手順を実施してください。それでもうまく接続できない場合は、エアコンの無線設定をリセットしてください。

エアコンの無線設定のリセット方法

戻る

前ページの続き

- WPS接続完了後、「次へ」をタップすると位置情報の使用許可を求めるメッセージが表示されます。本アプリでスマートフォンのWi-Fi設定を使用するため、「1度だけ許可」「Appの使用中は許可」あるいは「アプリの使用時のみ」「今回のみ」をタップしてください。「許可しない」をタップすると、次の画面でスマートフォンの接続先情報が表示されません。

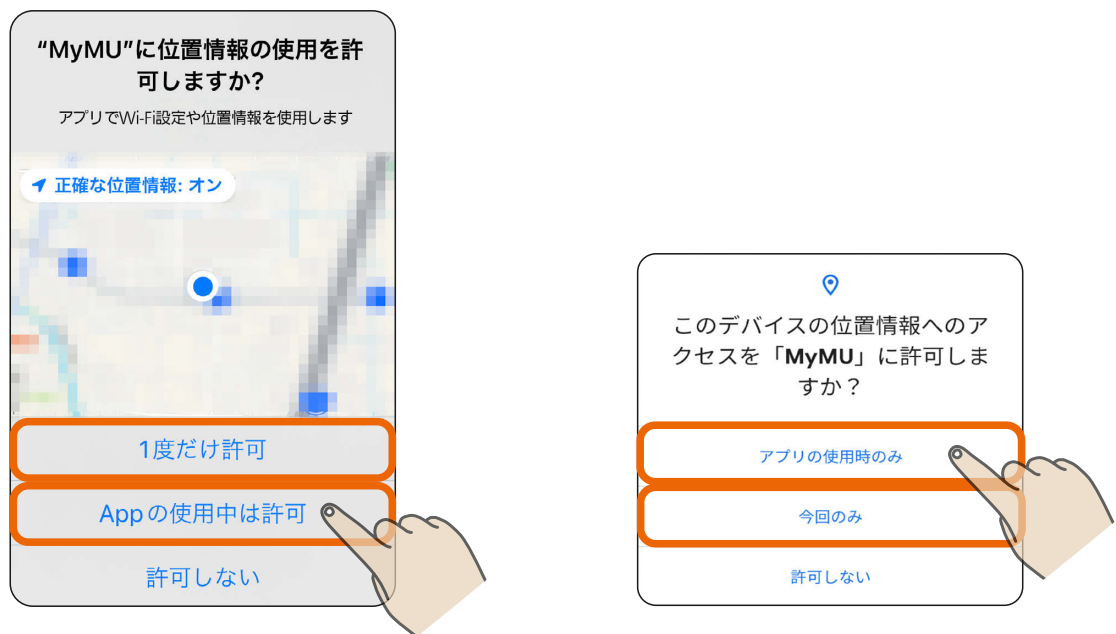

※スマートフォンの機種や OS バージョンにより、画面の内容は異なります。

お知らせ

- オートメーション機能で位置情報を使用する場合は、位置情報の許可を求める画面で「Appの使用中は許可」「アプリの使用時のみ」をタップし、「正確な位置情報」を「オン」にしてください。オートメーション機能については取扱説明書をご確認ください。

7 画面の内容を確認し、「次へ」をタップする

-  にスマートフォンの接続先情報が表示されます。表示されているSSIDがエアコンを接続したルーターのSSIDと一致していることを確認してください。異なる場合は、エアコンを接続したルーターにスマートフォンを接続してください。接続方法はスマートフォンの取扱説明書をご確認ください。



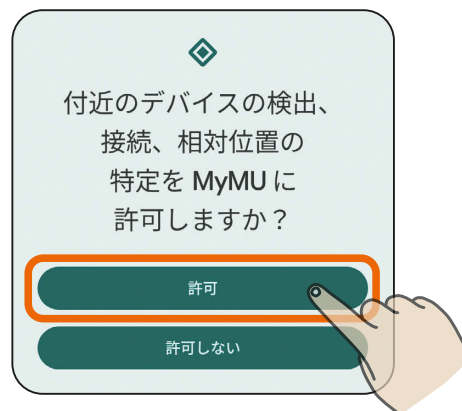

- 「次へ」をタップすると、以下のメッセージが表示されることがあります。その場合は「OK」または「許可」をタップしてください。許可しなかった場合は次の手順 ⑧ で機器が表示されません。「許可しない」をタップした場合は、スマートフォンの設定を変更してください。  524ページ



8

登録するエアコンをタップする

- 複数の機器が表示された場合は、ブザー鳴動ボタンをタップして登録するエアコンからブザー音が鳴ることを確認してください。
- 以下のようにエアコンが表示されない場合は「こんなときは」をご覧ください。 540ページ



ブザー鳴動ボタン

お知らせ

- エアコンが別のユーザーに登録されている場合は、右のメッセージが表示されます。「登録を続ける」をタップすることで、本エアコンの登録が行われ、別のユーザーからはエアコンの登録が削除されます。登録しない場合は「キャンセル」をタップします。

機器の登録確認

本機器は既に別のユーザーに登録されています。別のユーザーと機器を共有をしたい場合は、本機器を登録しているユーザーに家電シェアの招待を依頼してください。このまま登録を進めると、別のユーザーからは本機器の登録が削除されます。登録を続けますか？

キャンセル

登録を続ける

9

登録完了のメッセージが表示されたら、続けて「エアコン初期設定へ」をタップする

機器の登録が完了しました！



登録機器情報

機器名称	エアコン 1
MACアドレス	00:00:00:00:00:00
ID	000000000000

エアコン初期設定へ

10

「宅外操作」のスイッチをタップして  (有効) にし、「次へ」をタップする

- 本アプリでエアコンを操作するためには、宅外操作設定を有効にする必要があります。必ず有効にしてください。

エアコン初期設定

本アプリでエアコンを操作するために、宅外操作を有効に設定します。

宅外操作



有効に設定しました。次へボタンを押してください。

次へ

宅外操作をスキップ

11 エアコンの登録と初期設定が完了しました

- 「アプリを起動する」をタップすると、霧ヶ峰アプリが起動します。アプリの使い方については、霧ヶ峰アプリの取扱説明書をご確認ください。以下のURLで閲覧できます。
https://www.MitsubishiElectric.co.jp/home/kirigamine/function/remote/racmymu_ib.html
- エモコアイ搭載エアコンの場合は「次へ」が表示されます。「次へ」をタップして手順12に進んでください。

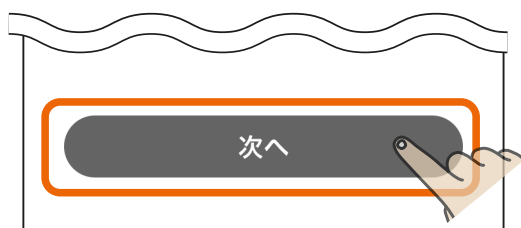

機器登録と初期設定が完了しました！



アプリを起動する

12 エモコアイの登録が完了しました

- 「ホームに戻る」をタップしてホーム画面に移動します。
- エアコン名の初期設定は「エアコン○」(○は数字)です。「リビングのエアコン」などエアコンが設置されている部屋がわかる名称に変更することをお勧めします。機器名称の変更方法については、取扱説明書をご確認ください。

機器の登録が完了しました！



登録したエアコンにはエモコアイが内蔵されています。エモコアイの機器登録も完了しました。

登録機器情報

機器名称

emoco1

ホームに戻る

1 三 ボタンをタップし、メニュー画面の「+機器登録」をタップする

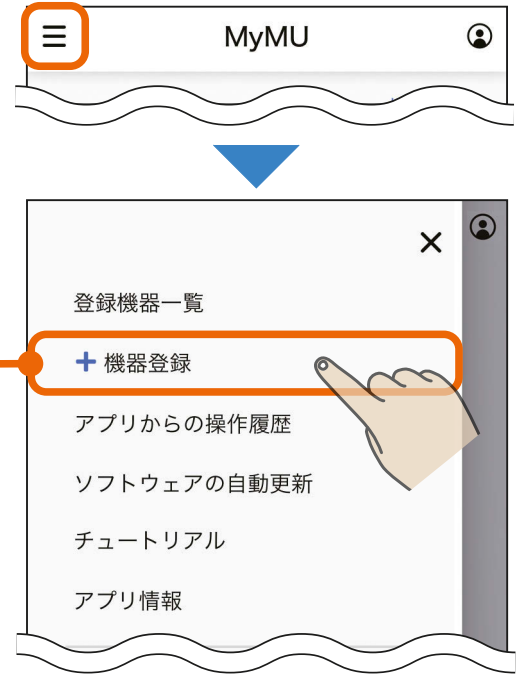

2 「エアコン」をタップする



3

「ルームエアコン」をタップする



4

「90XIF の印字がないタイプ」をタップする



5

『「長押しで無線無効」の文字がある』をタップする



6

「リモコンにメニューボタンがない」をタップする

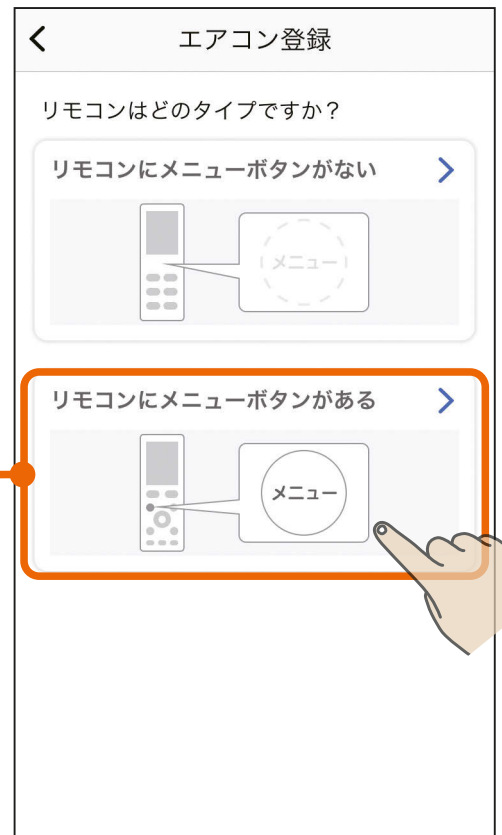

7 エアコンとルーターを接続する方法を選択してタップする

- 選択した接続方法の説明に進んでください。
- エアコンとルーターを接続済みの場合は「機器とルーターを接続済み」をタップしてください。

無線 LAN 内蔵エアコン(☒ボタンあり)を登録する(AP)

👉 61ページ

無線 LAN 内蔵エアコン(☒ボタンあり)を登録する(WPS)

👉 77ページ

機器とルーターを接続済み

すでに機器とルーターを接続済みの場合、ルーターとの接続手順をスキップすることができるため、「無線LAN内蔵エアコン(☒ボタンあり)を登録する(WPS)」の手順👉 84ページから実施することになります。



アクセスポイントモード (AP モード) で接続する場合の手順は以下のとおりです。

1 画面の内容を確認し、「次へ」をタップする



2 画面の内容を確認し、「次へ」をタップする

- 事前に以下の準備・確認をしてください。
 - ・ 接続したいルーターのSSID (2.4GHz)
 - ・ ルーターに接続するための暗号化キー(パスワード)
 - 本アプリでは、ルーターのSSIDに使用できる文字として半角英数字、半角記号、半角スペースに対応しています。半角記号は !#\$%&'()*+,-./:;<=>?@[]^_`{|}~ に対応しています。ダブルクォーテーション (")、カンマ (,)、バックスラッシュ (\)、¥マークには対応していません。
- ※詳しくはルーターの取扱説明書をご確認ください。

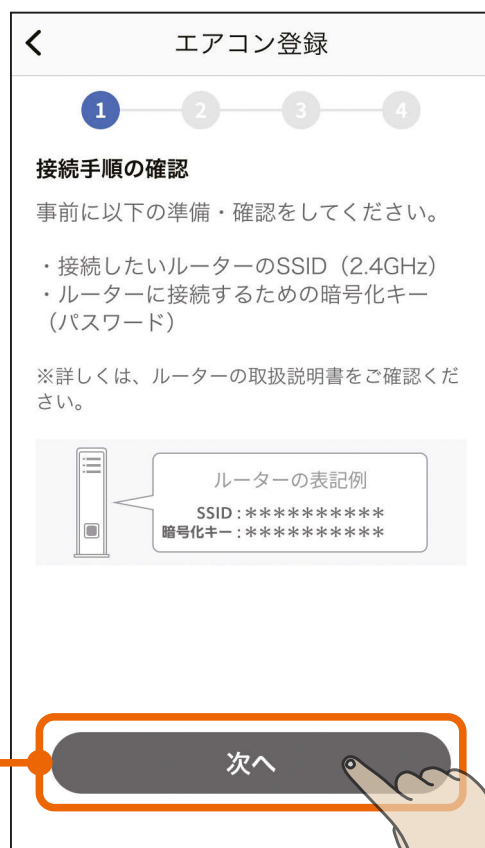

3

画面の内容を確認し、「次へ」
をタップする

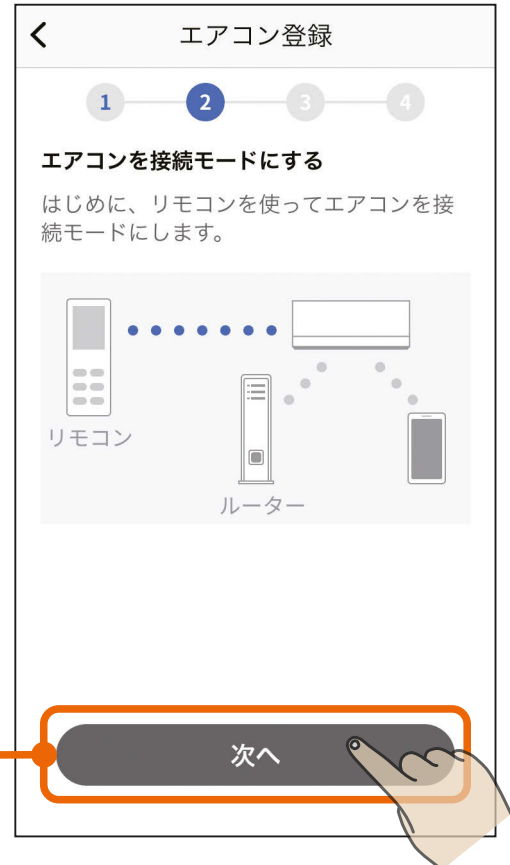

4 画面に表示されている作業を行う

- 画面に表示されている作業の詳細は、次ページの「エアコンをアクセスポイントモード (APモード) にする」を参照してください。

← エアコン登録

1 — 2 — 3 — 4

エアコンを接続モードにする

■リモコンを使ってエアコンを接続モードにする

① 「停止」 ボタンで運転を停止する

② 「メニュー」 ボタンを押す

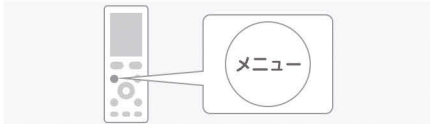

③ 「設定」 を選択する

④ 「無線機能」 を選択する

⑤ 「入/切設定」 を選択する

⑥ 「入」 を選択して、エアコンに向けて「決定」 ボタンを押す



⑦ 「ルーター接続」 を選択する

⑧ 「スマートフォンで接続」 を選択して、エアコンに向けて「決定」 ボタンを押す

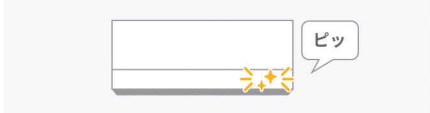

■接続モードになったことを確認する

約5秒間隔で、エアコンのランプが1回点滅し、「ビッ」と音が鳴ります。

※この状態は10分で終了します。
10分以上経過した場合は①からやり直してください。

接続モードになったことが確認できたら「次へ」ボタンをタップしてください

次へ

次ページに続く

前ページの続き

エアコンをアクセスポイントモード(APモード)にする

■エアコンをアクセスポイントモード(APモード)に設定する

- ① リモコンの「停止」ボタンを押して運転を停止します。
- ② 「メニュー」ボタンを押します。
- ③ 「設定」を選択します。
- ④ 「無線機能」を選択します。
- ⑤ 「入/切設定」を選択します。
- ⑥ 「入」を選択し、エアコンに向けて「決定」ボタンを押します。
- ⑦ 「ルーター接続」を選択します。
- ⑧ 「スマートフォンで接続」を選択して、エアコンに向けて「決定」ボタンを押します。
 - 接続を中断したいときは「キャンセル」を選択してください。
 - 「スマートフォンで接続」を選択したあとに「ボタンで接続」を続けて選択すると“ピピピッ”と音が鳴り、操作を受け付けません。
 - 詳しくは各エアコンの取扱説明書をご確認ください。

■アクセスポイントモードに設定されているか、室内機で確認する

- ⑨ 室内機のランプが約5秒間隔で1回点滅しながら“ピッ”と音が鳴ることを確認してください。
 - ランプは以下の状態を繰り返します。

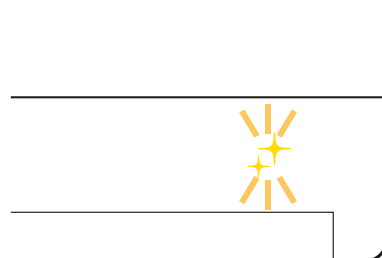
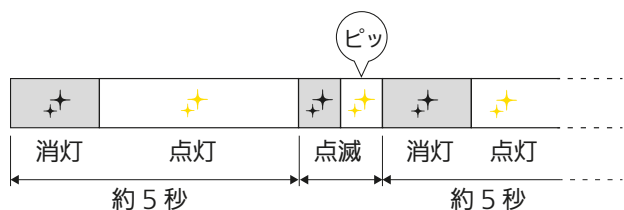

室内機のランプ表示例

※ランプはエアコンにより異なります。

- この状態は10分で終了します。10分以上経過した場合は①からやり直してください。

5 接続モードになったことを確認できたら「接続する」をタップする

接続モードになったことが確認できたら「接続する」ボタンをタップしてください

接続する

6

画面の内容を確認し、「次へ」をタップする

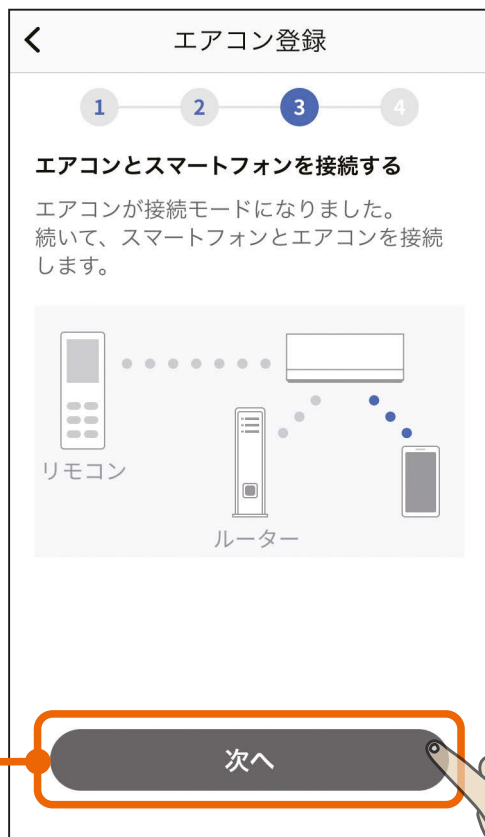

7

画面の内容を確認し、「次へ」をタップする

- 画面に表示されている作業の詳細は、次ページの「情報シールを確認する」を参照してください。

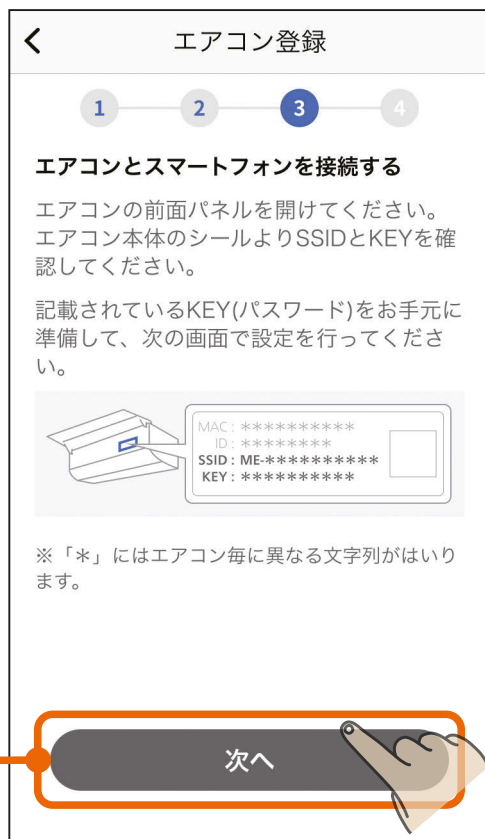

次ページに続く

前ページの続き

情報シールを確認する

情報シールを確認します。情報シールの位置は、エアコンの取扱説明書をご確認ください。

<確認方法>

エアコンの前面パネルを開けて、無線LAN モジュールに貼られている情報シールを確認してください。確認は**安定した台に乗って**行ってください。

注意



禁止

無線LANの設定を確認するときは、不安定な台に乗らない
・転倒などケガの原因になることがあります。

※前面パネルを開けると情報シールが貼付されています。

情報シールの位置は機種により異なりますので、エアコンの取扱説明書で位置を確認してください。

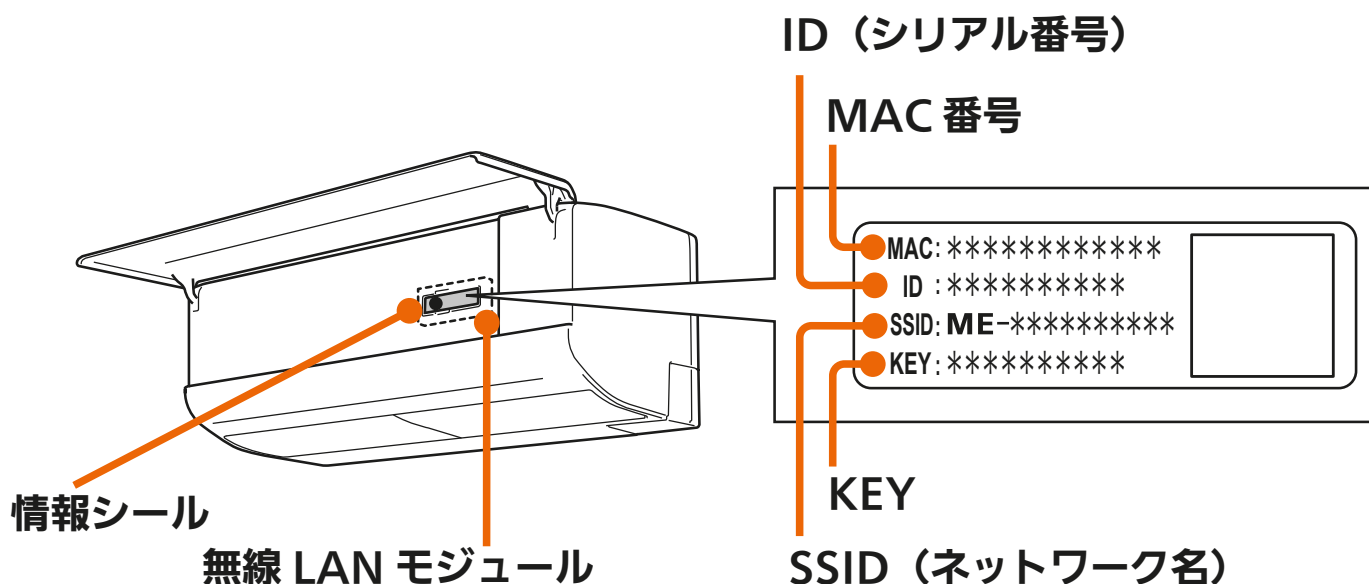

8

「スマートフォンの設定画面へ」をタップし、スマートフォンの設定画面でエアコンとスマートフォンを接続する

- 「スマートフォンの設定画面で行う作業については、次ページの「エアコンとスマートフォンを接続する」を参照してください。

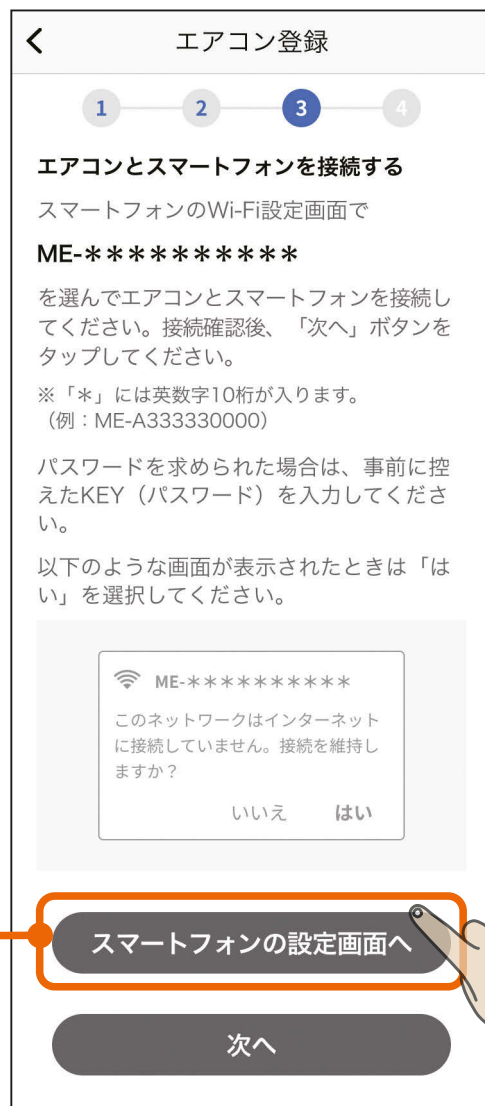

次ページに続く

前ページの続き

エアコンとスマートフォンを接続する

- スマートフォンの「設定」の「Wi-Fi」で、エアコンのSSIDである「ME-*****」(*の部分は10桁の英数字)を選択し、パスワード入力画面でKEY(パスワード)を入力してください。KEY(パスワード)は情報シールに記載されています。

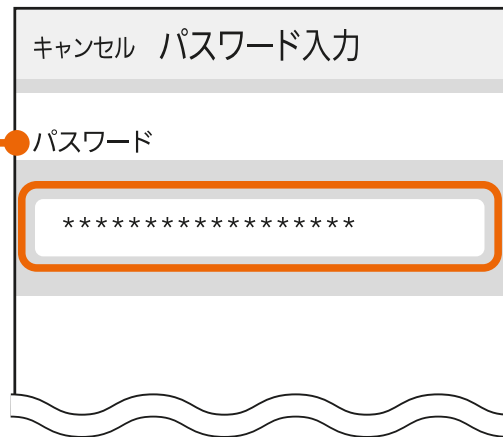

※スマートフォンの機種や OS バージョンにより、画面の内容は異なります。

- iOS搭載のスマートフォンでは左下の画面が表示されます。「<設定」をタップしてスマートフォンの「設定」画面に進み、「Wi-Fi」をタップして上の「Wi-Fi」画面に進んでください。



前ページの続き

MyMU アプリの画面に戻って「次へ」をタップする

- エアコンとスマートフォンが接続できていることを確認してから、「次へ」ボタンをタップしてください。



- 「次へ」をタップすると位置情報の使用許可を求めるメッセージが表示されます。本アプリでスマートフォンのWi-Fi設定を使用するため、「1度だけ許可」「Appの使用中は許可」あるいは「アプリの使用時のみ」「今回のみ」をタップしてください。「許可しない」をタップすると接続に失敗します。



※スマートフォンの機種や OS バージョンにより、画面の内容は異なります。

お知らせ

- オートメーション機能で位置情報を使用する場合は、位置情報の許可を求める画面で「Appの使用中は許可」「アプリの使用時のみ」をタップし、「正確な位置情報」を「オン」にしてください。オートメーション機能については取扱説明書をご確認ください。

前ページの続き

- 接続に失敗した場合は右のメッセージが表示されます。「閉じる」をタップしてメッセージを閉じ、スマートフォンの設定画面でエアコンとスマートフォンの接続をやり直してください。
「ME-*****」が見つからない場合は、手順4のアクセスポイントモードの設定からやり直してください。  63ページ

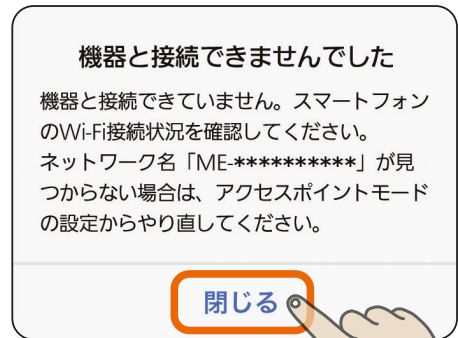

9 画面の内容を確認し、「次へ」をタップする

- ルーターのSSID(2.4GHz)と暗号化キー(パスワード)をお手元に準備してください。次の画面で使用します。

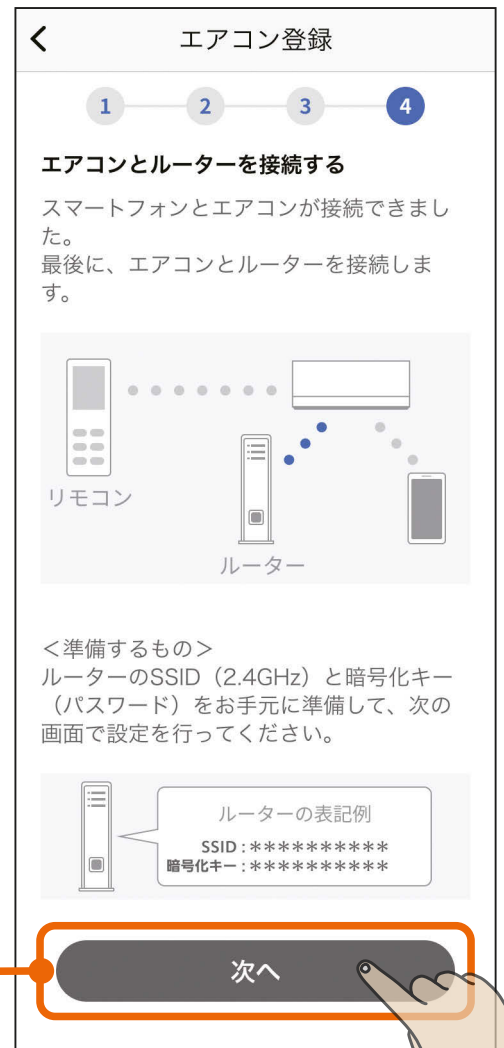

10 「SSID」欄をタップし、表示される SSID 選択画面で接続するルーターの SSID を選択し、「決定」をタップする



「暗号化キー(パスワード)」にルーターの暗号化キーを入力し、「接続する」をタップする

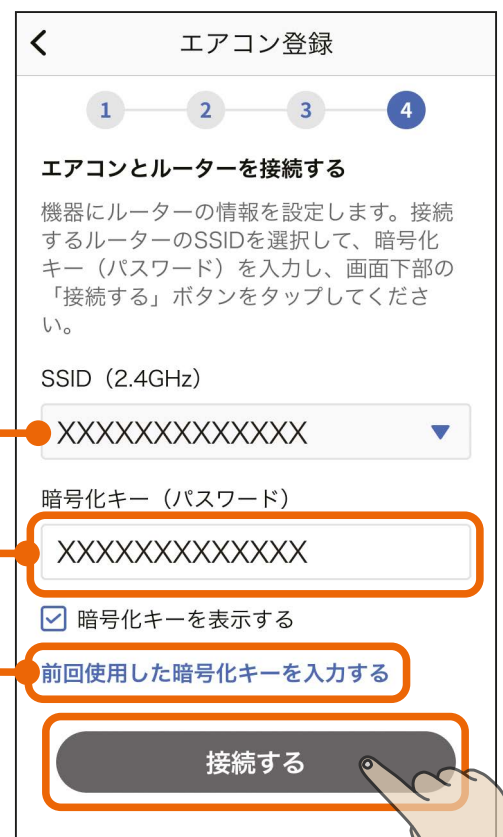
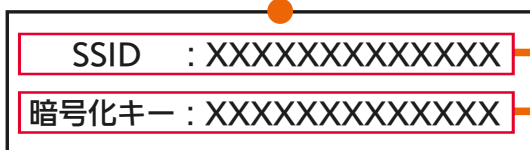
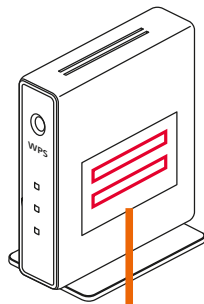



前回使用した暗号化キーを入力する
 タップすると前回使用した暗号化キーを自動で入力できます。

次ページに続く

前ページの続き

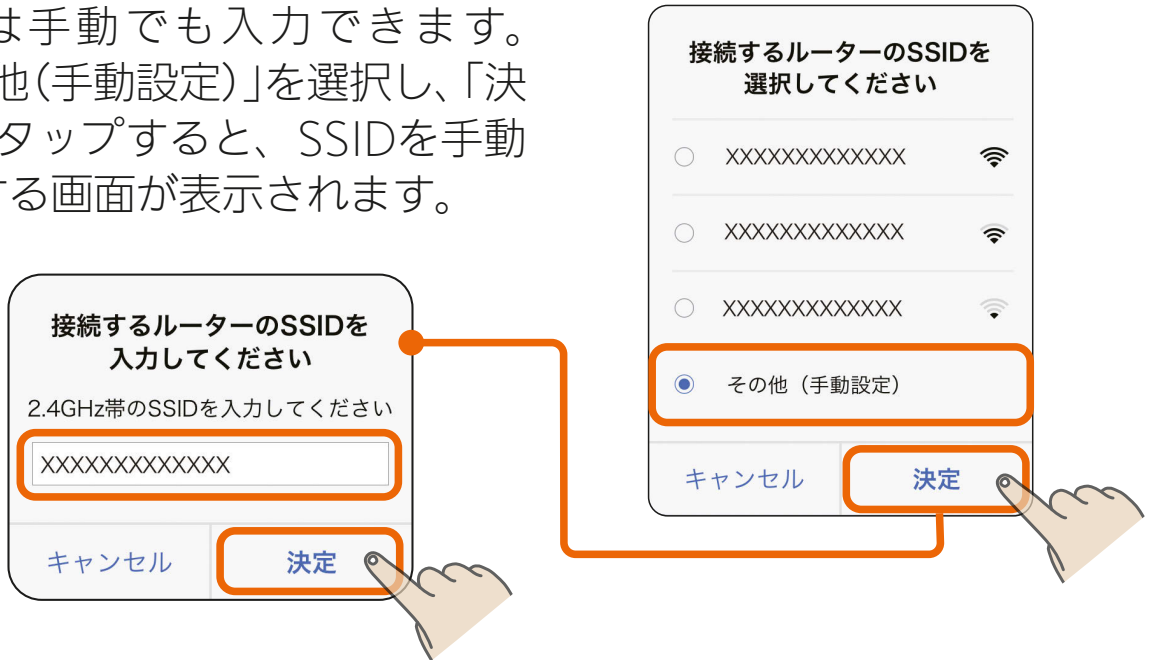
- SSIDは手動でも入力できます。「その他(手動設定)」を選択し、「決定」をタップすると、SSIDを手動入力する画面が表示されます。



- 「接続する」をタップすると、以下のメッセージが表示されることがあります。その場合は「OK」または「許可」をタップしてください。許可しなかった場合は接続に失敗しますので、スマートフォンの設定を変更してください。  524ページ

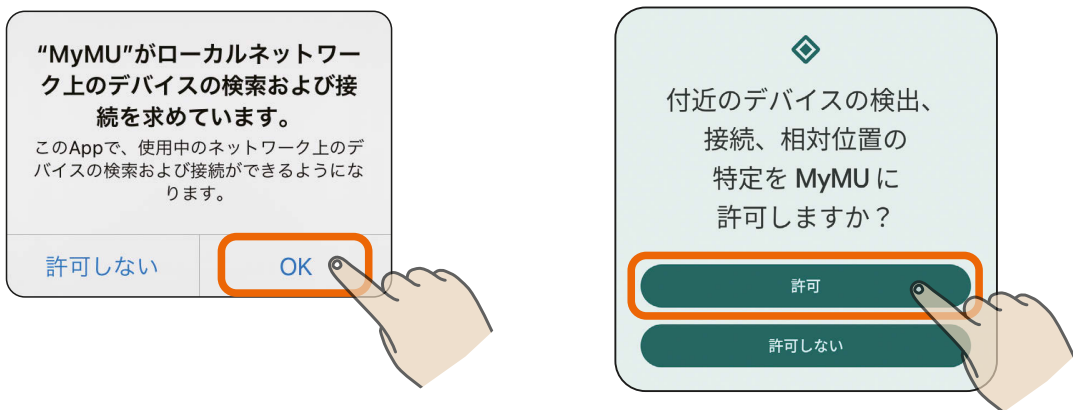

11 エアコンの登録が終わるまで そのまま 2 ~ 3 分程度待つ

- 登録に失敗した場合は登録失敗のメッセージが表示されます。「閉じる」をタップすると対処方法を説明する画面が表示されます。詳しくは次ページをご確認ください。

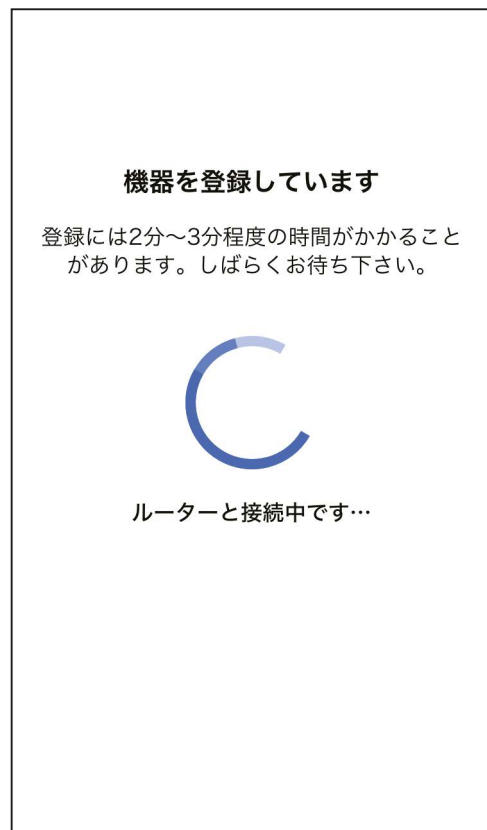
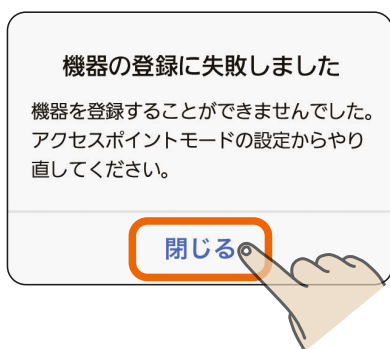

お知らせ

- エアコンが別のユーザーに登録されている場合は、右のメッセージが表示されます。「登録を続ける」をタップすることで、本エアコンの登録が行われ、別のユーザーからはエアコンの登録が削除されます。登録しない場合は「キャンセル」をタップします。

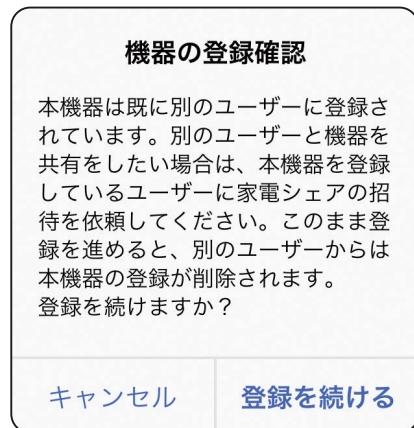

次ページに続く

前ページの続き

- 登録失敗のメッセージの「閉じる」をタップすると右の対処方法を説明する画面が表示されます。内容を確認して、再度登録手順を実施してください。「戻る」をタップすることで、接続方法の選択画面に戻ります。  **60ページ**
- 再度登録を実施してもうまく接続できなかった場合は、エアコンの無線設定をリセットしてください。「エアコンの無線設定のリセット方法」をタップすると下のリセット方法を説明する画面が表示されますので、内容を確認して、エアコンの無線設定をリセットしてください。

エアコン登録

接続できないときは…

■ルーターのSSIDと暗号化キー（パスワード）を確認する

2.4GHz・5GHz それぞれに異なるSSIDと暗号化キー（パスワード）が設定されている場合があります。
2.4GHzの暗号化キー（パスワード）を入力しているかご確認ください。

ルーターの表記例

SSID:*****
暗号化キー:*****

上記の内容をご確認の上、再度登録手順を実施してください。それでもうまく接続できない場合は、エアコンの無線設定をリセットしてください。

エアコンの無線設定のリセット方法

戻る



エアコンの無線設定のリセット方法

■リモコンから無線設定をリセットする

- ①「メニュー」ボタンを押す



- ②「設定」を選択する
- ③「無線機能」を選択する
- ④「無線再起動」を選択する
- ⑤「無線初期化」を選択して、エアコンに向けて「決定」ボタンを押す



リセット後は30秒以上たってからやり直してください。

閉じる

12 登録完了のメッセージが表示されたら、続けて「エアコン初期設定へ」をタップする



13 「宅外操作」のスイッチをタップして  (有効) にし、「次へ」をタップする

- 本アプリでエアコンを操作するためには、宅外操作設定を有効にする必要があります。必ず有効にしてください。



14

エアコンの登録と初期設定が完了しました

- 「アプリを起動する」をタップすると、霧ヶ峰アプリが起動します。アプリの使い方については、霧ヶ峰アプリの取扱説明書をご確認ください。以下のURLで閲覧できます。
https://www.MitsubishiElectric.co.jp/home/kirigamine/function/remote/racmymu_ib.html
- エアコン名の初期設定は「エアコン○」(○は数字)です。「リビングのエアコン」などエアコンが設置されている部屋がわかる名称に変更することをお勧めします。機器名称の変更方法については、取扱説明書をご確認ください。

機器登録と初期設定が完了しました！



アプリを起動する

WPS 機能で接続する場合の手順は以下のとおりです。

1 画面の内容を確認し、「次へ」をタップする



2 画面の内容を確認し、「次へ」をタップする

●事前に以下の準備・確認をしてください。

- ・接続したいルーターの場所
- ・ルーターのWPS実施方法

※ルーターのWPS実施方法は、機器により異なります。詳しくは、ルーターの取扱説明書をご確認ください。

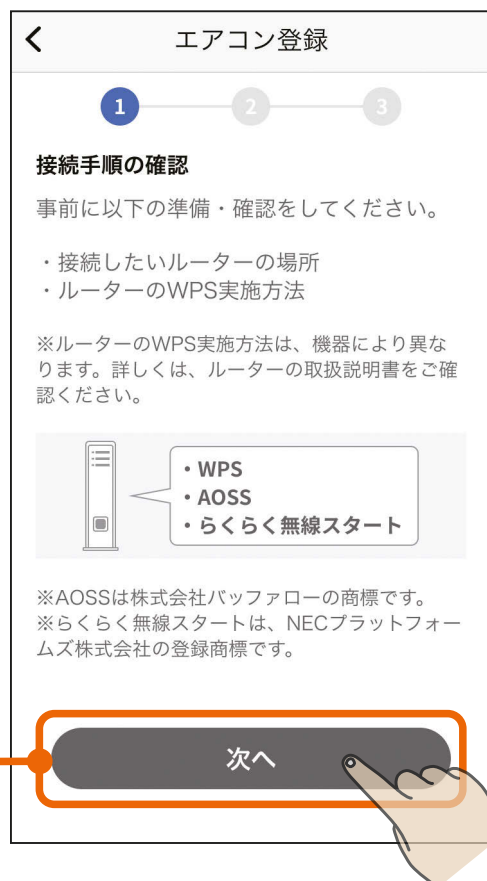

3

画面に表示されている作業を行う

- 画面に表示されている作業の詳細は、次ページの「エアコンをWPSモードにする」を確認してください。

← エアコン登録

1 — 2 — 3

エアコンとルーターを接続する

■リモコンを使ってエアコンを接続モードにする

①「停止」ボタンで運転を停止する

②「メニュー」ボタンを押す

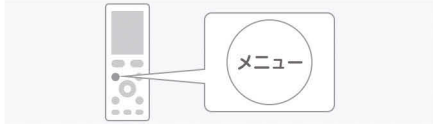

③「設定」を選択する

④「無線機能」を選択する

⑤「入/切設定」を選択する

⑥「入」を選択して、エアコンに向けて「決定」ボタンを押す



⑦「ルーター接続」を選択する

⑧「ボタンで接続」を選択して、エアコンに向けて「決定」ボタンを押す

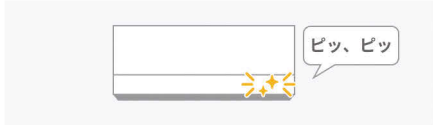

■接続モードになったことを確認する

約5秒間隔で、エアコンのランプが2回点滅し、「ビッ、ビッ」と音が鳴ります。

※この状態は2分で終了します。
2分以上経過した場合は①からやり直してください。

接続モードになったことが確認できたら「次へ」ボタンをタップしてください

次へ

次ページに続く

前ページの続き

エアコンをWPSモードにする

■リモコンを操作し、エアコンをWPSモードにする

- ① リモコンの「停止」ボタンを押して運転を停止します。
- ② 「メニュー」ボタンを押します。
- ③ 「設定」を選択します。
- ④ 「無線機能」を選択します。
- ⑤ 「入/切設定」を選択します。
- ⑥ 「入」を選択し、エアコンに向けて「決定」ボタンを押します。
- ⑦ 「ルーター接続」を選択します。
- ⑧ 「ボタンで接続」を選択して、エアコンに向けて「決定」ボタンを押します。
 - 接続を中断したいときは「キャンセル」を選択してください。
 - 「ボタンで接続」を選択したあとに「スマートフォンで接続」を続けて選択すると“ピピピッ”と音が鳴り、操作を受け付けません。
 - 詳しくは各エアコンの取扱説明書をご確認ください。

■エアコンがWPSモードになっているか、室内機で確認する

- ⑨ 室内機のランプが約5秒間隔で2回点滅しながら“ピッ、ピッ”と音が2回鳴ることを確認してください。
 - WPS接続が可能な状態です。
 - ランプは以下の状態を繰り返します。

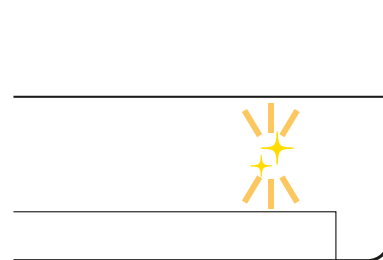
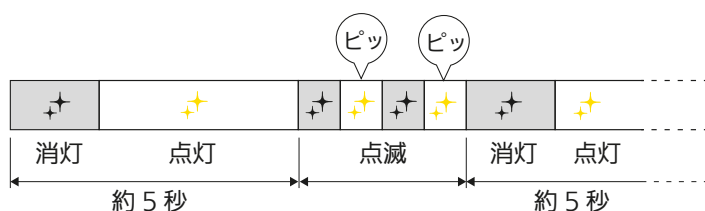

室内機のランプ表示例

※ランプはエアコンにより異なります。

- この状態は2分で終了します

4 接続モードになったことを確認できたら「接続する」をタップする

接続モードになったことが確認できたら「接続する」ボタンをタップしてください

接続する

5

画面に表示されている作業を行い、「次へ」をタップする

- 画面に表示されている作業の詳細は、以下を確認してください。



ルーターをWPSモードにする

■ルーターを操作し、ルーターをWPSモードにする

- 1 エアコンをWPSモードにしてから2分以内に、ご使用のルーターの「WPS」ボタンを数秒間(ルーターにより異なります)押して、しばらく待ちます。
 - 「WPS」の名称は「AOSS」や「らくらく無線スタート」などの場合があります。詳しくはルーターの取扱説明書などをご確認ください。
 - 「WPS」ボタンを押す時間は、ルーターの仕様により異なります。詳しくは各機器の取扱説明書をご確認ください。
 - 2分以上経過すると、ルーターの「WPS」ボタンを押しても接続できなくなります。

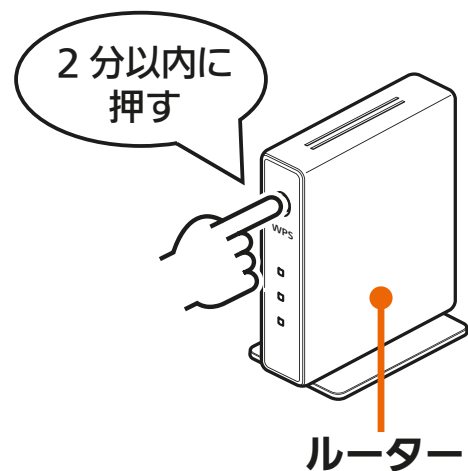

6

画面に表示されている作業を行い、「次へ」をタップする

- 画面に表示されている作業の詳細は、以下を確認してください。

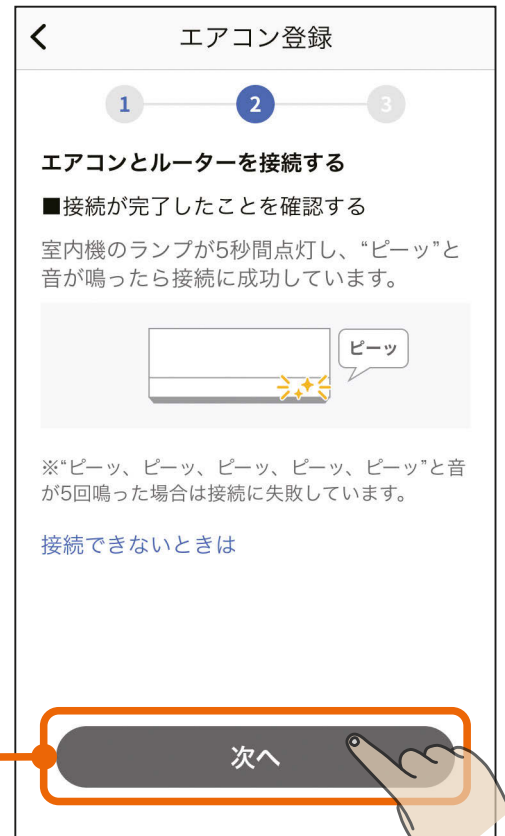

エアコンとルーターの接続が完了したことを確認する

■エアコンとルーターをWPS接続できたか、室内機で確認する

- 1 室内機のランプが5秒間点灯し、“ピーッ”と音が鳴ることを確認します。
 - 接続完了です。サーバーとの初期通信が自動的に始まります。
 - “ピーッ、ピーッ、ピーッ、ピーッ、ピーッ”と音が5回鳴る場合は接続に失敗しています。
 - 接続できないときは「接続できないときは」をタップしてください。対処方法を説明した画面が表示されます。

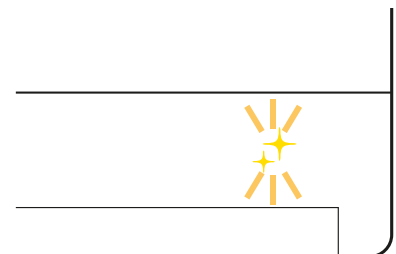

室内機のランプ表示例

※ランプはエアコンにより異なります。

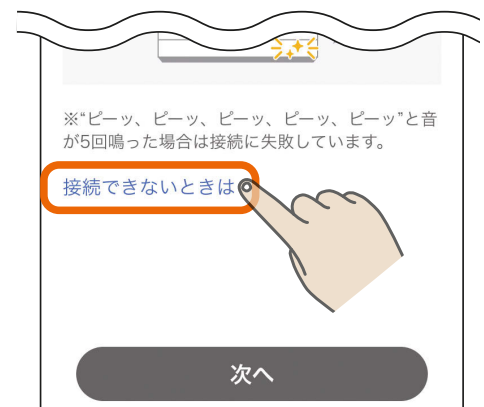

次ページに続く

前ページの続き

- 右の対処方法を説明する画面の内容を確認して、再度登録手順を実施してください。「戻る」をタップすることで、接続方法の選択画面に戻ります。 
- 再度登録を実施してもうまく接続できなかった場合は、エアコンの無線設定をリセットしてください。「エアコンの無線設定のリセット方法」をタップすると下のリセット方法を説明する画面が表示されますので、内容を確認して、エアコンの無線設定をリセットしてください。

エアコンの無線設定のリセット方法

■ リモコンから無線設定をリセットする

- ① 「メニュー」 ボタンを押す

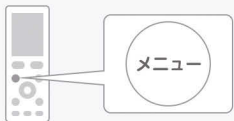

- ② 「設定」 を選択する
- ③ 「無線機能」 を選択する
- ④ 「無線再起動」 を選択する
- ⑤ 「無線初期化」 を選択して、エアコンに向けて「決定」 ボタンを押す



リセット後は30秒以上たってからやり直してください。

閉じる

エアコン登録

接続できないときは…

■ ルーターのWPSボタンを押すのが遅すぎませんか？

リモコンまたはアダプターでWPSの操作をして接続モードになった後、「2分以内」にルーターのボタンを押してWPSで接続できる状態にする必要があります。

■ ルーターにある「WPSボタン」の場所や操作方法が間違っていないか確認する

正しいボタンを押して、ルーターがWPSで接続できる状態になったかご確認ください。ルーターによってはボタン名や位置、LEDの点滅パターンが異なります。

ボタン名の例



※AOSSは株式会社バッファローの商標です。
※らくらく無線スタートは、NECプラットフォームズ株式会社の登録商標です。

ルーターによって、WPSボタンを数秒間押し続けて設定する場合や、周波数帯ごとに設定方法が異なる場合があります。2.4GHzでのWPSとなるように設定してください。

※詳細はルーターの取扱説明書をご確認ください。

■ アクセスポイントモードでの接続を試す

WPSで接続できないときはアクセスポイントモードでの接続もお試しください。

※ルーターのSSIDや暗号化キー（パスワード）などの情報が必要です。

上記の内容をご確認の上、再度登録手順を実施してください。それでもうまく接続できない場合は、エアコンの無線設定をリセットしてください。

エアコンの無線設定のリセット方法

戻る



7 画面の内容を確認し、「次へ」をタップする

-  にスマートフォンの接続先情報が表示されます。表示されているSSIDがエアコンを接続したルーターのSSIDと一致していることを確認してください。異なる場合は、エアコンを接続したルーターにスマートフォンを接続してください。接続方法はスマートフォンの取扱説明書をご確認ください。

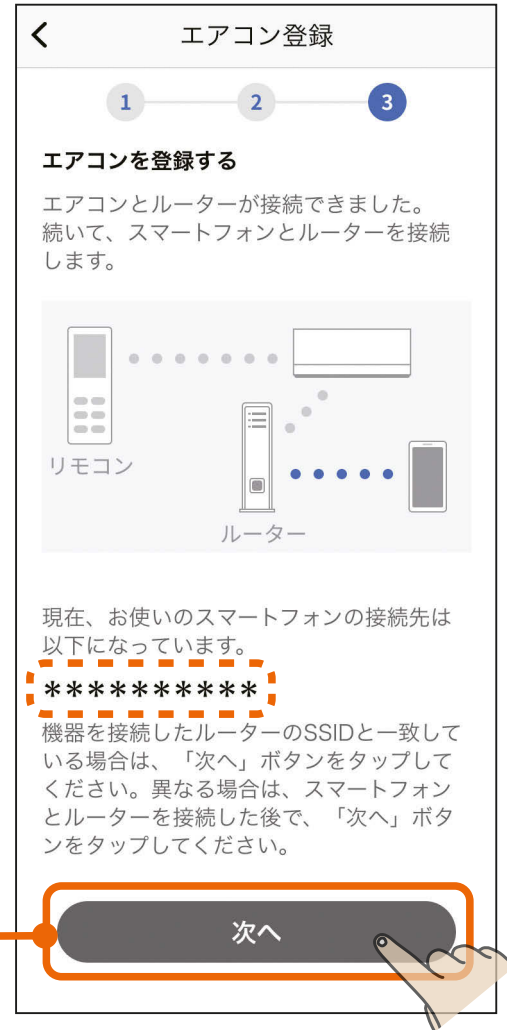

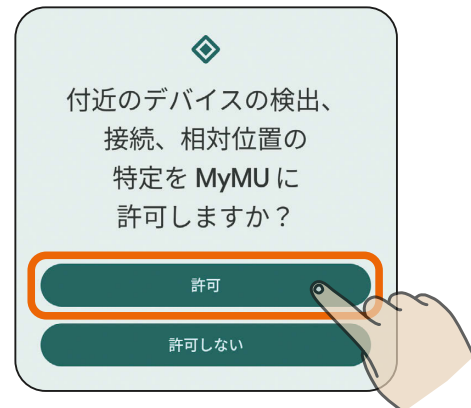

- 「次へ」をタップすると、以下のメッセージが表示されることがあります。その場合は「OK」または「許可」をタップしてください。許可しなかった場合は次の手順 ⑧ で機器が表示されません。「許可しない」をタップした場合は、スマートフォンの設定を変更してください。  524ページ



8

登録するエアコンをタップする

- 複数の機器が表示された場合は、ブザー鳴動ボタンをタップして登録するエアコンからブザー音が鳴ることを確認してください。
- 以下のようにエアコンが表示されない場合は「こんなときは」をご覧ください。 540ページ

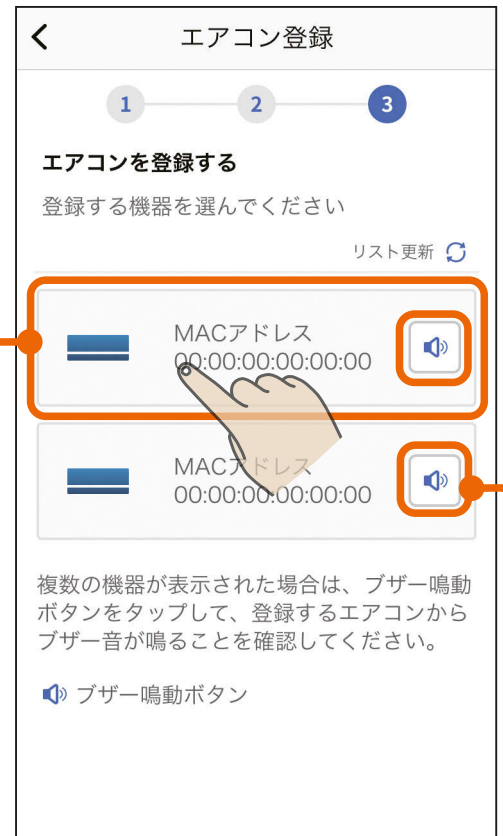

ブザー鳴動ボタン

お知らせ

- エアコンが別のユーザーに登録されている場合は、右のメッセージが表示されます。「登録を続ける」をタップすることで、本エアコンの登録が行われ、別のユーザーからはエアコンの登録が削除されます。登録しない場合は「キャンセル」をタップします。

機器の登録確認

本機器は既に別のユーザーに登録されています。別のユーザーと機器を共有をしたい場合は、本機器を登録しているユーザーに家電シェアの招待を依頼してください。このまま登録を進めると、別のユーザーからは本機器の登録が削除されます。登録を続けますか？

キャンセル

登録を続ける

9

登録完了のメッセージが表示されたら、続けて「エアコン初期設定へ」をタップする



10

「宅外操作」のスイッチをタップして  (有効) にし、「次へ」をタップする

- 本アプリでエアコンを操作するためには、宅外操作設定を有効にする必要があります。必ず有効にしてください。



11

エアコンの登録と初期設定が完了しました

- 「アプリを起動する」をタップすると、霧ヶ峰アプリが起動します。アプリの使い方については、霧ヶ峰アプリの取扱説明書をご確認ください。以下のURLで閲覧できます。
https://www.MitsubishiElectric.co.jp/home/kirigamine/function/remote/racmymu_ib.html
- エアコン名の初期設定は「エアコン〇」(〇は数字)です。「リビングのエアコン」などエアコンが設置されている部屋がわかる名称に変更することをお勧めします。機器名称の変更方法については、取扱説明書をご確認ください。

機器登録と初期設定が完了しました！



アプリを起動する

- 1 三 ボタンをタップし、メニュー画面の「+機器登録」をタップする

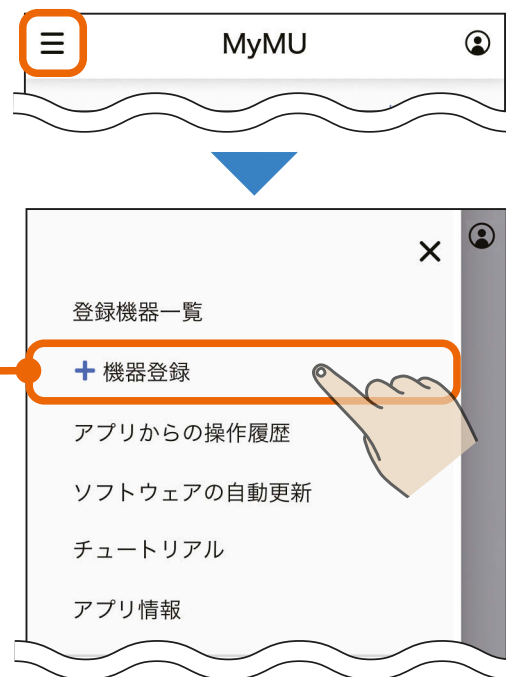

- 2 「エアコン」をタップする



3 「ルームエアコン」をタップする



4 「90XIFの印字がないタイプ」をタップする



5

『「長押しで無線無効」の文字がない』をタップする



6

「正面にボタンがない」をタップする



7 「次へ」をタップする

- 「次へ」をタップすると、以下のメッセージが表示されることがあります。その場合は「許可」をタップしてください。許可しなかった場合は、次の手順に進むことができませんので、スマートフォンの設定を変更してください。

526ページ



- 「次へ」をタップすると、以下のメッセージが表示されることがあります。その場合は「設定」または「許可」をタップしてBluetooth設定をオンにしてください。オンにしなかった場合は、次の手順に進むことができませんので、スマートフォンの設定を変更してください。

532ページ

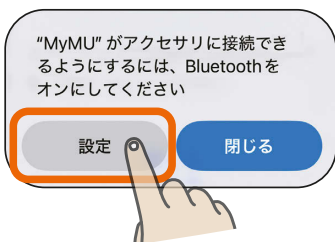

※スマートフォンの機種や OS バージョンにより、画面の内容は異なります。

8

画面の内容を確認し、「次へ」
をタップする

- 事前に以下の準備・確認をしてください。
 - ・ 接続したいルーターのSSID (2.4GHz)
 - ・ ルーターに接続するための暗号化キー(パスワード)
 - 本アプリでは、ルーターのSSIDに使用できる文字として半角英数字、半角記号、半角スペースに対応しています。
- ※詳しくはルーターの取扱説明書をご確認ください。



9 「QRコード[®]を読み取る」をタップし、スマートフォンのカメラで無線 LAN アダプターに貼られているシールの QR コードを読み取る

- QRコードを読み取ってペアリングを実施すると以下のメッセージが表示されることがあります。その場合は「ペアリング」または「ペア設定する」をタップしてください。「キャンセル」をタップすると接続に失敗します。

※スマートフォンの機種や OS バージョンにより、画面の内容は異なります。



「連絡先と通話履歴のアクセスも許可」の設定は不要です。

- 以下のメッセージが表示された場合は「こんなメッセージが表示されたら」をご確認ください。  522ページ

機器と接続できませんでした

機器を認識することができませんでした。機器の電源が入っているか等、接続環境を確認してください。それでもうまくいかない場合は、スマートフォンの設定で Bluetooth[®]設定を一度OFFにして数秒後に再度ONにしてからやり直してください。

[閉じる](#)

機器と接続できませんでした

機器とスマートフォンを接続することができませんでした。スマートフォンの Bluetooth[®]設定に保存されているデバイス情報から「L/A_MitsubishiAdp」の情報を全て削除してから再度やり直してください。(LA02-11)

[閉じる](#)

前ページの続き

- ペアリングを実施した後、機器とスマートフォンが離れている場合は右のような画面が表示されます。画面の指示に従ってスマートフォンを機器に近づけてください。

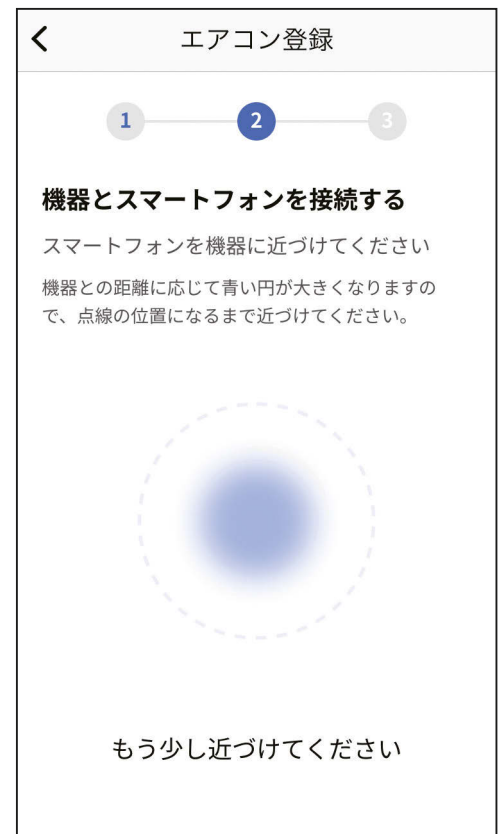

10 「次へ」をタップする



11 「SSID (2.4GHz)」欄をタップし、表示される SSID 選択画面で接続するルーターの SSID を選択し、「決定」をタップする



リスト更新
SSID リストを更新します。接続するルーターの SSID が表示されないときなどにタップします。

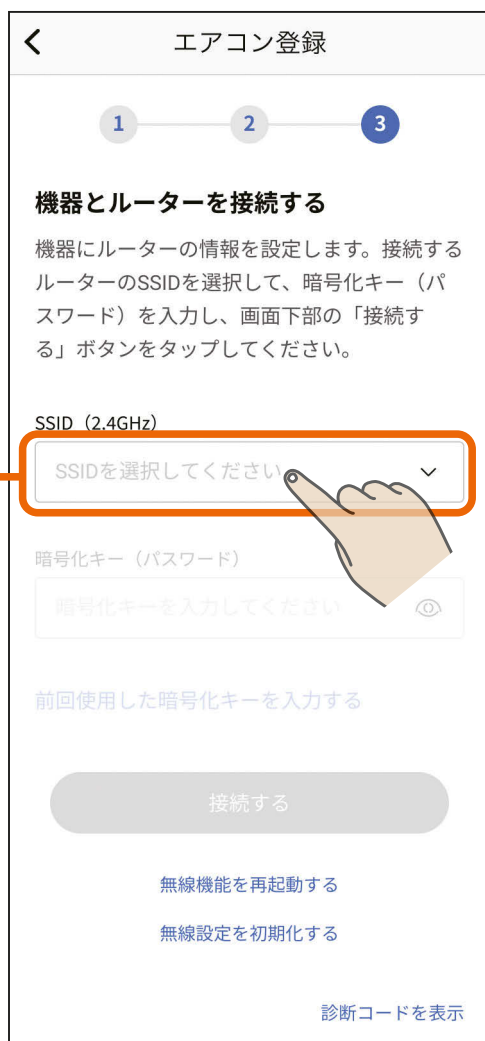

12

「暗号化キー(パスワード)」にルーターの暗号化キーを入力し、「接続する」をタップする

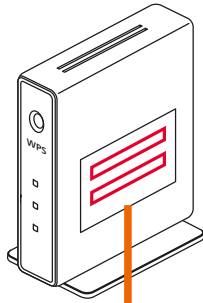

SSID : XXXXXXXXXXXXXXXX
暗号化キー : XXXXXXXXXXXXXXXX

パスワード表示の切り替え
目のマーク  をタップするとパスワードの表示/非表示が切り替わります。

前回使用した暗号化キーを入力する
タップすると前回使用した暗号化キーを自動で入力できます。

無線機能を再起動する

うまくルーターに接続できない場合などは、無線機能を一度再起動してください。

 516ページ

無線設定を初期化する

再起動してもうまくルーターに接続できない場合などは、無線設定を初期化してください。

 518ページ

診断コードを表示

アダプター情報などが表示されます。



次ページに続く

前ページの続き

- SSIDは手動でも入力できます。「その他(手動設定)」を選択し、「決定」をタップすると、SSIDを手動入力する画面が表示されます。



13

エアコンの登録が終わるまで
そのまま 2 ~ 3 分程度待つ

- ルーター接続に失敗した場合はルーター接続失敗のメッセージが表示されます。「閉じる」をタップすると対処方法を説明する画面が表示されます。詳しくは以下をご確認ください。



- 上記のルーター接続失敗のメッセージの「閉じる」をタップすると右の対処方法を説明する画面が表示されます。内容を確認して、再度登録手順を実施してください。「戻る」をタップすると、手順12の画面に戻りますので、SSIDと暗号化キーの設定が誤っていないか確認してください。  96ページ

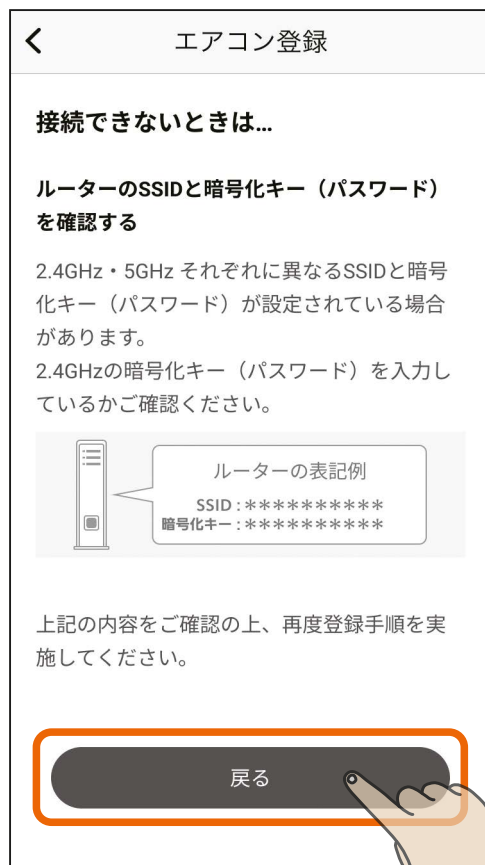
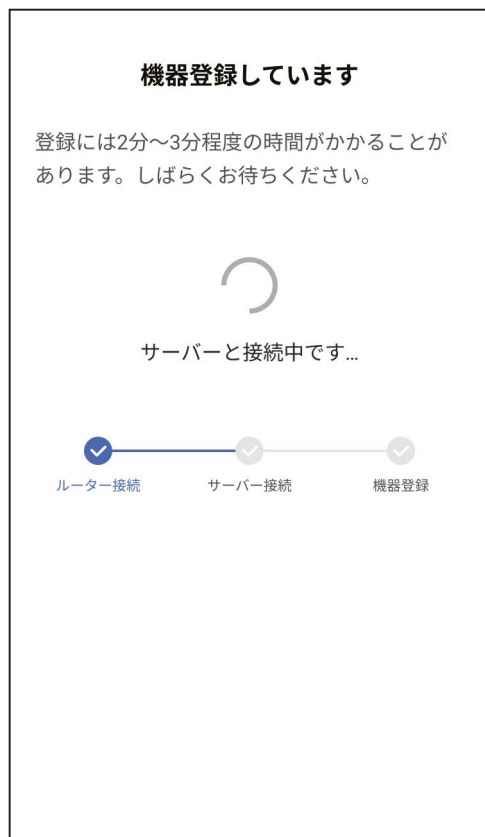

次ページに続く

前ページの続き

- サーバー接続に失敗した場合はサーバー接続失敗のメッセージが表示されます。対処方法については「こんなメッセージが表示されたら」 523ページ をご確認ください。

サーバーの接続に失敗しました

機器をサーバーに接続することができませんでした。アダプターと機器との通信または接続に異常が発生しています。使用を中止して修理を依頼してください。修理窓口については機器の取扱説明書をご確認ください。

閉じる

サーバーの接続に失敗しました

機器をサーバーに接続することができませんでした。ルーターと通信が正常に行われていませんので、ご使用のルーターを再起動して、機器とスマートフォンの接続からやり直してください。

閉じる

サーバーの接続に失敗しました

機器をサーバーに接続することができませんでした。ルーターが正常にインターネットに接続されているかを確認して、機器とスマートフォンの接続からやり直してください。

閉じる

お知らせ

- エアコンが別のユーザーに登録されている場合は、右のメッセージが表示されます。「登録を続ける」をタップすることで、本エアコンの登録が行われ、別のユーザーからはエアコンの登録が削除されます。登録しない場合は「キャンセル」をタップします。

機器の登録確認

本機器は既に別のユーザーに登録されています。別のユーザーと機器を共有をしたい場合は、本機器を登録しているユーザーに家電シェアの招待を依頼してください。このまま登録を進めると、別のユーザーからは本機器の登録が削除されます。登録を続けますか？

キャンセル

登録を続ける

14

エアコンの登録と初期設定が完了しました

- 「アプリを起動する」をタップすると、霧ヶ峰アプリが起動します。アプリの使い方については、霧ヶ峰アプリの取扱説明書をご確認ください。以下のURLで閲覧できます。
https://www.MitsubishiElectric.co.jp/home/kirigamine/function/remote/racmymu_ib.html
- エモコアイ搭載エアコンの場合はエモコアイの登録も同時に完了します。
- エアコン名の初期設定は「エアコン○」(○は数字)です。「リビングのエアコン」などエアコンが設置されている部屋がわかる名称に変更することをお勧めします。機器名称の変更方法については取扱説明書をご確認ください。



1 三 ボタンをタップし、メニュー画面の「+機器登録」をタップする

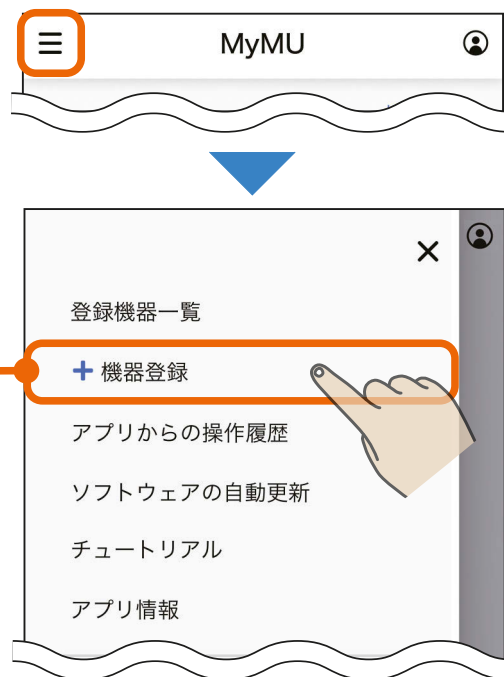

2 「エアコン」をタップする



3 「ルームエアコン」をタップする



4 「90XIF の印字がないタイプ」をタップする



5

『「長押しで無線無効」の文字がない』をタップする



6

「正面にボタンがある」をタップする



7

エアコンとルーターを接続する方法を選択してタップする

- 選択した接続方法の説明に進んでください。
- エアコンとルーターを接続済みの場合は「機器とルーターを接続済み」をタップしてください。

無線 LAN アダプター別売エアコン(ボタンあり)を登録する(AP)

👉 105ページ

無線 LAN アダプター別売エアコン(ボタンあり)を登録する(WPS)

👉 121ページ

機器とルーターを接続済み

すでに機器とルーターを接続済みの場合、ルーターとの接続手順をスキップすることができるため、「無線LANアダプター別売エアコン(ボタンあり)を登録する(WPS)」の手順 **7** **👉 129ページ** から実施することになります。



アクセスポイントモード (AP モード) で接続する場合の手順は以下のとおりです。

1 画面の内容を確認し、「次へ」をタップする



2 画面の内容を確認し、「次へ」をタップする

- 事前に以下の準備・確認をしてください。
 - ・ 接続したいルーターのSSID (2.4GHz)
 - ・ ルーターに接続するための暗号化キー (パスワード)
 - 本アプリでは、ルーターのSSIDに使用できる文字として半角英数字、半角記号、半角スペースに対応しています。半角記号は !#\$%&'()*+,-./:;<=>?@[] ^ _ ` { | } ~ に対応しています。ダブルクォーテーション (")、カンマ (,)、バックスラッシュ (\)、¥マークには対応していません。
- ※詳しくはルーターの取扱説明書をご確認ください。

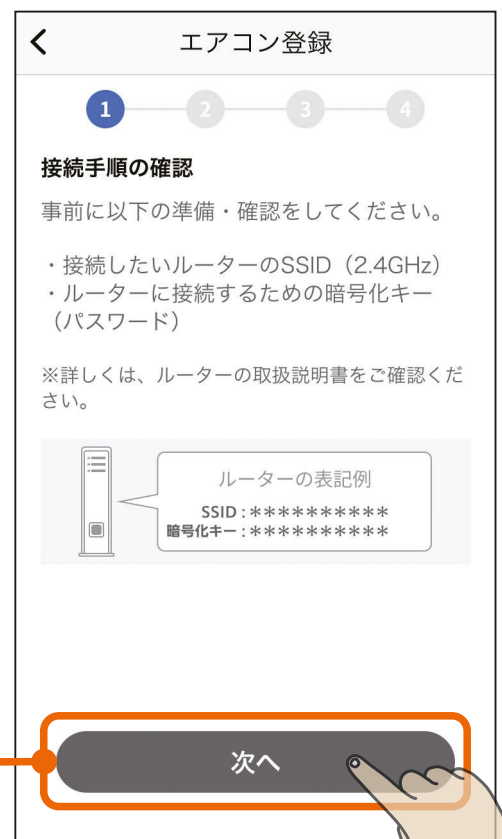

3

画面の内容を確認し、「次へ」
をタップする

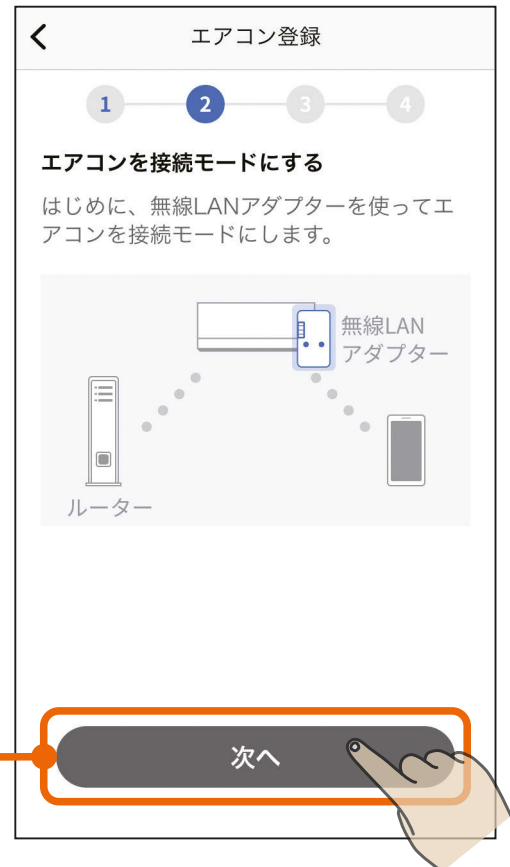

4

画面に表示されている作業を行う

- 画面に表示されている作業の詳細は、次ページの「エアコンをアクセスポイントモード (APモード) にする」を参照してください。

エアコン登録

1 2 3 4

エアコンを接続モードにする

■無線LANアダプターを接続モードにする

①UNITランプ (緑) が5秒間に1回点滅していることを確認する

※この状態にならない場合、エアコンの無線設定をリセットしてください。

エアコンの無線設定のリセット方法

②MODEランプ (オレンジ) が点灯状態になるまで(約7秒間)、「MODE」ボタンを先の細いもので押して離す



無線LANアダプターが再起動され、しばらくすると、MODEランプ (オレンジ) とUNITランプ (緑) が点滅(5秒間隔で1回点滅)を開始します。

■接続モードになったことを確認する

無線LANアダプターのMODEランプ (オレンジ) とUNITランプ (緑) が5秒間隔で1回点滅します。



※この状態は10分で終了します。10分以上経過した場合は①からやり直してください。

接続モードになったことが確認できたら「次へ」ボタンをタップしてください

次へ

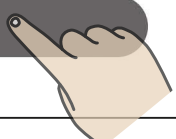

次ページに続く

前ページの続き

エアコンをアクセスポイントモード(APモード)にする

■エアコンをアクセスポイントモード(APモード)に設定する

- 無線LANアダプターのUNITランプが5秒間に1回点滅していることを確認します。

※MAC-900IFの表示例

ERR	NET	MODE	UNIT
■	■	■	
消灯	消灯	消灯	5秒間隔で 1回点滅

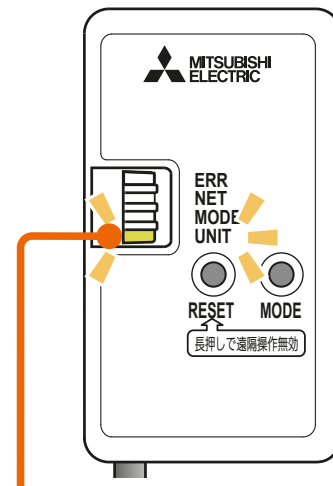

UNITランプ

- この状態にならない場合は、エアコンの無線設定をリセットしてください。「エアコンの無線設定のリセット方法」をタップすると下のリセット方法を説明する画面が表示されますので、内容を確認して、エアコンの無線設定をリセットしてください。

エアコンの無線設定のリセット方法

■無線LANアダプターをリセットする

MODEランプ (オレンジ) とUNITランプ (緑) が点灯状態になるまで (約15秒間)、「RESET」ボタンを先の細いもので押して離す



リセット後は2分以上たってからやり直してください。

閉じる

← エアコン登録

1 — 2 — 3 — 4

エアコンを接続モードにする

■無線LANアダプターを接続モードにする

①UNITランプ (緑) が5秒間に1回点滅していることを確認する

※この状態にならない場合、エアコンの無線設定をリセットしてください。

エアコンの無線設定のリセット方法

②MODEランプ (オレンジ) が点灯状態になるまで(約7秒間)、「MODE」ボタンを先の細いもので押して離す



無線LANアダプターが再起動され、しばらくすると、MODEランプ (オレンジ) とUNITランプ (緑) が点滅(5秒間隔で1回点滅)を開始します。

■接続モードになったことを確認する

無線LANアダプターのMODEランプ (オレ

次ページに続く

前ページの続き

- ② 無線LANアダプターの「MODE」ボタンをMODEランプが点灯状態になるまで(約7秒間)先の細いもので押し離します。

ERR	NET	MODE	UNIT
■	■	■	■
消灯	消灯	点灯	消灯

- 無線LANアダプターが再起動され、しばらくすると、MODEランプとUNITランプが点滅(5秒間隔で1回点滅)を開始します。

※MAC-900IFの表示例

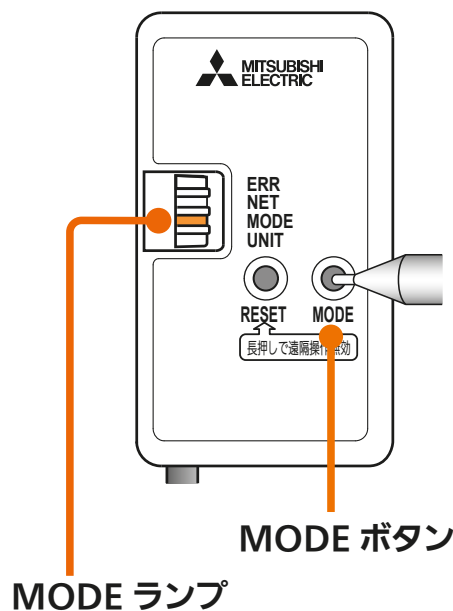

■アクセスポイントモード(APモード)になったことを確認する

- ③ 無線LANアダプターのMODEランプ(オレンジ)とUNITランプ(緑)が5秒間隔で1回点滅します。

ERR	NET	MODE	UNIT
■	■	■	■
消灯	消灯	5秒間隔で1回点滅	5秒間隔で1回点滅

- この状態は10分で終了します。10分以上経過した場合は①からやり直してください。

※MAC-900IFの表示例

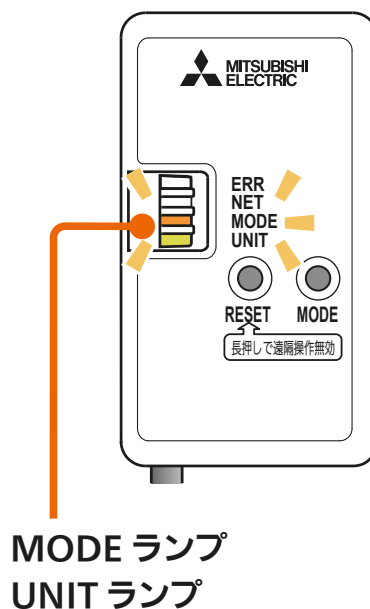

- ⑤ 接続モードになったことを確認できたら「接続する」をタップする

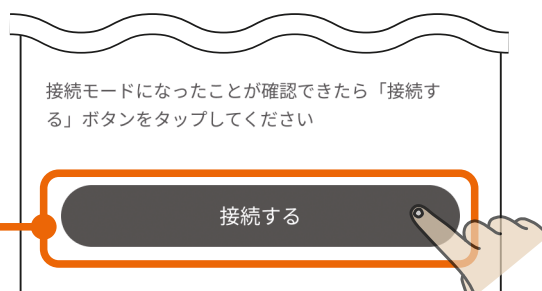

6

画面の内容を確認し、「次へ」をタップする



7

画面の内容を確認し、「次へ」をタップする

- 情報設定シールについては次ページをご確認ください。

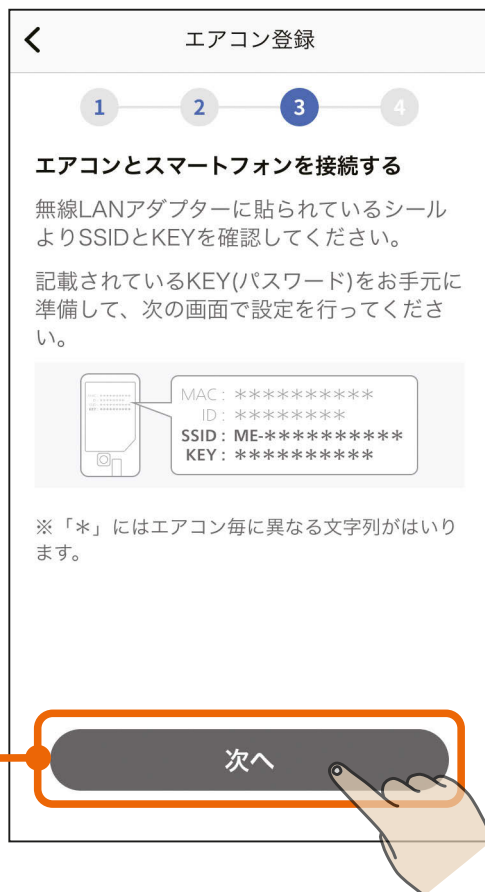

次ページに続く

前ページの続き

設定情報シールを確認する

設定情報シールの位置は、無線 LAN アダプターの取扱説明書をご確認ください。

無線LAN アダプターを取り付けた際に施工業者またはお客さまが取扱説明書に記載した情報や、貼り付けた設定情報シールで確認してください。また、設定情報シールは無線LANアダプターにも貼り付けられています。確認する場合は、安定した台に乗って行ってください。



⚠ 注意



禁止

無線LANの設定を確認するときは、不安定な台に乗らない
・転倒などケガの原因になることがあります。

8

「スマートフォンの設定画面へ」をタップしてスマートフォンの設定画面で設定を行う

- スマートフォンの設定画面で行う作業については、次ページの「エアコンとスマートフォンを接続する」を参照してください。

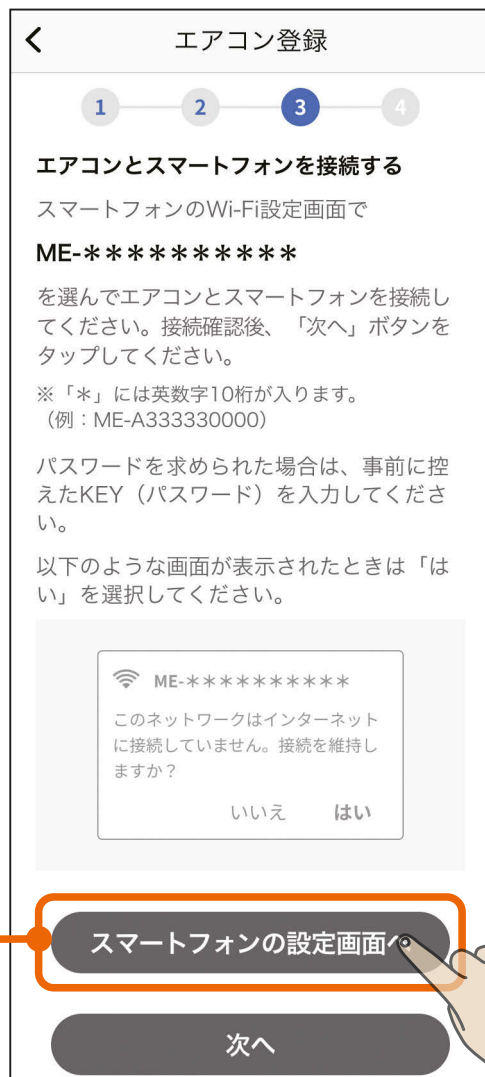

前ページの続き

エアコンとスマートフォンを接続する

- スマートフォンの「設定」の「Wi-Fi」で、エアコンのSSIDである「ME-*****」(*の部分は10桁の英数字)を選択し、パスワード入力画面でKEY(パスワード)を入力してください。KEY(パスワード)は情報シールに記載されています。

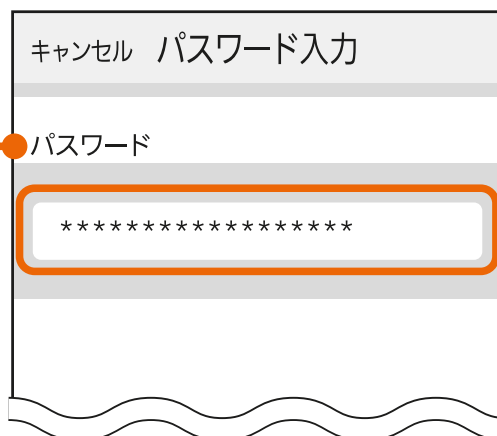

※スマートフォンの機種や OS バージョンにより、画面の内容は異なります。

- iOS搭載のスマートフォンでは左下の画面が表示されます。「<設定」をタップしてスマートフォンの「設定」画面に進み、「Wi-Fi」をタップして上の「Wi-Fi」画面に進んでください。



前ページの続き

MyMU アプリの画面に戻って
「次へ」をタップする

- エアコンとスマートフォンが接続できていることを確認してから、「次へ」ボタンをタップしてください。



- 「次へ」をタップすると位置情報の使用許可を求めるメッセージが表示されます。本アプリでスマートフォンのWi-Fi設定を使用するため、「1度だけ許可」「Appの使用中は許可」あるいは「アプリの使用時のみ」「今回のみ」をタップしてください。「許可しない」をタップすると接続に失敗します。



※スマートフォンの機種や OS バージョンにより、画面の内容は異なります。

お知らせ

- オートメーション機能で位置情報を使用する場合は、位置情報の許可を求める画面で「Appの使用中は許可」「アプリの使用時のみ」をタップし、「正確な位置情報」を「オン」にしてください。オートメーション機能については取扱説明書をご確認ください。

前ページの続き

- 接続に失敗した場合は右のメッセージが表示されます。「閉じる」をタップしてメッセージを閉じ、スマートフォンの設定画面でエアコンとスマートフォンの接続をやり直してください。
「ME-*****」が見つからない場合は、手順④のアクセスポイントモードの設定からやり直してください。  107ページ

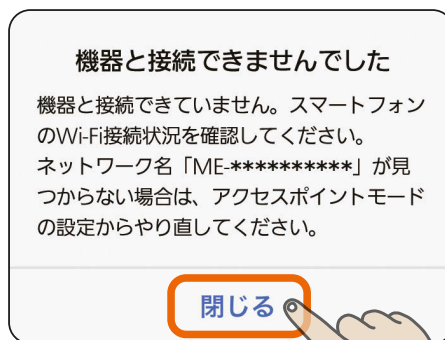

9 画面の内容を確認し、「次へ」をタップする

- ルーターのSSID(2.4GHz)と暗号化キー(パスワード)をお手元に準備してください。次の画面で使用します。

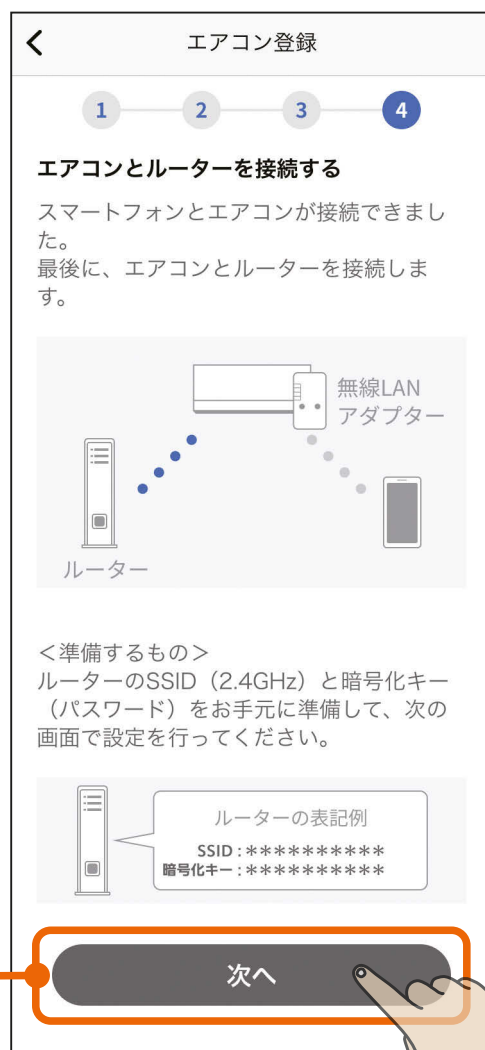

10 「SSID」欄をタップし、表示される SSID 選択画面で接続するルーターの SSID を選択し、「決定」をタップする



「暗号化キー(パスワード)」にルーターの暗号化キーを入力し、「接続する」をタップする

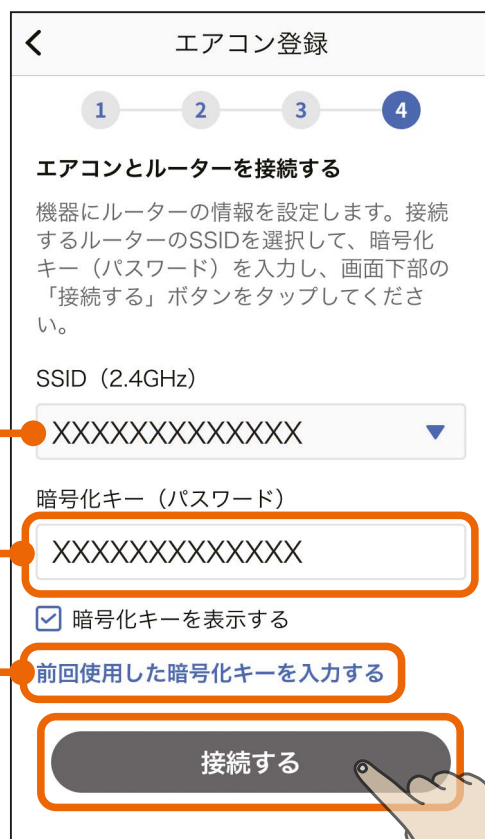
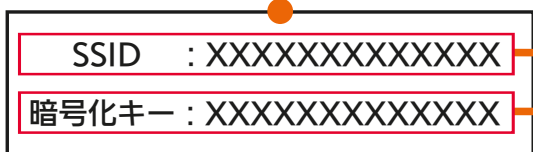
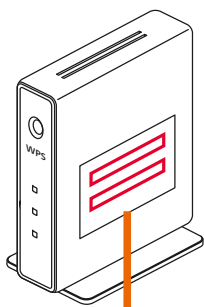



前回使用した暗号化キーを入力する
 タップすると前回使用した暗号化キーを自動で入力できます。

次ページに続く

前ページの続き

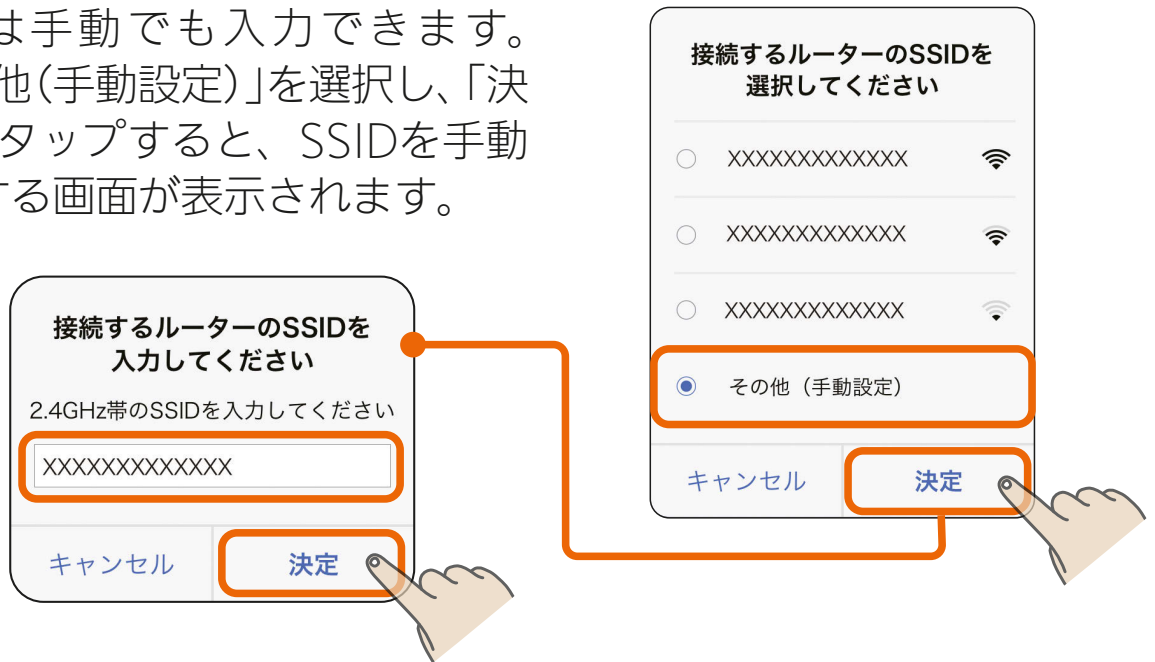
- SSIDは手動でも入力できます。「その他(手動設定)」を選択し、「決定」をタップすると、SSIDを手動入力する画面が表示されます。



- 「接続する」をタップすると、以下のメッセージが表示されることがあります。その場合は「OK」または「許可」をタップしてください。許可しなかった場合は接続に失敗しますので、スマートフォンの設定を変更してください。  524ページ

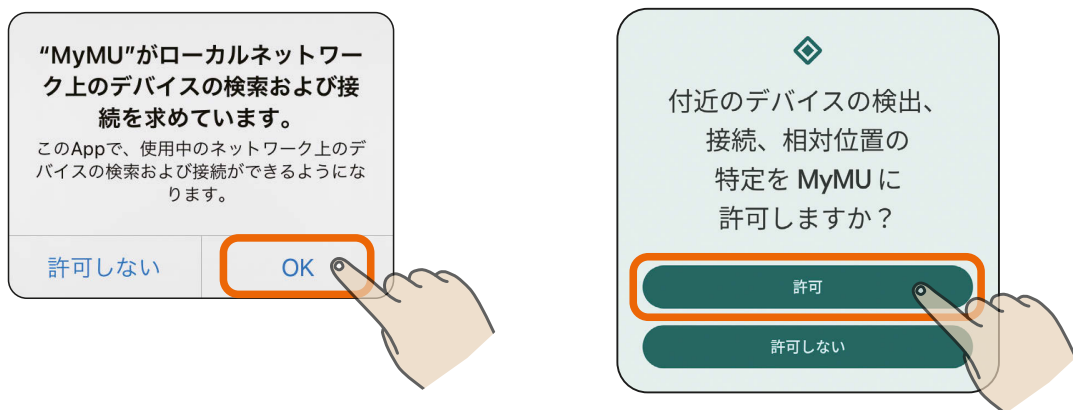

11

エアコンの登録が終わるまで そのまま 2～3 分程度待つ

- 登録に失敗した場合は登録失敗のメッセージが表示されます。「閉じる」をタップすると対処方法を説明する画面が表示されます。詳しくは次ページをご確認ください。



機器を登録しています

登録には2分～3分程度の時間がかかることがあります。しばらくお待ち下さい。



ルーターと接続中です…

お知らせ

- エアコンが別のユーザーに登録されている場合は、右のメッセージが表示されます。「登録を続ける」をタップすることで、本エアコンの登録が行われ、別のユーザーからはエアコンの登録が削除されます。登録しない場合は「キャンセル」をタップします。

機器の登録確認

本機器は既に別のユーザーに登録されています。別のユーザーと機器を共有をしたい場合は、本機器を登録しているユーザーに家電シェアの招待を依頼してください。このまま登録を進めると、別のユーザーからは本機器の登録が削除されます。登録を続けますか？

キャンセル

登録を続ける

次ページに続く

前ページの続き

- 登録失敗のメッセージの「閉じる」をタップすると右の対処方法を説明する画面が表示されます。内容を確認して、再度登録手順を実施してください。「戻る」をタップすることで、接続方法の選択画面に戻ります。  104ページ
- 再度登録を実施してもうまく接続できなかった場合は、エアコンの無線設定をリセットしてください。「エアコンの無線設定のリセット方法」をタップすると下のリセット方法を説明する画面が表示されますので、内容を確認して、エアコンの無線設定をリセットしてください。

エアコン登録

接続できないときは…

■ルーターのSSIDと暗号化キー（パスワード）を確認する

2.4GHz・5GHz それぞれに異なるSSIDと暗号化キー（パスワード）が設定されている場合があります。
2.4GHzの暗号化キー（パスワード）を入力しているかご確認ください。



ルーターの表記例

SSID:*****
暗号化キー:*****

上記の内容をご確認の上、再度登録手順を実施してください。それでもうまく接続できない場合は、エアコンの無線設定をリセットしてください。

エアコンの無線設定のリセット方法

戻る



エアコンの無線設定のリセット方法

■無線LANアダプターをリセットする

MODEランプ（オレンジ）とUNITランプ（緑）が点灯状態になるまで（約15秒間）、「RESET」ボタンを先の細いもので押して離す



リセット後は2分以上たってからやり直してください。

閉じる

12

登録完了のメッセージが表示されたら、続けて「エアコン初期設定へ」をタップする



13

「宅外操作」のスイッチをタップして  (有効) にし、「次へ」をタップする

- 本アプリでエアコンを操作するためには、宅外操作設定を有効にする必要があります。必ず有効にしてください。



14

エアコンの登録と初期設定が完了しました

- 「アプリを起動する」をタップすると、霧ヶ峰アプリが起動します。アプリの使い方については、霧ヶ峰アプリの取扱説明書をご確認ください。以下のURLで閲覧できます。
https://www.MitsubishiElectric.co.jp/home/kirigamine/function/remote/racmymu_ib.html
- エアコン名の初期設定は「エアコン〇」(〇は数字)です。「リビングのエアコン」などエアコンが設置されている部屋がわかる名称に変更することをお勧めします。機器名称の変更方法については、取扱説明書をご確認ください。

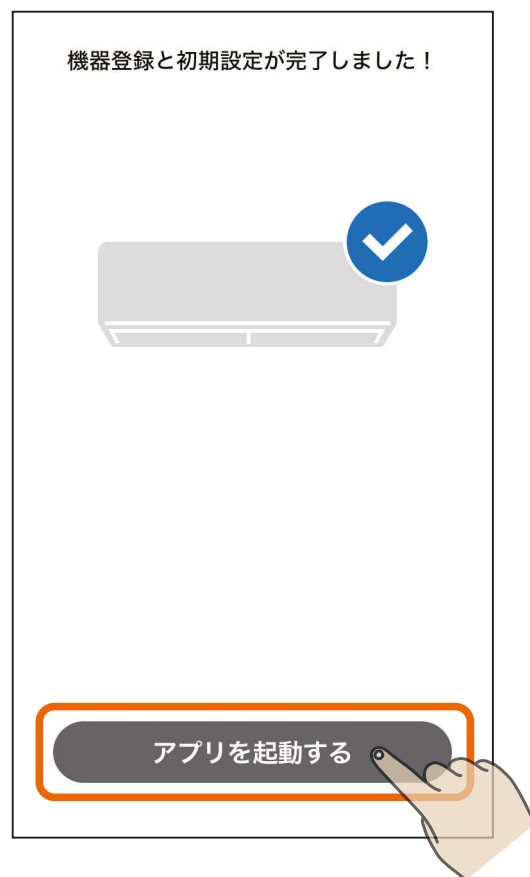

WPS 機能で接続する場合の手順は以下のとおりです。

1 画面の内容を確認し、「次へ」をタップする



2 画面の内容を確認し、「次へ」をタップする

●事前に以下の準備・確認をしてください。

- ・接続したいルーターの場所
- ・ルーターのWPS実施方法

※ルーターのWPS実施方法は、機器により異なります。詳しくは、ルーターの取扱説明書をご確認ください。

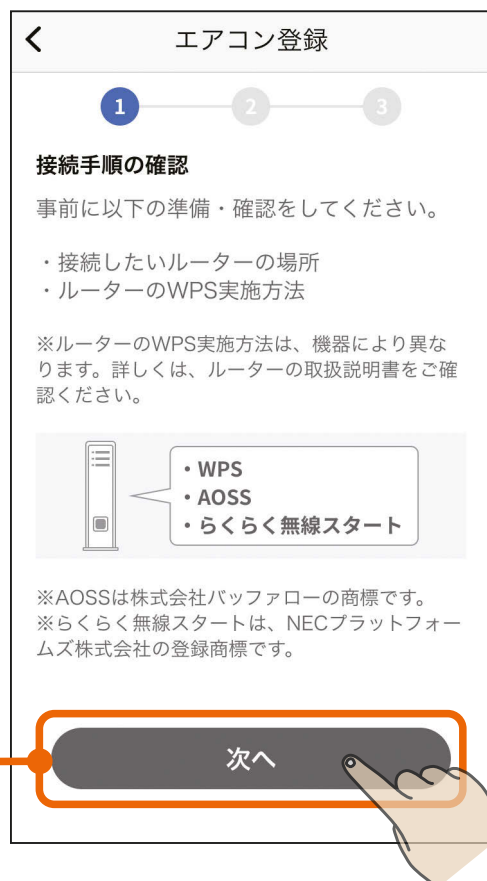

3

画面に表示されている作業を行う

- 画面に表示されている作業の詳細は、次ページの「エアコンをWPSモードにする」を確認してください。

エアコン登録

1 2 3

エアコンとルーターを接続する

■無線LANアダプターを接続モードにする

①UNITランプ（緑）が5秒間に1回点滅していることを確認する

※この状態にならない場合、エアコンの無線設定をリセットしてください。

エアコンの無線設定のリセット方法

②MODEランプ（オレンジ）が点滅を開始するまで(約2秒間)、「MODE」ボタンを先の細いもので押して離す



■接続モードになったことを確認する

無線LANアダプターのMODEランプ（オレンジ）が点滅します。



※この状態は2分で終了します。
2分以上経過した場合は①からやり直してください。

接続モードになったことが確認できたら「次へ」ボタンをタップしてください

次へ

次ページに続く

前ページの続き

エアコンをWPSモードにする

■エアコンをWPSモードにする

- 無線LANアダプターのUNITランプが5秒間に1回点滅していることを確認します。

ERR	NET	MODE	UNIT
■	■	■	
消灯	消灯	消灯	5秒間隔で 1回点滅

- この状態にならない場合は、エアコンの無線設定をリセットしてください。「エアコンの無線設定のリセット方法」をタップすると下のリセット方法を説明する画面が表示されますので、内容を確認して、エアコンの無線設定をリセットしてください。

※MAC-900IFの表示例

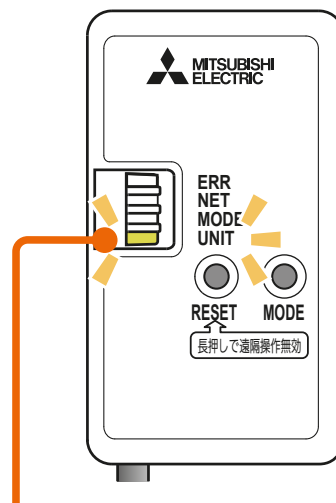

UNITランプ

エアコンの無線設定のリセット方法

■無線LANアダプターをリセットする

MODEランプ (オレンジ) とUNITランプ (緑) が点灯状態になるまで (約15秒間)、「RESET」ボタンを先の細いもので押して離す



リセット後は2分以上たってからやり直してください。

閉じる

<
エアコン登録

1
2
3
4

エアコンを接続モードにする

■無線LANアダプターを接続モードにする

①UNITランプ (緑) が5秒間に1回点滅していることを確認する

※この状態にならない場合、エアコンの無線設定をリセットしてください。

エアコンの無線設定のリセット方法

②MODEランプ (オレンジ) が点灯状態になるまで(約7秒間)、「MODE」ボタンを先の細いもので押して離す



無線LANアダプターが再起動され、しばらくすると、MODEランプ (オレンジ) とUNITランプ (緑) が点滅(5秒間隔で1回点滅)を開始します。

■接続モードになったことを確認する

無線LANアダプターのMODEランプ (オレンジ) とUNITランプ (緑) が5秒間隔で1回点滅します。

前ページの続き

② MODEランプが点滅を開始するまで(約2秒間)、無線LANアダプターの「MODE」ボタンを先の細いもので押し離します。

ERR	NET	MODE	UNIT
■	■	■	■
消灯	消灯	点滅	消灯

●「MODE」ボタンを約7秒間押し続けると、APモード(下のランプ状態)に切替わってしまいます。

この状態になった場合は、再度「MODE」ボタンを約7秒間押し続けて通常モードに戻してから、再度手順②を行ってください。

ERR	NET	MODE	UNIT
■	■	■	■
消灯	消灯	5秒間隔で1回点滅	5秒間隔で1回点滅

■接続モードになったことを確認する

③ 無線LANアダプターのMODEランプ(オレンジ)が点滅します。

ERR	NET	MODE	UNIT
■	■	■	■
消灯	消灯	点滅	消灯

●この状態は2分で終了します。2分以上経過した場合は①からやり直してください。

④ 接続モードになったことを確認できたら「接続する」をタップする

※MAC-900IFの表示例

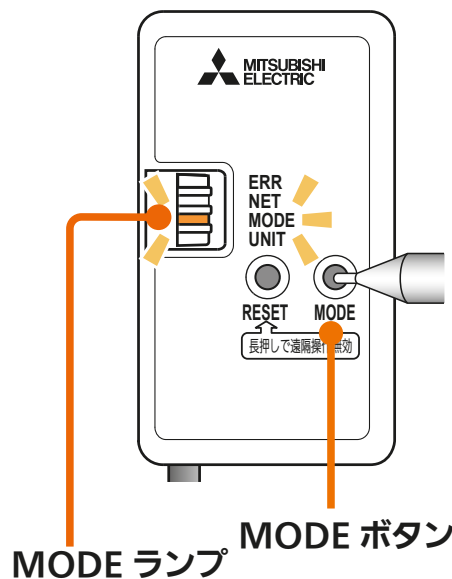

※MAC-900IFの表示例

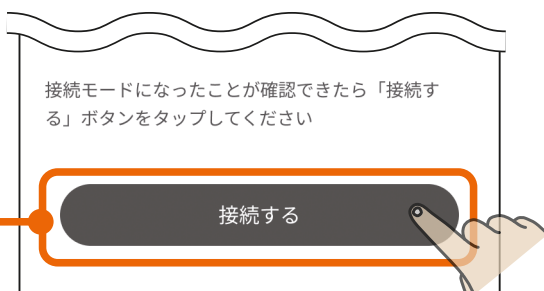
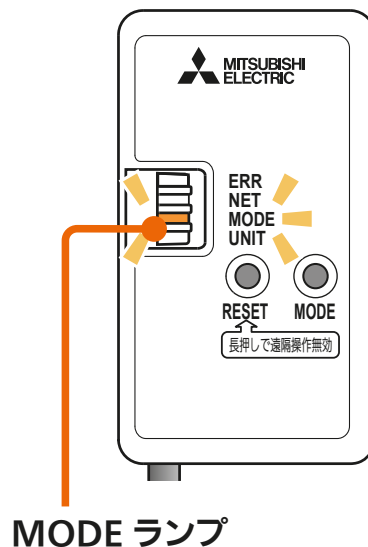

5 画面に表示されている作業を行い、「次へ」をタップする

- 画面に表示されている作業の詳細は、以下を確認してください。



ルーターをWPSモードにする

■ルーターを操作し、ルーターをWPSモードにする

1 エアコンをWPSモードにしてから2分以内に、ご使用のルーターの「WPS」ボタンを数秒間(ルーターにより異なります)押して、しばらく待ちます。

- 「WPS」の名称は「AOSS」や「らくらく無線スタート」などの場合があります。詳しくはルーターの取扱説明書などをご確認ください。
- 「WPS」ボタンを押す時間は、ルーターの仕様により異なります。詳しくは各機器の取扱説明書をご確認ください。
- 2分以上経過すると、ルーターの「WPS」ボタンを押しても接続できなくなります。

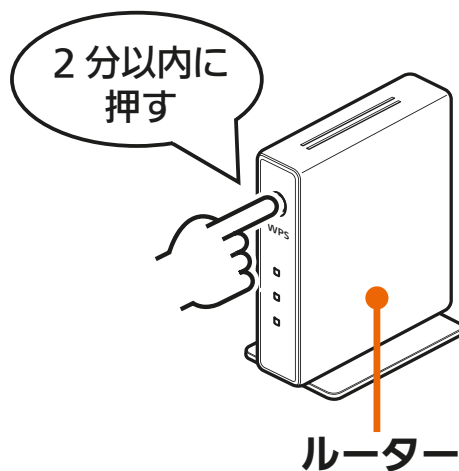

6

画面に表示されている作業を行い、「次へ」をタップする

- 画面に表示されている作業の詳細は、以下を確認してください。
- 接続できないときは「接続できないときは」をタップしてください。対処方法を説明した画面が表示されます。詳しくは次ページの「WPS接続できないときの対処方法」をご確認ください。

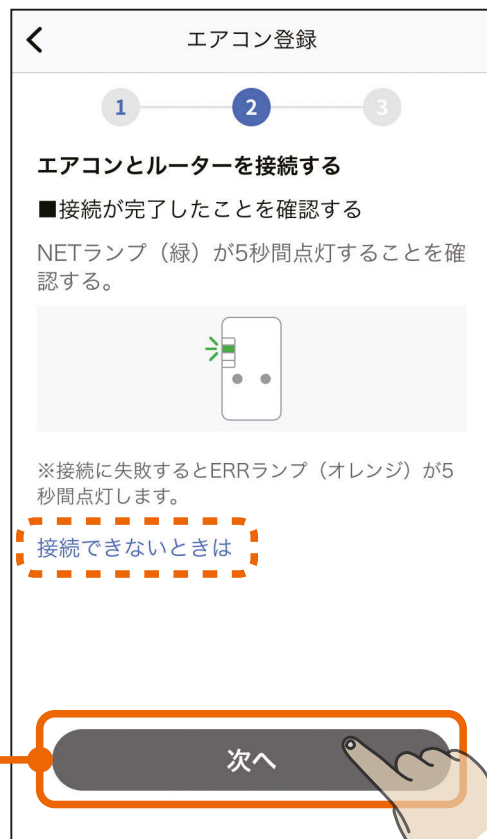

エアコンとルーターの接続が完了したことを確認する

■エアコンとルーターをWPS接続できたか確認する

- 1 NETランプが5秒間点灯することを確認します。

ERR	NET	MODE	UNIT
■	■	■	■
消灯	5 秒間点灯	消灯	消灯

- 接続完了です。サーバーとの初期通信が自動的に始まります。
- 接続に失敗するとERRランプが5秒間点灯します。

<接続失敗時のランプ>

ERR	NET	MODE	UNIT
■	■	■	■
5 秒間点灯	消灯	消灯	消灯

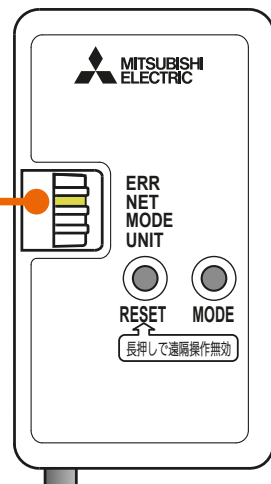

NET ランプ

前ページの続き

WPS接続できないときの対処方法

- 右の対処方法を説明する画面の内容を確認して、再度登録手順を実施してください。「戻る」をタップすることで、接続方法の選択画面に戻ります。

 104ページ

- 再度登録を実施してもうまく接続できなかった場合は、エアコンの無線設定をリセットしてください。「エアコンの無線設定のリセット方法」をタップすると下のリセット方法を説明する画面が表示されますので、内容を確認して、エアコンの無線設定をリセットしてください。

エアコンの無線設定のリセット方法

■無線LANアダプターをリセットする

MODEランプ（オレンジ）とUNITランプ（緑）が点灯状態になるまで（約15秒間）、「RESET」ボタンを先の細いもので押して離す



リセット後は2分以上たってからやり直してください。

閉じる

エアコン登録

接続できないときは…

■ルーターのWPSボタンを押すのが遅すぎではありませんか？

リモコンまたはアダプターでWPSの操作をして接続モードになった後、「2分以内」にルーターのボタンを押してWPSで接続できる状態にする必要があります。

■ルーターにある「WPSボタン」の場所や操作方法が間違っていないか確認する

正しいボタンを押して、ルーターがWPSで接続できる状態になったかご確認ください。
ルーターによってはボタン名や位置、LEDの点滅パターンが異なります。

ボタン名の例



- WPS
- AOSS
- らくらく無線スタート

※AOSSは株式会社バッファローの商標です。
※らくらく無線スタートは、NECプラットフォームズ株式会社の登録商標です。

ルーターによって、WPSボタンを数秒間押し続けて設定する場合や、周波数帯ごとに設定方法が異なる場合があります。2.4GHzでのWPSとなるように設定してください。

※詳細はルーターの取扱説明書をご確認ください。

■アクセスポイントモードでの接続を試す

WPSで接続できないときはアクセスポイントモードでの接続もお試しいください。

※ルーターのSSIDや暗号化キー（パスワード）などの情報が必要です。

上記の内容をご確認の上、再度登録手順を実施してください。それでもうまく接続できない場合は、エアコンの無線設定をリセットしてください。

エアコンの無線設定のリセット方法

戻る



前ページの続き

- WPS接続完了後、「次へ」をタップすると位置情報の使用許可を求めるメッセージが表示されます。本アプリでスマートフォンのWi-Fi設定を使用するため、「1度だけ許可」「Appの使用中は許可」あるいは「アプリの使用時のみ」「今回のみ」をタップしてください。「許可しない」をタップすると、次の画面でスマートフォンの接続先情報が表示されません。



※スマートフォンの機種や OS バージョンにより、画面の内容は異なります。

お知らせ

- オートメーション機能で位置情報を使用する場合は、位置情報の許可を求める画面で「Appの使用中は許可」「アプリの使用時のみ」をタップし、「正確な位置情報」を「オン」にしてください。オートメーション機能については取扱説明書をご確認ください。

7 画面の内容を確認し、「次へ」をタップする

-  にスマートフォンの接続先情報が表示されます。表示されているSSIDがエアコンを接続したルーターのSSIDと一致していることを確認してください。異なる場合は、エアコンを接続したルーターにスマートフォンを接続してください。接続方法はスマートフォンの取扱説明書をご確認ください。

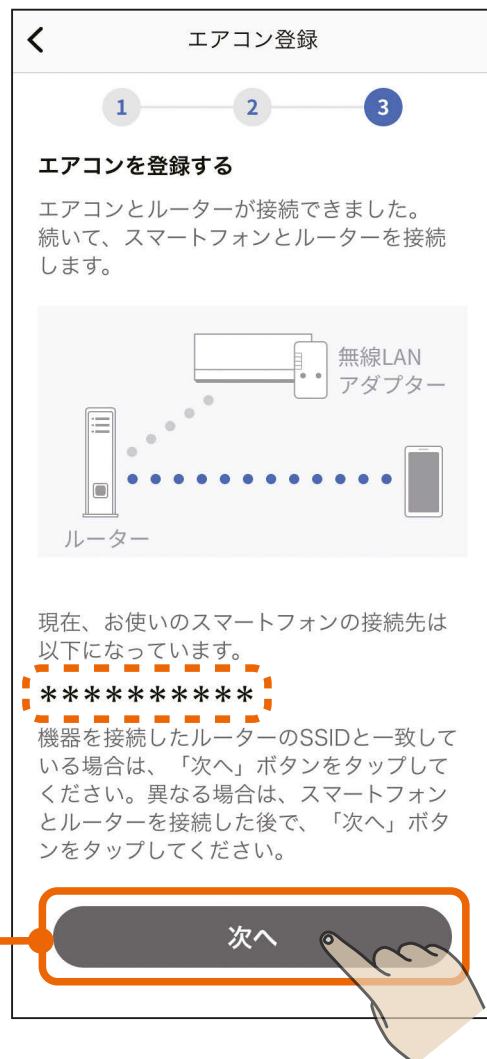

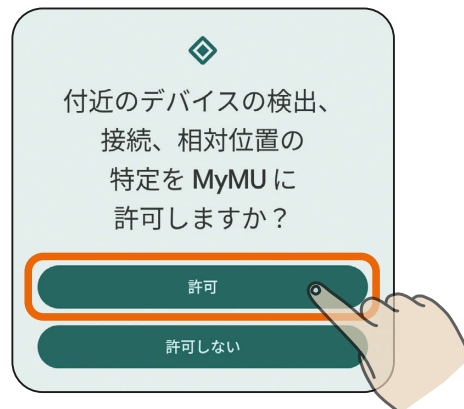

- 「次へ」をタップすると、以下のメッセージが表示されることがあります。その場合は「OK」または「許可」をタップしてください。許可しなかった場合は次の手順 **8** で機器が表示されません。「許可しない」をタップした場合は、スマートフォンの設定を変更してください。 



8

登録するエアコンをタップする

- 複数の機器が表示された場合は、ブザー鳴動ボタン  をタップして登録するエアコンからブザー音が鳴ることを確認してください。
- 以下のようにエアコンが表示されない場合は「こんなときは」をご覧ください。  540ページ



ブザー鳴動ボタン

お知らせ

- エアコンが別のユーザーに登録されている場合は、右のメッセージが表示されます。「登録を続ける」をタップすることで、本エアコンの登録が行われ、別のユーザーからはエアコンの登録が削除されます。登録しない場合は「キャンセル」をタップします。

機器の登録確認

本機器は既に別のユーザーに登録されています。別のユーザーと機器を共有をしたい場合は、本機器を登録しているユーザーに家電シェアの招待を依頼してください。このまま登録を進めると、別のユーザーからは本機器の登録が削除されます。登録を続けますか？

キャンセル

登録を続ける

9

登録完了のメッセージが表示されたら、続けて「エアコン初期設定へ」をタップする

機器の登録が完了しました！



登録機器情報

機器名称	エアコン 1
MACアドレス	00:00:00:00:00:00
ID	000000000000

エアコン初期設定へ

10

「宅外操作」のスイッチをタップして  (有効) にし、「次へ」をタップする

- 本アプリでエアコンを操作するためには、宅外操作設定を有効にする必要があります。必ず有効にしてください。

エアコン初期設定

本アプリでエアコンを操作するために、宅外操作を有効に設定します。

宅外操作



有効に設定しました。次へボタンを押してください。

次へ

宅外操作をスキップ

11

エアコンの登録と初期設定が完了しました

- 「アプリを起動する」をタップすると、霧ヶ峰アプリが起動します。アプリの使い方については、霧ヶ峰アプリの取扱説明書をご確認ください。以下のURLで閲覧できます。
https://www.MitsubishiElectric.co.jp/home/kirigamine/function/remote/racmymu_ib.html
- エアコン名の初期設定は「エアコン〇」(〇は数字)です。「リビングのエアコン」などエアコンが設置されている部屋がわかる名称に変更することをお勧めします。機器名称の変更方法については、取扱説明書をご確認ください。

機器登録と初期設定が完了しました！



アプリを起動する

- 1 ☰ ボタンをタップし、メニュー画面の「+機器登録」をタップする

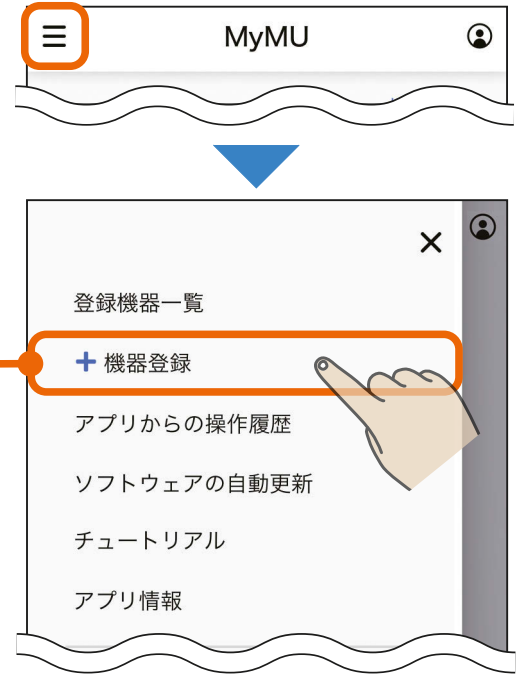

- 2 「エアコン」をタップする



3

「ハウジングエアコン」をタップする



4

「90XIFの印字がないタイプ」をタップする



5 エアコンとルーターを接続する方法を選択してタップする

- 選択した接続方法の説明に進んでください。
- エアコンとルーターを接続済みの場合は「機器とルーターを接続済み」をタップしてください。

床置形以外のハウジングエアコンを登録する(AP)

 136ページ

床置形以外のハウジングエアコンを登録する(WPS)

 151ページ

機器とルーターを接続済み

すでに機器とルーターを接続済みの場合、ルーターとの接続手順をスキップすることができるため、「無線LANアダプター別売エアコンを登録する(WPS)」の手順 **7**  158ページ から実施することになります。



アクセスポイントモード (AP モード) で接続する場合の手順は以下のとおりです。

1 画面の内容を確認し、「次へ」をタップする



2 画面の内容を確認し、「次へ」をタップする

- 事前に以下の準備・確認をしてください。
 - ・ 接続したいルーターのSSID (2.4GHz)
 - ・ ルーターに接続するための暗号化キー (パスワード)
 - 本アプリでは、ルーターのSSIDに使用できる文字として半角英数字、半角記号、半角スペースに対応しています。半角記号は !#\$%&'()*+,-./:;<=>?@[]^_`{|}~ に対応しています。ダブルクォーテーション (")、カンマ (,)、バックスラッシュ (\)、¥マークには対応していません。
- ※詳しくはルーターの取扱説明書をご確認ください。

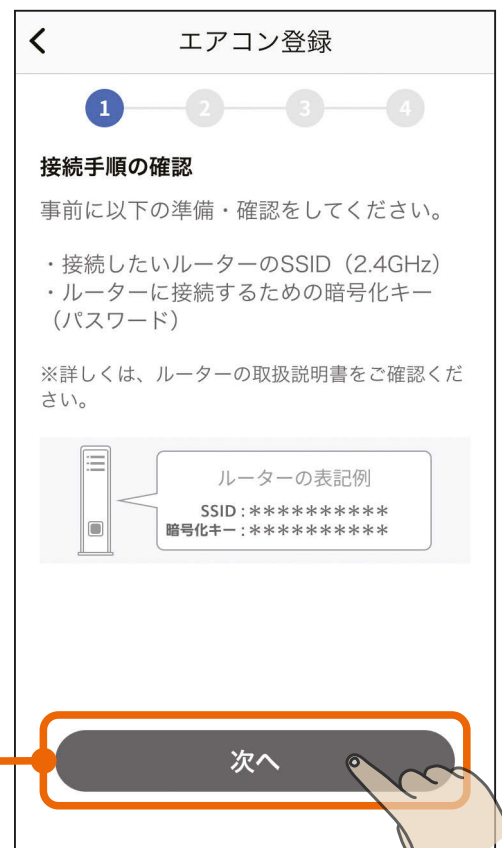

3

画面の内容を確認し、「次へ」
をタップする

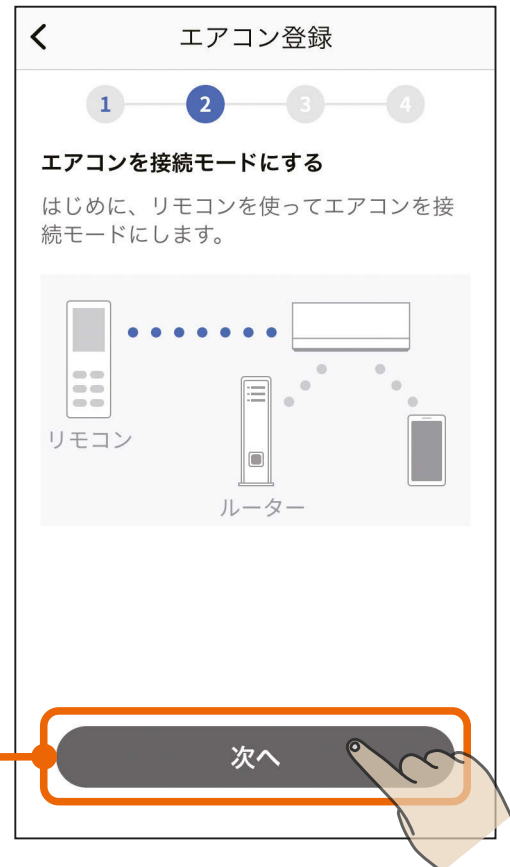

4

画面に表示されている作業を行う

- 画面に表示されている作業の詳細は、次ページの「エアコンをアクセスポイントモード(APモード)にする」を参照してください。

エアコン登録

1 2 3 4

エアコンを接続モードにする

■リモコンを使ってエアコンを接続モードにする

①「停止」ボタンまたは「切/入」ボタンで運転を停止する

②「温度▲」ボタンを「0」が表示されるまで5秒以上長押しする



③「温度▲」「温度▼」ボタンで「1」を選択して、エアコンに向けて「停止」ボタンまたは「切/入」ボタンを押す



■接続モードになったことを確認する

約5秒間隔で、エアコンのランプが1回点滅し、「ビッ」と音が鳴ります。



※この状態は10分で終了します。
10分以上経過した場合は①からやり直してください。

接続モードになったことが確認できたら「次へ」ボタンをタップしてください

次へ

次ページに続く

前ページの続き

エアコンをアクセスポイントモード(APモード)にする

■エアコンをアクセスポイントモード(APモード)に設定する

- ① リモコンの「停止」ボタンまたは「切/入」ボタンで運転を停止します。
- ② 「温度▲」ボタンを「0」が表示されるまで5秒以上長押しします。
- ③ 「温度▲」ボタンまたは「温度▼」ボタンで「1」を選択して、エアコンに向けて「停止」ボタンまたは「切/入」を押すと、エアコンが「APモード」に設定されます。



※リモコンは機種により異なります。

●詳しくは各エアコンの取扱説明書をご確認ください。

■アクセスポイントモードに設定されているか、室内機で確認する

- ④ 室内機のランプが約5秒間隔で1回点滅しながら“ピッ”と音が鳴ることを確認してください。
- ランプは以下の状態を繰り返します。

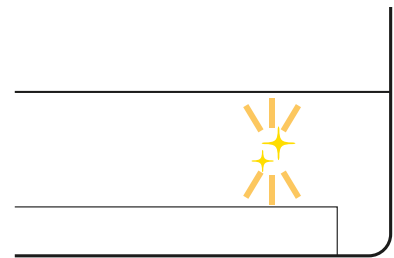
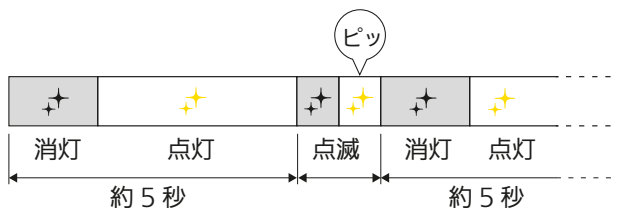

室内機のランプ表示例

※ランプはエアコンにより異なります。

●この状態は10分で終了します。10分以上経過した場合は①からやり直してください。

5 接続モードになったことを確認できたら「接続する」をタップする



6 画面の内容を確認し、「次へ」をタップする

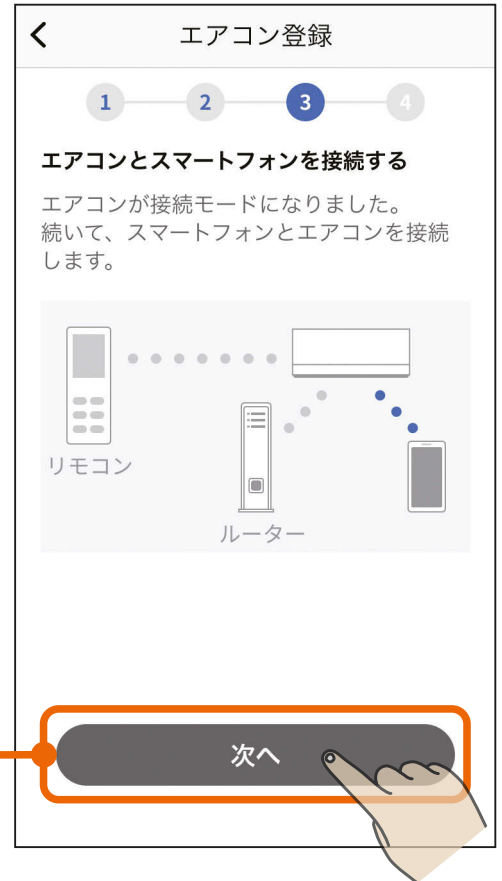

7 画面の内容を確認し、「次へ」をタップする

- 画面に表示されている作業の詳細は、次ページの「情報シールを確認する」を参照してください。

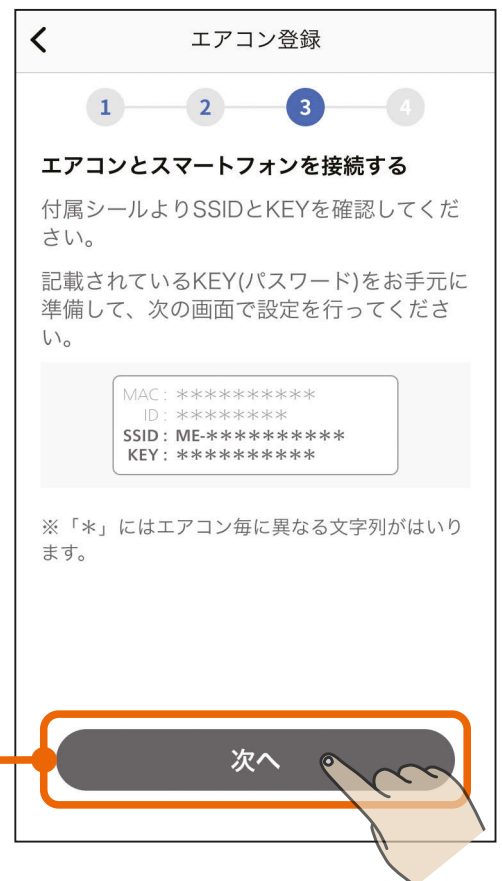

次ページに続く

前ページの続き

設定情報シールを確認する

設定情報シールの位置は、無線LANアダプターの取扱説明書をご確認ください。

無線LANアダプターを取り付けた際に施工業者またはお客さまが取扱説明書に記載した情報や、貼り付けた設定情報シールで確認してください。



8 「スマートフォンの設定画面へ」をタップしてスマートフォンの設定画面で設定を行う

- スマートフォンの設定画面で行う作業については、次ページの「エアコンとスマートフォンを接続する」を参照してください。

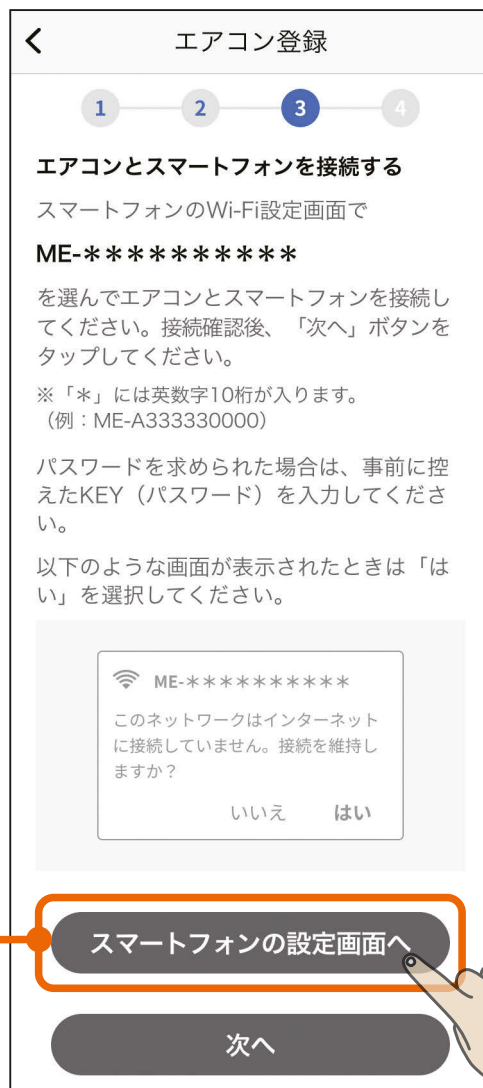

次ページに続く

前ページの続き

エアコンとスマートフォンを接続する

- スマートフォンの「設定」の「Wi-Fi」で、エアコンのSSIDである「ME-*****」(*の部分は10桁の英数字) を選択し、パスワード入力画面でKEY(パスワード)を入力してください。KEY(パスワード)は情報シールに記載されています。

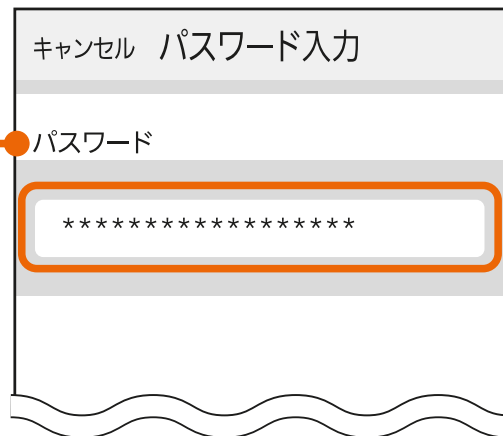

※スマートフォンの機種やOSバージョンにより、画面の内容は異なります。

- iOS搭載のスマートフォンでは左下の画面が表示されます。「<設定」をタップしてスマートフォンの「設定」画面に進み、「Wi-Fi」をタップして上の「Wi-Fi」画面に進んでください。



前ページの続き

MyMU アプリの画面に戻って
「次へ」をタップする

- エアコンとスマートフォンが接続できていることを確認してから、「次へ」ボタンをタップしてください。



- 「次へ」をタップすると位置情報の使用許可を求めるメッセージが表示されます。本アプリでスマートフォンのWi-Fi設定を使用するため、「1度だけ許可」「Appの使用中は許可」あるいは「アプリの使用時のみ」「今回のみ」をタップしてください。「許可しない」をタップすると接続に失敗します。



※スマートフォンの機種やOSバージョンにより、画面の内容は異なります。

お知らせ

- オートメーション機能で位置情報を使用する場合は、位置情報の許可を求める画面で「Appの使用中は許可」「アプリの使用時のみ」をタップし、「正確な位置情報」を「オン」にしてください。オートメーション機能については取扱説明書をご確認ください。

前ページの続き

- 接続に失敗した場合は右のメッセージが表示されます。「閉じる」をタップしてメッセージを閉じ、スマートフォンの設定画面でエアコンとスマートフォンの接続をやり直してください。
「ME-*****」が見つからない場合は、手順④のアクセスポイントモードの設定からやり直してください。  138ページ

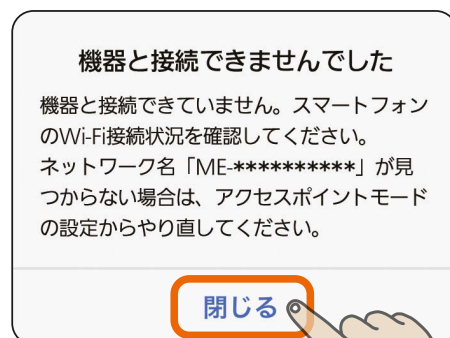

⑨ 画面の内容を確認し、「次へ」をタップする

- ルーターのSSID(2.4GHz)と暗号化キー(パスワード)をお手元に準備してください。次の画面で使用します。

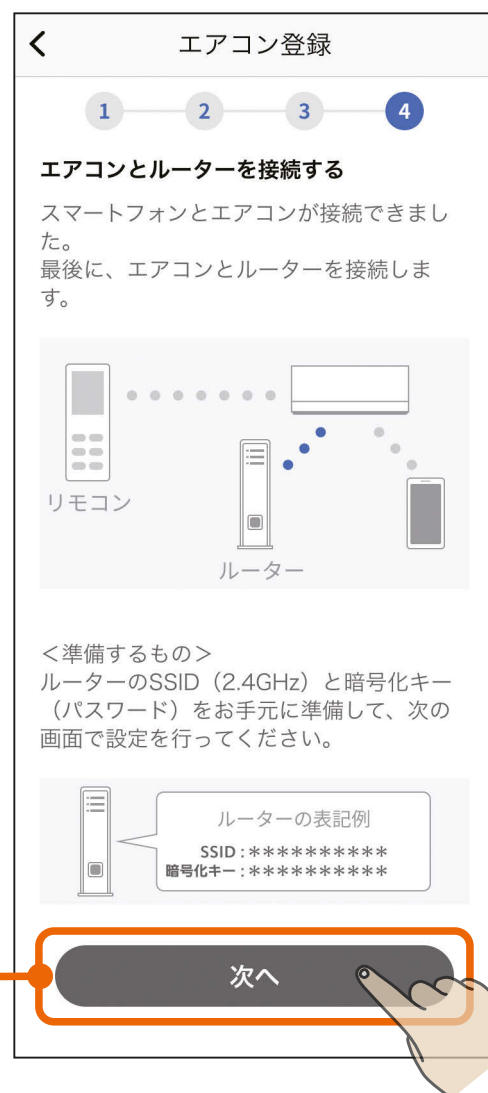

10 「SSID」欄をタップし、表示されるSSID選択画面で接続するルーターのSSIDを選択し、「決定」をタップする



「暗号化キー(パスワード)」にルーターの暗号化キーを入力し、「接続する」をタップする

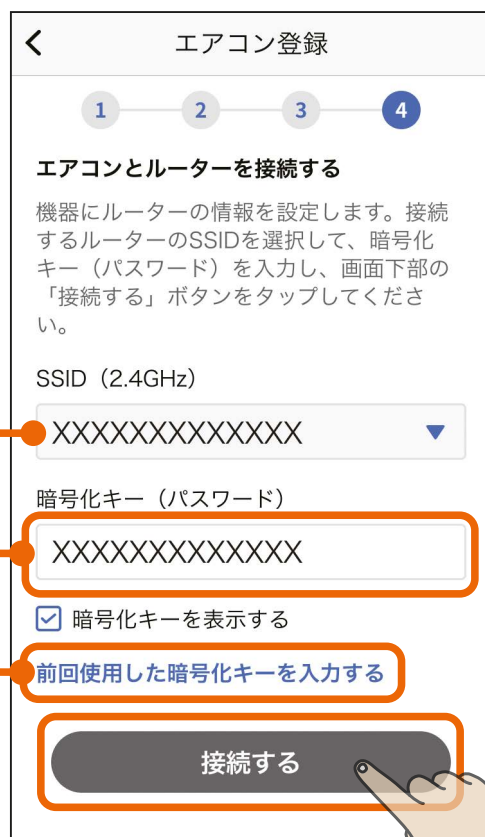
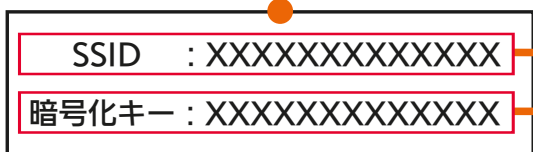
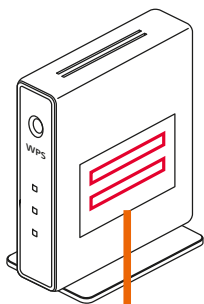

前回使用した暗号化キーを入力する
 タップすると前回使用した暗号化キーを自動で入力できます。

次ページに続く

前ページの続き

- SSIDは手動でも入力できます。「その他(手動設定)」を選択し、「決定」をタップすると、SSIDを手動入力する画面が表示されます。

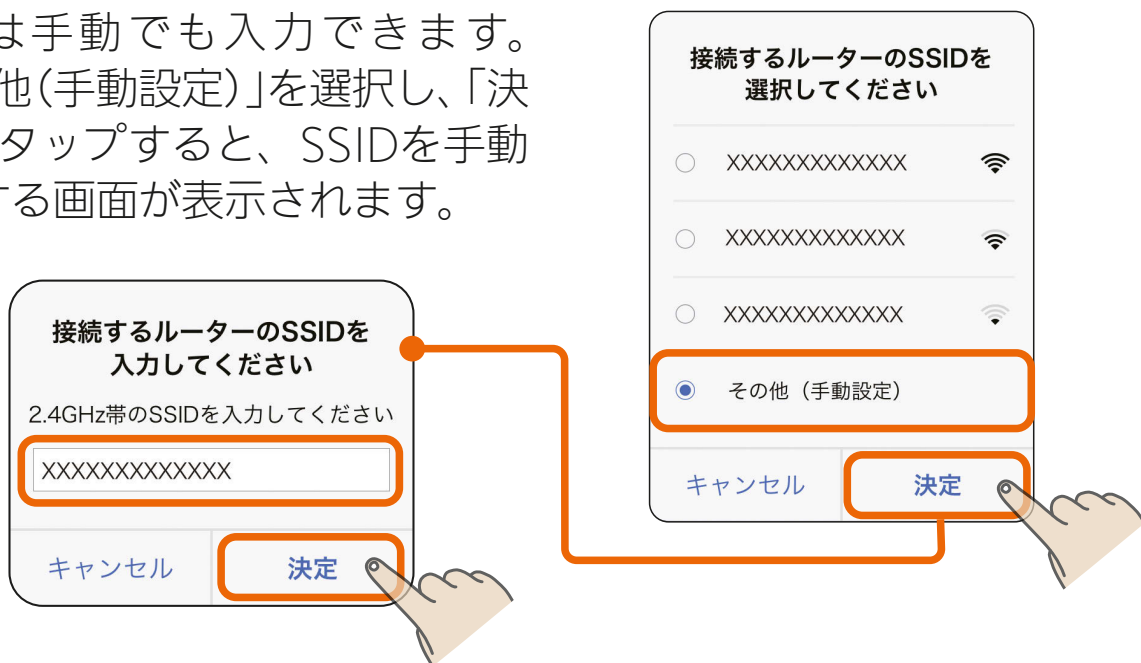

- 「接続する」をタップすると、以下のメッセージが表示されることがあります。その場合は「OK」または「許可」をタップしてください。許可しなかった場合は接続に失敗しますので、スマートフォンの設定を変更してください。 [📖 524ページ](#)

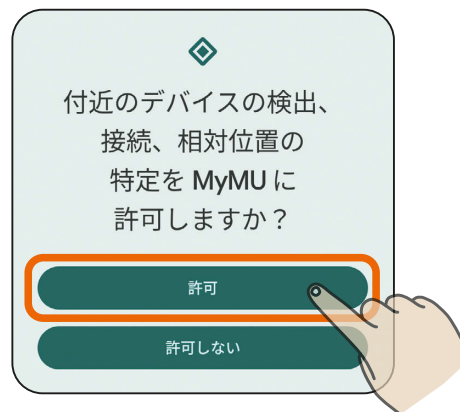

11 エアコンの登録が終わるまで そのまま2～3分程度待つ

- 登録に失敗した場合は登録失敗のメッセージが表示されます。「閉じる」をタップすると対処方法を説明する画面が表示されます。詳しくは次ページをご確認ください。

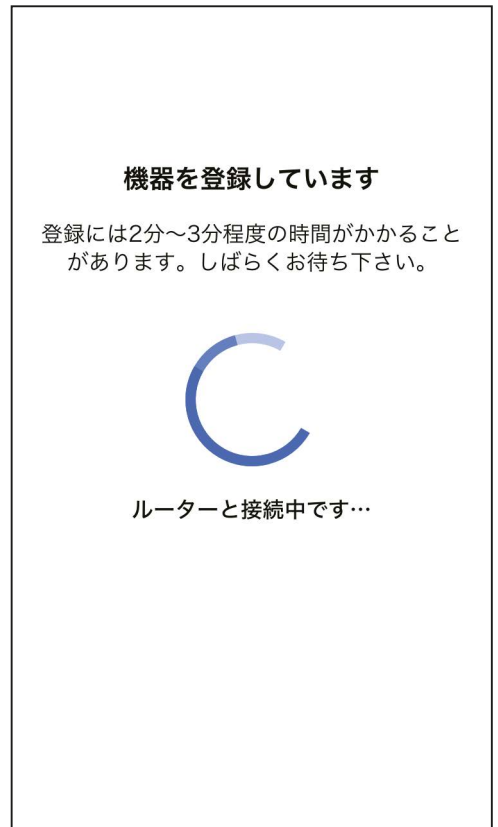
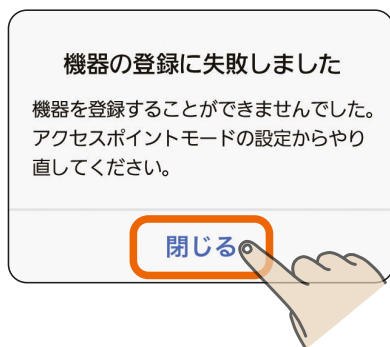

お知らせ

- エアコンが別のユーザーに登録されている場合は、右のメッセージが表示されます。「登録を続ける」をタップすることで、本エアコンの登録が行われ、別のユーザーからはエアコンの登録が削除されます。登録しない場合は「キャンセル」をタップします。

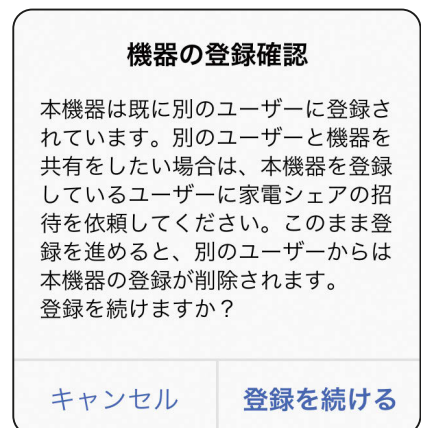

次ページに続く

前ページの続き

- 登録失敗のメッセージの「閉じる」をタップすると右の対処方法を説明する画面が表示されます。内容を確認して、再度登録手順を実施してください。「戻る」をタップすることで、接続方法の選択画面に戻ります。 135ページ
- 再度登録を実施してもうまく接続できなかった場合は、エアコンの無線設定をリセットしてください。「エアコンの無線設定のリセット方法」をタップすると下のリセット方法を説明する画面が表示されますので、内容を確認して、エアコンの無線設定をリセットしてください。

エアコン登録

接続できないときは…

- ルーターのSSIDと暗号化キー（パスワード）を確認する

2.4GHz・5GHz それぞれに異なるSSIDと暗号化キー（パスワード）が設定されている場合があります。
2.4GHzの暗号化キー（パスワード）を入力しているかご確認ください。

ルーターの表記例

SSID: *****
暗号化キー: *****

上記の内容をご確認の上、再度登録手順を実施してください。それでもうまく接続できない場合は、エアコンの無線設定をリセットしてください。

エアコンの無線設定のリセット方法

戻る

エアコンの無線設定のリセット方法

■リモコンから無線設定をリセットする

①「温度▼」ボタンを「_0」が表示されるまで5秒以上長押しする

②「温度▲」「温度▼」ボタンで「_2」を選択して、エアコンに向けて「停止」ボタンまたは「切/入」ボタンを押す

リセット後は30秒以上たってからやり直してください。

閉じる

- 12 登録完了のメッセージが表示されたら、続けて「エアコン初期設定へ」をタップする



- 13 「宅外操作」のスイッチをタップして  (有効) にし、「次へ」をタップする

- 本アプリでエアコンを操作するためには、宅外操作設定を有効にする必要があります。必ず有効にしてください。



14

エアコンの登録と初期設定が完了しました

- 「アプリを起動する」をタップすると、霧ヶ峰アプリが起動します。アプリの使い方については、霧ヶ峰アプリの取扱説明書をご確認ください。以下のURLで閲覧できます。
https://www.MitsubishiElectric.co.jp/home/kirigamine/function/remote/racmymu_ib.html
- エアコン名の初期設定は「エアコン〇」(〇は数字)です。「リビングのエアコン」などエアコンが設置されている部屋がわかる名称に変更することをお勧めします。機器名称の変更方法については、取扱説明書をご確認ください。

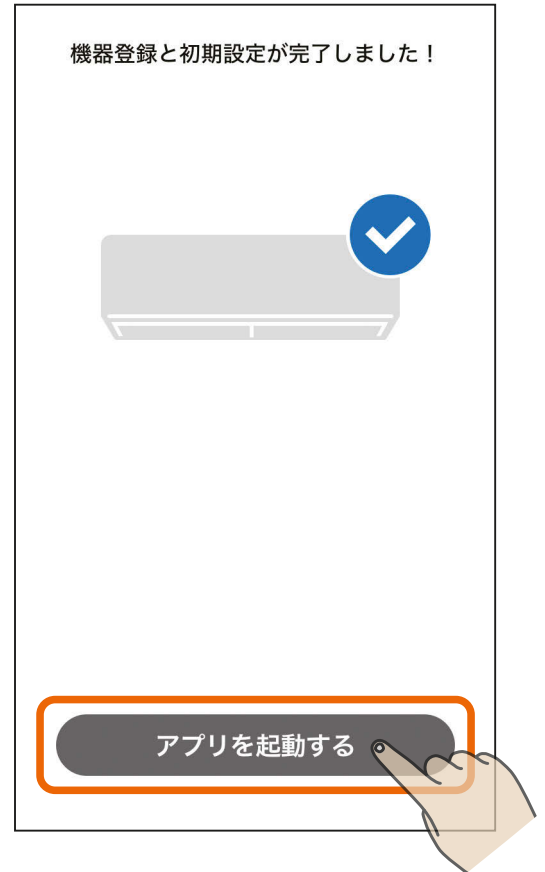

WPS 機能で接続する場合の手順は以下のとおりです。

1 画面の内容を確認し、「次へ」をタップする



2 画面の内容を確認し、「次へ」をタップする

●事前に以下の準備・確認をしてください。

- ・接続したいルーターの場所
- ・ルーターのWPS実施方法

※ルーターのWPS実施方法は、機器により異なります。詳しくは、ルーターの取扱説明書をご確認ください。

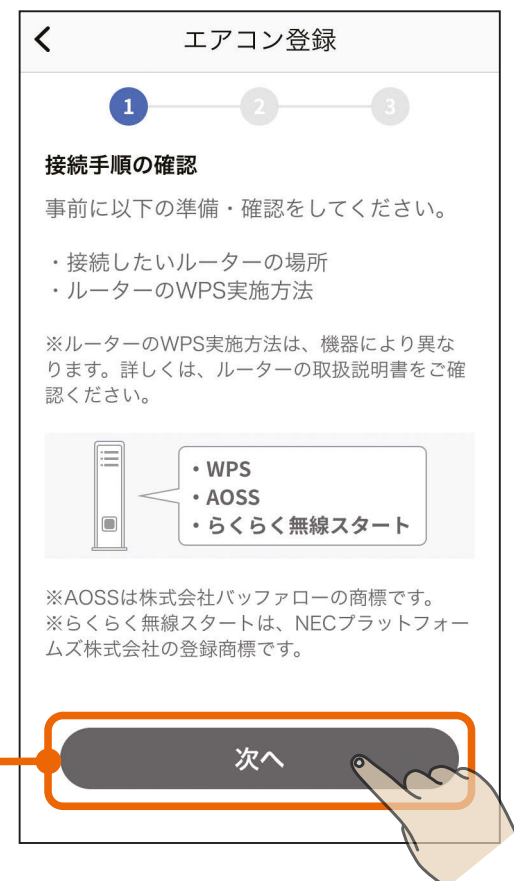

3

画面に表示されている作業を行う

- 画面に表示されている作業の詳細は、次ページの「エアコンをWPSモードにする」を確認してください。

エアコン登録

1 2 3

エアコンとルーターを接続する

■リモコンを使ってエアコンを接続モードにする

①「停止」ボタンまたは「切/入」ボタンで運転を停止する

②「温度▲」ボタンを「0」が表示されるまで5秒以上長押しする



③「温度▲」「温度▼」ボタンで「2」を選択して、エアコンに向けて「停止」ボタンまたは「切/入」ボタンを押す



■接続モードになったことを確認する

約5秒間隔で、エアコンのランプが2回点滅し、「ピッ、ピッ」と音が鳴ります。

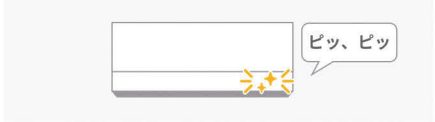

※この状態は2分で終了します。
2分以上経過した場合は①からやり直してください。

接続モードになったことが確認できたら「次へ」ボタンをタップしてください

次へ

次ページに続く

前ページの続き

エアコンをWPSモードにする

■リモコンを操作し、エアコンをWPSモードにする

- ① リモコンの「停止」ボタンまたは「切/入」ボタンを押して運転を停止します。
- ② 「温度▲」ボタンを「0」が表示されるまで5秒以上長押しします。
- ③ 「温度▲」ボタンまたは「温度▼」ボタンで「2」を選択して、エアコンに向けて「停止」ボタンを押すと、エアコンが「WPSモード」に設定されます。



※リモコンは機種により異なります。

- 詳しくは各エアコンの取扱説明書をご確認ください。

■エアコンがWPSモードになっているか、室内機で確認する

- ④ 室内機のランプが約5秒間隔で2回点滅しながら“ピッ、ピッ”と音が2回鳴ることを確認してください。
- WPS接続が可能な状態です。
 - ランプは以下の状態を繰り返します。

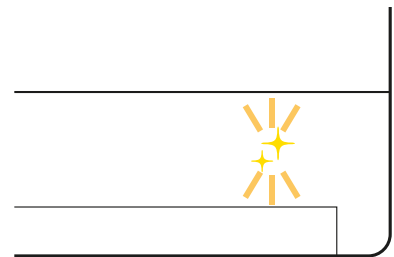
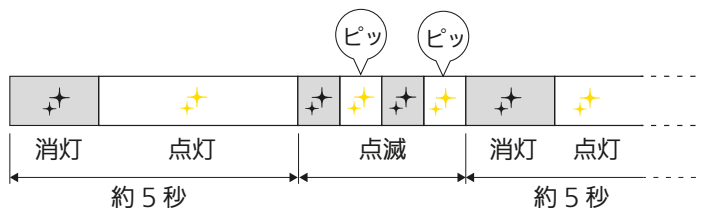

室内機のランプ表示例

※ランプはエアコンにより異なります。

- この状態は2分で終了します。2分以上経過した場合は①からやり直してください。

4 接続モードになったことを確認できたら「接続する」をタップする

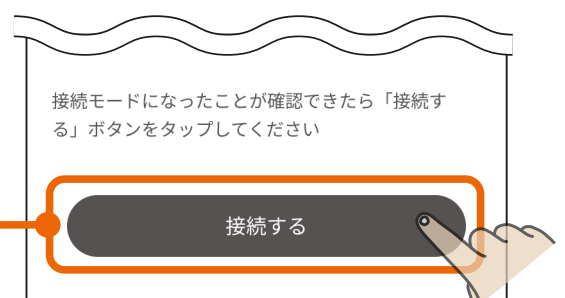

5

画面に表示されている作業を行い、「次へ」をタップする

- 画面に表示されている作業の詳細は、以下を確認してください。



ルーターをWPSモードにする

■ルーターを操作し、ルーターをWPSモードにする

- 1 エアコンをWPSモードにしてから2分以内に、ご使用のルーターの「WPS」ボタンを数秒間(ルーターにより異なります)押して、しばらく待ちます。

- 「WPS」の名称は「AOSS」や「らくらく無線スタート」などの場合があります。詳しくはルーターの取扱説明書などをご確認ください。

- 「WPS」ボタンを押す時間は、ルーターの仕様により異なります。詳しくは各機器の取扱説明書をご確認ください。
- 2分以上経過すると、ルーターの「WPS」ボタンを押しても接続できなくなります。

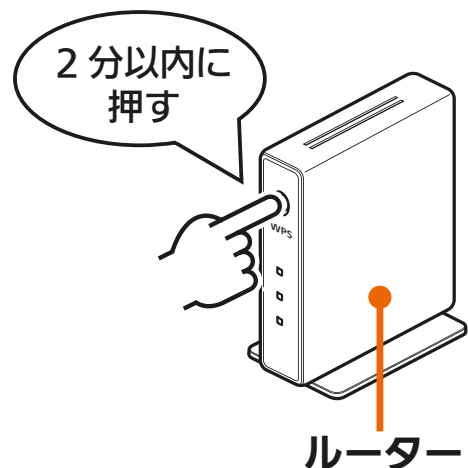

6

画面に表示されている作業を行い、「次へ」をタップする

- 画面に表示されている作業の詳細は、以下を確認してください。

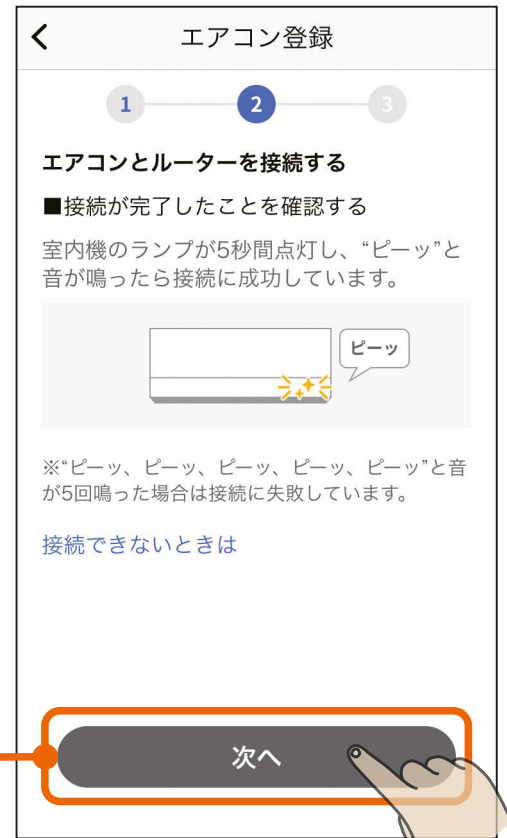

エアコンとルーターの接続が完了したことを確認する

■エアコンとルーターをWPS接続できたか、室内機で確認する

- 1 室内機のランプが5秒間点灯し、“ピーッ”と音が鳴ることを確認します。
 - 接続完了です。サーバーとの初期通信が自動的に始まります。
 - “ピーッ、ピーッ、ピーッ、ピーッ、ピーッ”と音が5回鳴る場合は接続に失敗しています。
 - 接続できないときは「接続できないときは」をタップしてください。対処方法を説明した画面が表示されます。

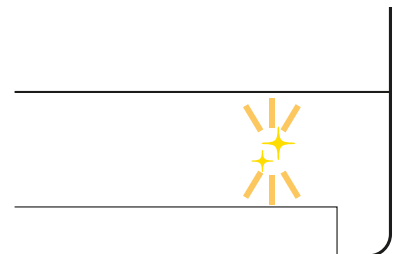

室内機のランプ表示例

※ランプはエアコンにより異なります。

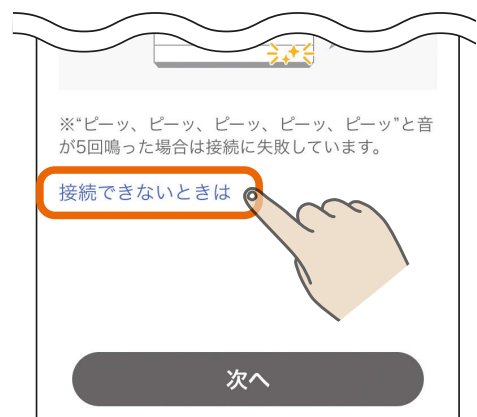

前ページの続き

- 右の対処方法を説明する画面の内容を確認して、再度登録手順を実施してください。「戻る」をタップすることで、接続方法の選択画面に戻ります。  135ページ
- 再度登録を実施してもうまく接続できなかった場合は、エアコンの無線設定をリセットしてください。「エアコンの無線設定のリセット方法」をタップすると下のリセット方法を説明する画面が表示されますので、内容を確認して、エアコンの無線設定をリセットしてください。

エアコンの無線設定のリセット方法

■リモコンから無線設定をリセットする

① 「温度▼」 ボタンを「_0」が表示されるまで5秒以上長押しする



② 「温度▲」「温度▼」 ボタンで「_2」を選択して、エアコンに向けて「停止」ボタンまたは「切/入」ボタンを押す



リセット後は30秒以上たってからやり直してください。

閉じる

エアコン登録

接続できないときは…

■ ルーターのWPSボタンを押すのが遅すぎませんか？

リモコンまたはアダプターでWPSの操作をして接続モードになった後、「2分以内」にルーターのボタンを押してWPSで接続できる状態にする必要があります。

■ ルーターにある「WPSボタン」の場所や操作方法が間違っていないか確認する

正しいボタンを押して、ルーターがWPSで接続できる状態になったかご確認ください。
ルーターによってはボタン名や位置、LEDの点滅パターンが異なります。

ボタン名の例



- WPS
- AOSS
- らくらく無線スタート

※AOSSは株式会社バッファローの商標です。
※らくらく無線スタートは、NECプラットフォームズ株式会社の登録商標です。

ルーターによって、WPSボタンを数秒間押し続けて設定する場合や、周波数帯ごとに設定方法が異なる場合があります。2.4GHzでのWPSとなるように設定してください。

※詳細はルーターの取扱説明書をご確認ください。

■ アクセスポイントモードでの接続を試す

WPSで接続できないときはアクセスポイントモードでの接続もお試しください。

※ルーターのSSIDや暗号化キー（パスワード）などの情報が必要です。

上記の内容をご確認の上、再度登録手順を実施してください。それでもうまく接続できない場合は、エアコンの無線設定をリセットしてください。

エアコンの無線設定のリセット方法

戻る



前ページの続き

- WPS接続完了後、「次へ」をタップすると位置情報の使用許可を求めるメッセージが表示されます。本アプリでスマートフォンのWi-Fi設定を使用するため、「1度だけ許可」「Appの使用中は許可」あるいは「アプリの使用時のみ」「今回のみ」をタップしてください。「許可しない」をタップすると、次の画面でスマートフォンの接続先情報が表示されません。



※スマートフォンの機種や OS バージョンにより、画面の内容は異なります。

お知らせ

- オートメーション機能で位置情報を使用する場合は、位置情報の許可を求める画面で「Appの使用中は許可」「アプリの使用時のみ」をタップし、「正確な位置情報」を「オン」にしてください。オートメーション機能については取扱説明書をご確認ください。

7 画面の内容を確認し、「次へ」をタップする

-  にスマートフォンの接続先情報が表示されます。表示されているSSIDがエアコンを接続したルーターのSSIDと一致していることを確認してください。異なる場合は、エアコンを接続したルーターにスマートフォンを接続してください。接続方法はスマートフォンの取扱説明書をご確認ください。





- 「次へ」をタップすると、以下のメッセージが表示されることがあります。その場合は「OK」または「許可」をタップしてください。許可しなかった場合は次の手順 **8** で機器が表示されません。「許可しない」をタップした場合は、スマートフォンの設定を変更してください。  524ページ



8

登録するエアコンをタップする

- 複数の機器が表示された場合は、ブザー鳴動ボタン  をタップして登録するエアコンからブザー音が鳴ることを確認してください。
- 以下のようにエアコンが表示されない場合は「こんなときは」をご覧ください。  540ページ



ブザー鳴動ボタン

お知らせ

- エアコンが別のユーザーに登録されている場合は、右のメッセージが表示されます。「登録を続ける」をタップすることで、本エアコンの登録が行われ、別のユーザーからはエアコンの登録が削除されます。登録しない場合は「キャンセル」をタップします。

機器の登録確認

本機器は既に別のユーザーに登録されています。別のユーザーと機器を共有をしたい場合は、本機器を登録しているユーザーに家電シェアの招待を依頼してください。このまま登録を進めると、別のユーザーからは本機器の登録が削除されます。登録を続けますか？

キャンセル

登録を続ける

9

登録完了のメッセージが表示されたら、続けて「エアコン初期設定へ」をタップする



10

「宅外操作」のスイッチをタップして  (有効) にし、「次へ」をタップする

- 本アプリでエアコンを操作するためには、宅外操作設定を有効にする必要があります。必ず有効にしてください。



11

エアコンの登録と初期設定が完了しました

- 「アプリを起動する」をタップすると、霧ヶ峰アプリが起動します。アプリの使い方については、霧ヶ峰アプリの取扱説明書をご確認ください。以下のURLで閲覧できます。
https://www.MitsubishiElectric.co.jp/home/kirigamine/function/remote/racmymu_ib.html
- エアコン名の初期設定は「エアコン〇」（〇は数字）です。「リビングのエアコン」などエアコンが設置されている部屋がわかる名称に変更することをお勧めします。機器名称の変更方法については、取扱説明書をご確認ください。

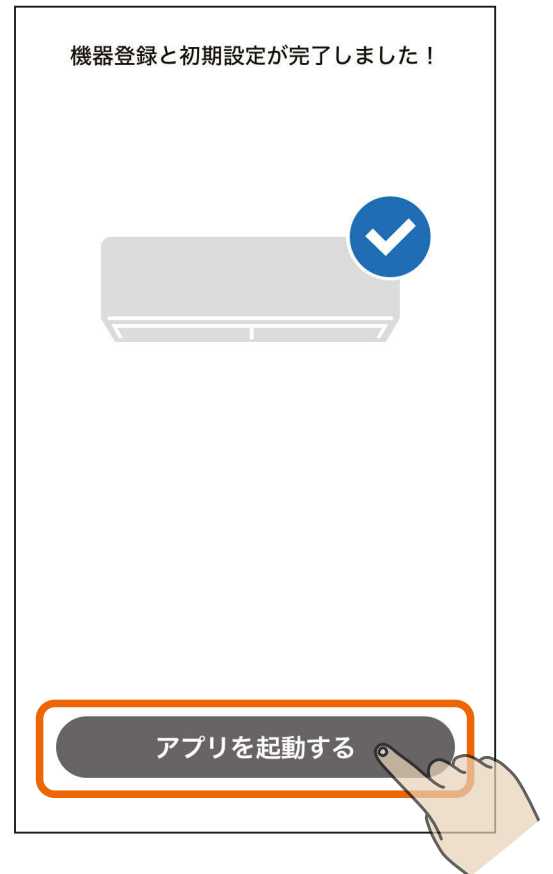

- 1 三 ボタンをタップし、メニュー画面の「+機器登録」をタップする

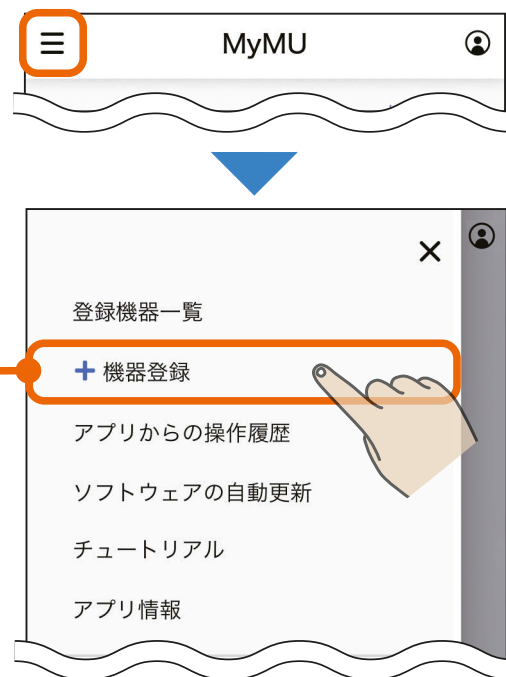

- 2 「エアコン」をタップする



3

「床置形のハウジングエアコン」
をタップする



4

「90XIF の印字がないタイプ」
をタップする



5 「正面にボタンがある」をタップする

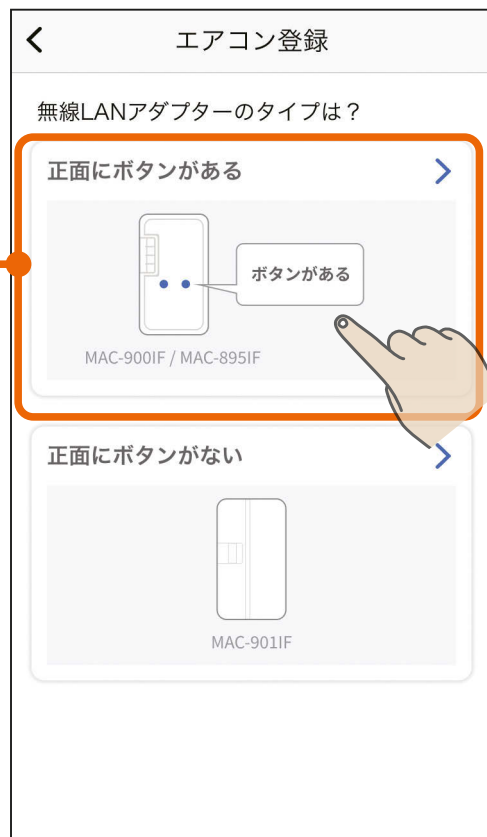

6

エアコンとルーターを接続する方法を選択してタップする

- 選択した接続方法の説明に進んでください。
- エアコンとルーターを接続済みの場合は「機器とルーターを接続済み」をタップしてください。

床置形のハウジングエアコンを登録する(AP)

👉 166ページ

床置形のハウジングエアコンを登録する(WPS)

👉 190ページ

機器とルーターを接続済み

すでに機器とルーターを接続済みの場合、ルーターとの接続手順をスキップすることができるため、「無線LANアダプター別売エアコンを登録する(WPS)」の手順 **7** [👉 161ページ](#) から実施することになります。



アクセスポイントモード (AP モード) で接続する場合の手順は以下のとおりです。

1 画面の内容を確認し、「次へ」をタップする

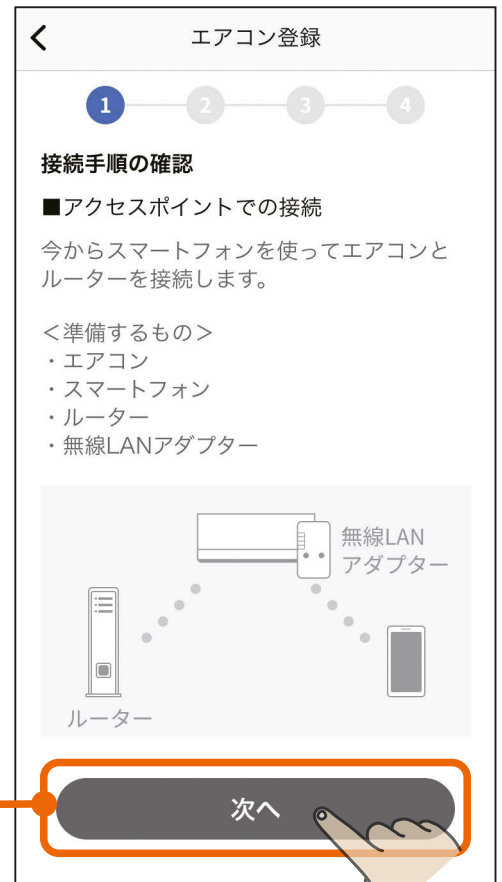

2 画面の内容を確認し、「次へ」をタップする

- 事前に以下の準備・確認をしてください。
 - ・ 接続したいルーターのSSID (2.4GHz)
 - ・ ルーターに接続するための暗号化キー (パスワード)
 - 本アプリでは、ルーターのSSIDに使用できる文字として半角英数字、半角記号、半角スペースに対応しています。半角記号は !#\$%&'()*+,-./:;<=>?@[] ^ _ ` { | } ~ に対応しています。ダブルクォーテーション (")、カンマ (,)、バックスラッシュ (\)、¥ マークには対応していません。
- ※詳しくはルーターの取扱説明書をご確認ください。

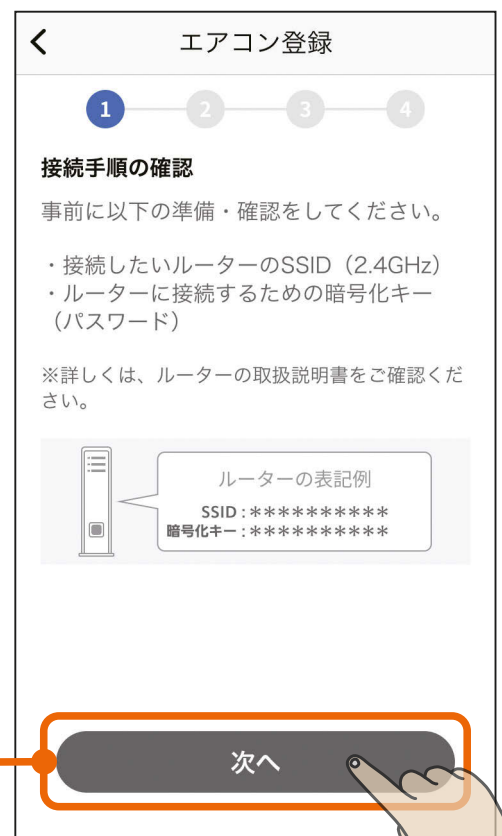

3

画面の内容を確認し、「次へ」
をタップする



4

画面に表示されている作業を行う

- 画面に表示されている作業の詳細は、次ページの「エアコンをアクセスポイントモード(APモード)にする」を参照してください。

エアコン登録

1 2 3 4

エアコンを接続モードにする

■無線LANアダプターを接続モードにする

①UNITランプ（緑）が5秒間に1回点滅していることを確認する

※この状態にならない場合、エアコンの無線設定をリセットしてください。

エアコンの無線設定のリセット方法

②MODEランプ（オレンジ）が点灯状態になるまで(約7秒間)、「MODE」ボタンを先の細いもので押して離す



無線LANアダプターが再起動され、しばらくすると、MODEランプ（オレンジ）とUNITランプ（緑）が点滅(5秒間隔で1回点滅)を開始します。

■接続モードになったことを確認する

無線LANアダプターのMODEランプ（オレンジ）とUNITランプ（緑）が5秒間隔で1回点滅します。



※この状態は10分で終了します。10分以上経過した場合は①からやり直してください。

接続モードになったことが確認できたら「次へ」ボタンをタップしてください

次へ

次ページに続く

前ページの続き

エアコンをアクセスポイントモード(APモード)にする

■エアコンをアクセスポイントモード(APモード)に設定する

- 1 無線LANアダプターのUNITランプが5秒間に1回点滅していることを確認します。

ERR	NET	MODE	UNIT
■	■	■	
消灯	消灯	消灯	5秒間隔で 1回点滅

※MAC-900IFの表示例

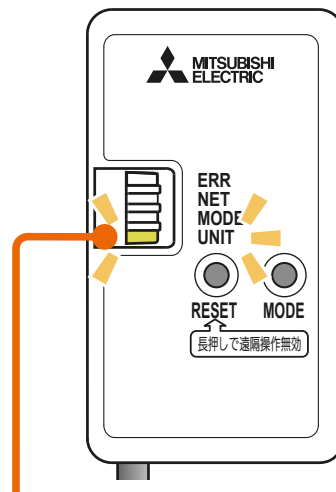

UNIT ランプ

- この状態にならない場合は、エアコンの無線設定をリセットしてください。「エアコンの無線設定のリセット方法」をタップすると下のリセット方法を説明する画面が表示されますので、内容を確認して、エアコンの無線設定をリセットしてください。

エアコンの無線設定のリセット方法

■無線LANアダプターをリセットする

MODEランプ (オレンジ) とUNITランプ (緑) が点灯状態になるまで (約15秒間)、「RESET」ボタンを先の細いもので押して離す



リセット後は2分以上たってからやり直してください。

閉じる

エアコン登録

1 — 2 — 3 — 4

エアコンを接続モードにする

■無線LANアダプターを接続モードにする

①UNITランプ (緑) が5秒間に1回点滅していることを確認する

※この状態にならない場合、エアコンの無線設定をリセットしてください。

エアコンの無線設定のリセット方法

②MODEランプ (オレンジ) が点灯状態になるまで(約7秒間)、「MODE」ボタンを先の細いもので押して離す



無線LANアダプターが再起動され、しばらくすると、MODEランプ (オレンジ) とUNITランプ (緑) が点滅(5秒間隔で1回点滅)を開始します。

■接続モードになったことを確認する

無線LANアダプターのMODEランプ (オレンジ) とUNITランプ (緑) が5秒間隔で1

次ページに続く

前ページの続き

- ② 無線LANアダプターの「MODE」ボタンをMODEランプが点灯状態になるまで(約7秒間)先の細いもので押し離します。

ERR	NET	MODE	UNIT
■	■	■	■
消灯	消灯	点灯	消灯

- 無線LANアダプターが再起動され、しばらくすると、MODEランプとUNITランプが点滅(5秒間隔で1回点滅)を開始します。

■アクセスポイントモード(APモード)になったことを確認する

- ③ 無線LANアダプターのMODEランプ(オレンジ)とUNITランプ(緑)が5秒間隔で1回点滅します。

ERR	NET	MODE	UNIT
■	■	■	■
消灯	消灯	5秒間隔で1回点滅	5秒間隔で1回点滅

- この状態は10分で終了します。10分以上経過した場合は①からやり直してください。

※MAC-900IFの表示例

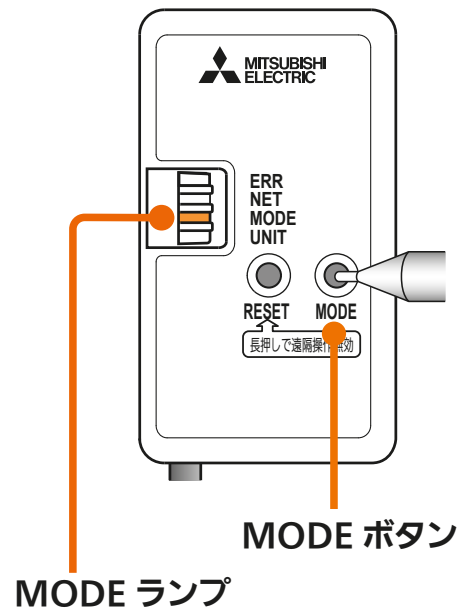

※MAC-900IFの表示例

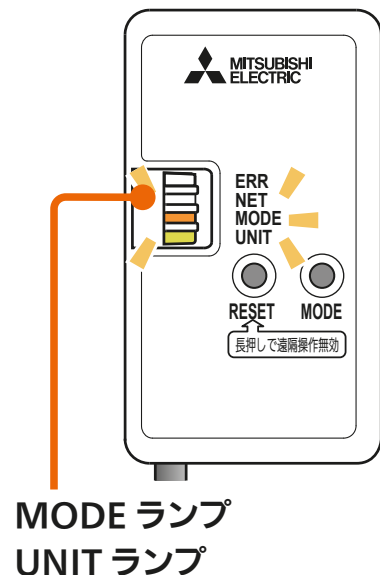

- ⑤ 接続モードになったことを確認できたら「接続する」をタップする

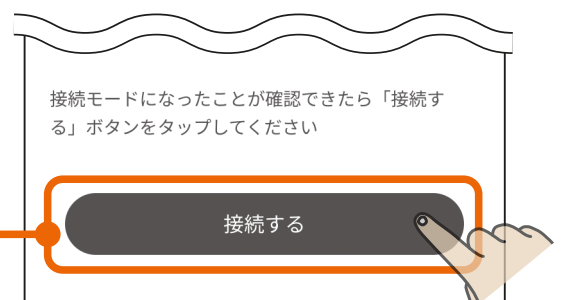

6

画面の内容を確認し、「次へ」をタップする



7

画面の内容を確認し、「次へ」をタップする

- 情報設定シールについては次ページをご確認ください。

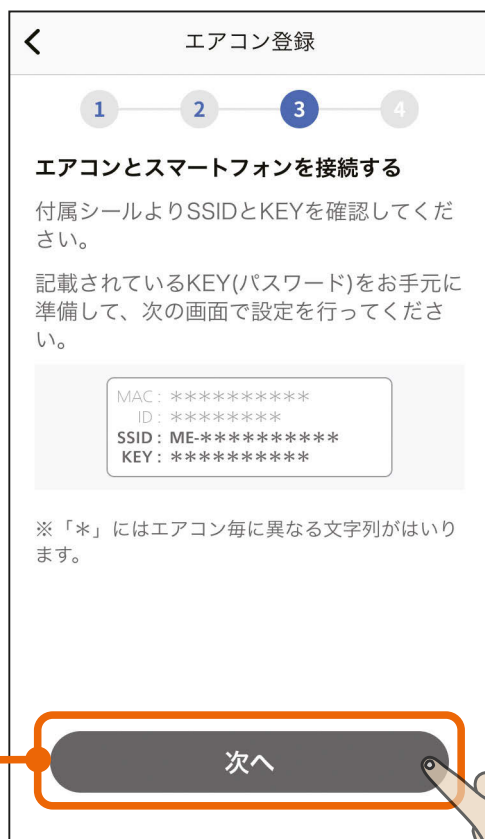

次ページに続く

前ページの続き

設定情報シールを確認する

設定情報シールの位置は、無線LANアダプターの取扱説明書をご確認ください。

無線LANアダプターを取り付けた際に施工業者またはお客さまが取扱説明書に記載した情報や、貼り付けた設定情報シールで確認してください。また、設定情報シールは無線LANアダプターにも貼り付けられています。



注意



無線LANの設定を確認するときは、不安定な台に乗らない
・転倒などケガの原因になることがあります。

8

「スマートフォンの設定画面へ」をタップしてスマートフォンの設定画面で設定を行う

- スマートフォンの設定画面で行う作業については、次ページの「エアコンとスマートフォンを接続する」を参照してください。

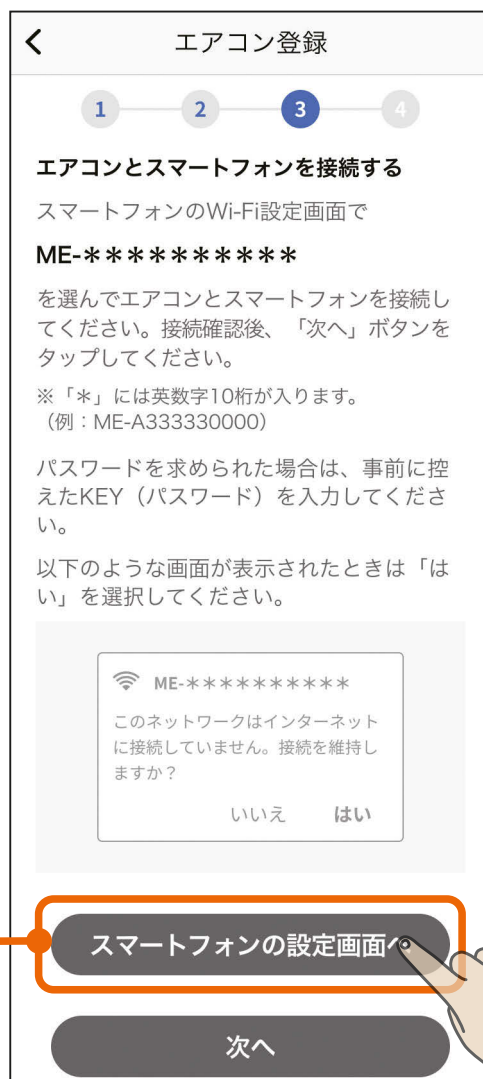

前ページの続き

エアコンとスマートフォンを接続する

- スマートフォンの「設定」の「Wi-Fi」で、エアコンのSSIDである「ME-*****」(*の部分は10桁の英数字)を選択し、パスワード入力画面でKEY(パスワード)を入力してください。KEY(パスワード)は情報シールに記載されています。

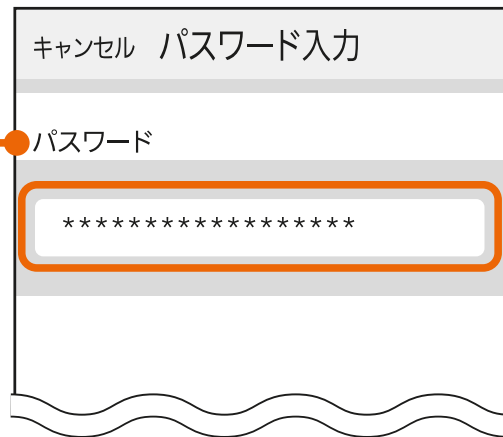

※スマートフォンの機種やOSバージョンにより、画面の内容は異なります。

- iOS搭載のスマートフォンでは左下の画面が表示されます。「<設定」をタップしてスマートフォンの「設定」画面に進み、「Wi-Fi」をタップして上の「Wi-Fi」画面に進んでください。



前ページの続き

MyMU アプリの画面に戻って
「次へ」をタップする

- エアコンとスマートフォンが接続できていることを確認してから、「次へ」ボタンをタップしてください。



- 「次へ」をタップすると位置情報の使用許可を求めるメッセージが表示されます。本アプリでスマートフォンのWi-Fi設定を使用するため、「1度だけ許可」「Appの使用中は許可」あるいは「アプリの使用時のみ」「今回のみ」をタップしてください。「許可しない」をタップすると接続に失敗します。



※スマートフォンの機種や OS バージョンにより、画面の内容は異なります。

お知らせ

- オートメーション機能で位置情報を使用する場合は、位置情報の許可を求める画面で「Appの使用中は許可」「アプリの使用時のみ」をタップし、「正確な位置情報」を「オン」にしてください。オートメーション機能については取扱説明書をご確認ください。

前ページの続き

- 接続に失敗した場合は右のメッセージが表示されます。「閉じる」をタップしてメッセージを閉じ、スマートフォンの設定画面でエアコンとスマートフォンの接続をやり直してください。
「ME-*****」が見つからない場合は、手順④のアクセスポイントモードの設定からやり直してください。  168ページ

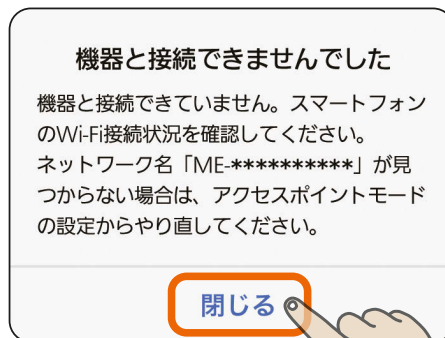

9 画面の内容を確認し、「次へ」をタップする

- ルーターのSSID(2.4GHz)と暗号化キー(パスワード)をお手元に準備してください。次の画面で使用します。



10 「SSID」欄をタップし、表示されるSSID選択画面で接続するルーターのSSIDを選択し、「決定」をタップする



「暗号化キー(パスワード)」にルーターの暗号化キーを入力し、「接続する」をタップする

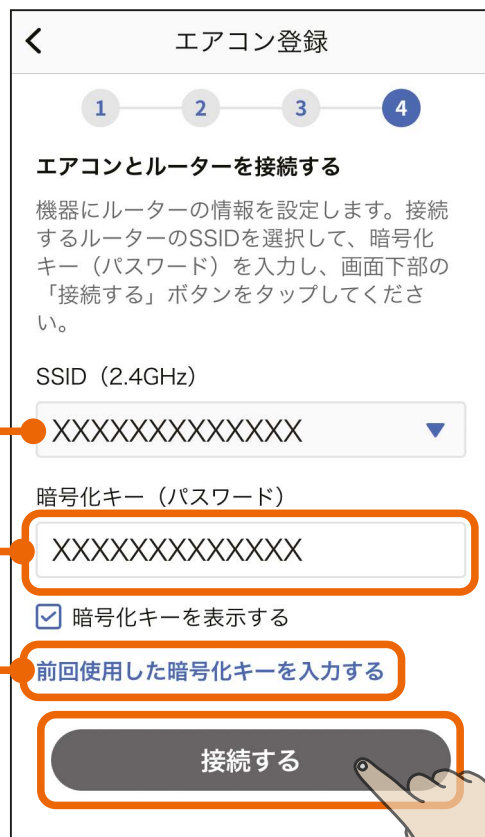
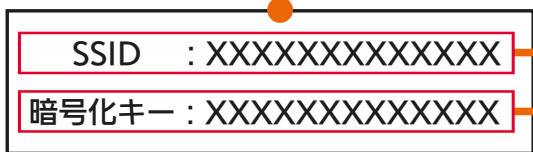
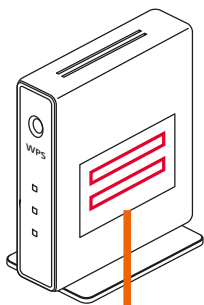



前回使用した暗号化キーを入力する
 タップすると前回使用した暗号化キーを自動で入力できます。

次ページに続く

前ページの続き

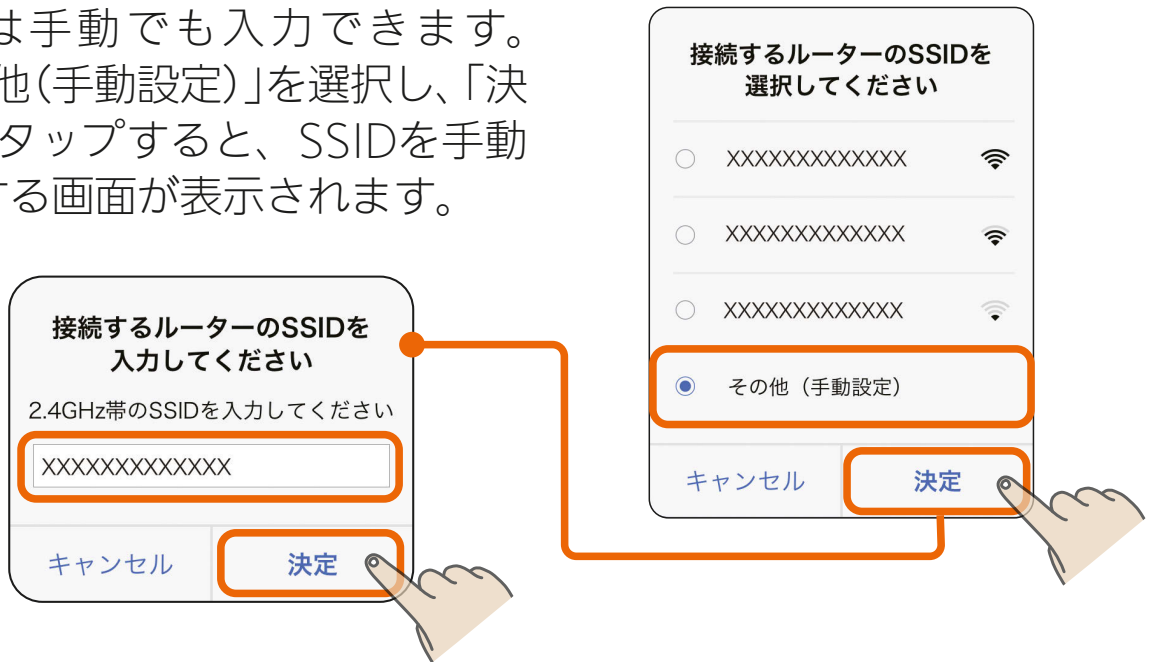
- SSIDは手動でも入力できます。「その他(手動設定)」を選択し、「決定」をタップすると、SSIDを手動入力する画面が表示されます。



- 「接続する」をタップすると、以下のメッセージが表示されることがあります。その場合は「OK」または「許可」をタップしてください。許可しなかった場合は接続に失敗しますので、スマートフォンの設定を変更してください。  524ページ

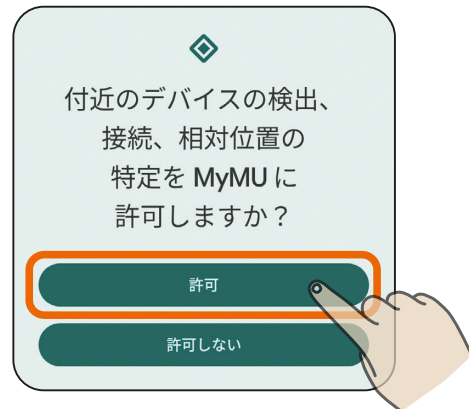

11

エアコンの登録が終わるまで そのまま2～3分程度待つ

- 登録に失敗した場合は登録失敗のメッセージが表示されます。「閉じる」をタップすると対処方法を説明する画面が表示されます。詳しくは次ページをご確認ください。

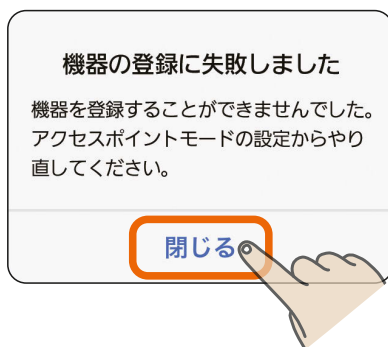

機器を登録しています

登録には2分～3分程度の時間がかかることがあります。しばらくお待ち下さい。



ルーターと接続中です…

お知らせ

- エアコンが別のユーザーに登録されている場合は、右のメッセージが表示されます。「登録を続ける」をタップすることで、本エアコンの登録が行われ、別のユーザーからはエアコンの登録が削除されます。登録しない場合は「キャンセル」をタップします。

機器の登録確認

本機器は既に別のユーザーに登録されています。別のユーザーと機器を共有をしたい場合は、本機器を登録しているユーザーに家電シェアの招待を依頼してください。このまま登録を進めると、別のユーザーからは本機器の登録が削除されます。登録を続けますか？

キャンセル

登録を続ける

次ページに続く

前ページの続き

- 登録失敗のメッセージの「閉じる」をタップすると右の対処方法を説明する画面が表示されます。内容を確認して、再度登録手順を実施してください。「戻る」をタップすることで、接続方法の選択画面に戻ります。  165ページ
- 再度登録を実施してもうまく接続できなかった場合は、エアコンの無線設定をリセットしてください。「エアコンの無線設定のリセット方法」をタップすると下のリセット方法を説明する画面が表示されますので、内容を確認して、エアコンの無線設定をリセットしてください。

エアコン登録

接続できないときは…

■ルーターのSSIDと暗号化キー（パスワード）を確認する

2.4GHz・5GHz それぞれに異なるSSIDと暗号化キー（パスワード）が設定されている場合があります。
2.4GHzの暗号化キー（パスワード）を入力しているかご確認ください。

ルーターの表記例

SSID:*****
暗号化キー:*****

上記の内容をご確認の上、再度登録手順を実施してください。それでもうまく接続できない場合は、エアコンの無線設定をリセットしてください。

エアコンの無線設定のリセット方法

戻る



エアコンの無線設定のリセット方法

■無線LANアダプターをリセットする

MODEランプ（オレンジ）とUNITランプ（緑）が点灯状態になるまで（約15秒間）、「RESET」ボタンを先の細いもので押して離す



リセット後は2分以上たってからやり直してください。

閉じる

12 登録完了のメッセージが表示されたら、続けて「エアコン初期設定へ」をタップする



13 「宅外操作」のスイッチをタップして  (有効) にし、「次へ」をタップする

- 本アプリでエアコンを操作するためには、宅外操作設定を有効にする必要があります。必ず有効にしてください。



14

エアコンの登録と初期設定が完了しました

- 「アプリを起動する」をタップすると、霧ヶ峰アプリが起動します。アプリの使い方については、霧ヶ峰アプリの取扱説明書をご確認ください。以下のURLで閲覧できます。
https://www.MitsubishiElectric.co.jp/home/kirigamine/function/remote/racmymu_ib.html
- エアコン名の初期設定は「エアコン〇」(〇は数字)です。「リビングのエアコン」などエアコンが設置されている部屋がわかる名称に変更することをお勧めします。機器名称の変更方法については、取扱説明書をご確認ください。

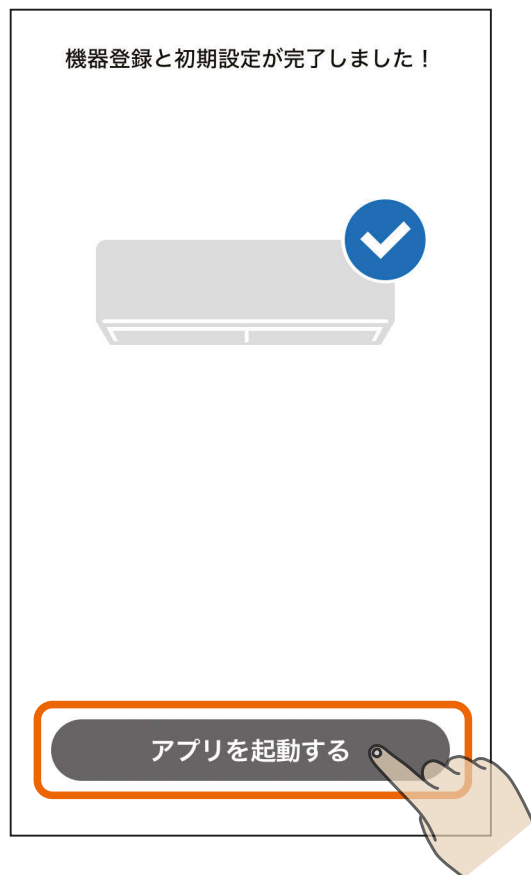

WPS 機能で接続する場合の手順は以下のとおりです。

1 画面の内容を確認し、「次へ」をタップする

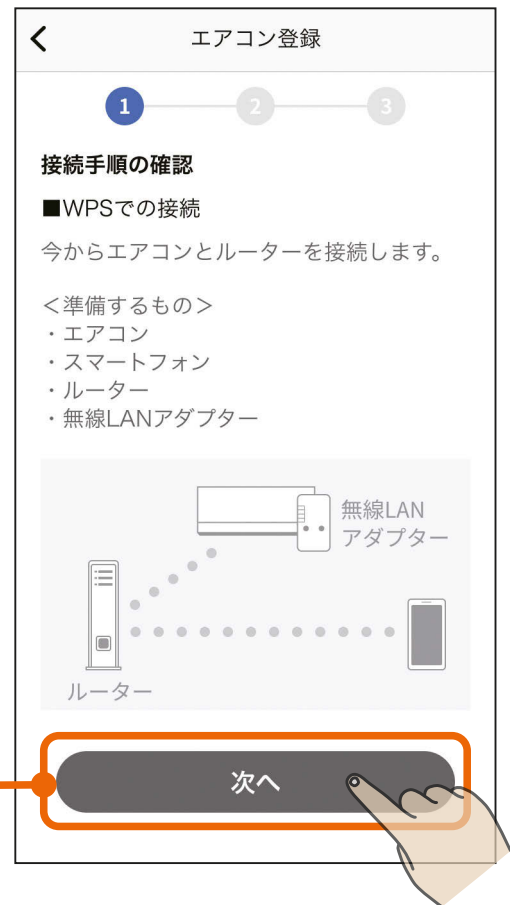

2 画面の内容を確認し、「次へ」をタップする

●事前に以下の準備・確認をしてください。

- ・接続したいルーターの場所
- ・ルーターのWPS実施方法

※ルーターのWPS実施方法は、機器により異なります。詳しくは、ルーターの取扱説明書をご確認ください。

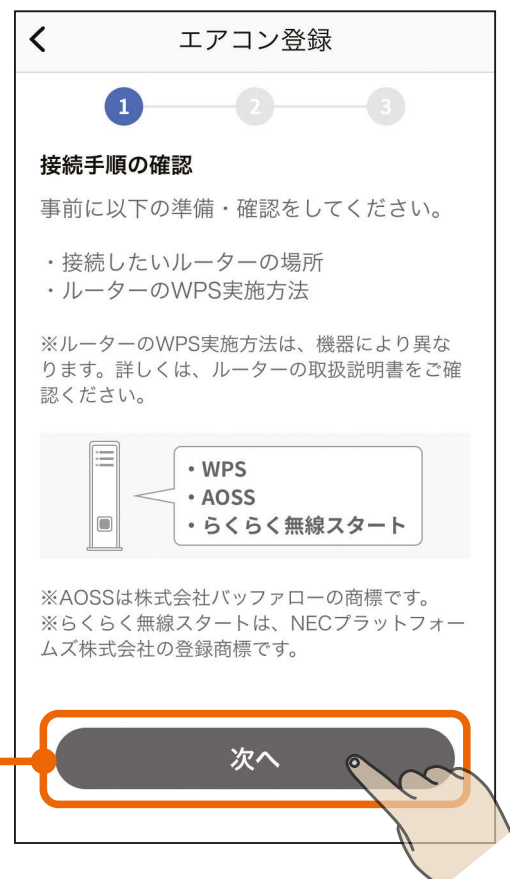

3

画面に表示されている作業を行う

- 画面に表示されている作業の詳細は、次ページの「エアコンをWPSモードにする」を確認してください。

エアコン登録

1 2 3

エアコンとルーターを接続する

■無線LANアダプターを接続モードにする

①UNITランプ（緑）が5秒間に1回点滅していることを確認する

※この状態にならない場合、エアコンの無線設定をリセットしてください。

エアコンの無線設定のリセット方法

②MODEランプ（オレンジ）が点滅を開始するまで(約2秒間)、「MODE」ボタンを先の細いもので押して離す



■接続モードになったことを確認する

無線LANアダプターのMODEランプ（オレンジ）が点滅します。



※この状態は2分で終了します。
2分以上経過した場合は①からやり直してください。

接続モードになったことが確認できたら「次へ」ボタンをタップしてください

次へ

次ページに続く

前ページの続き

エアコンをWPSモードにする

■エアコンをWPSモードにする

- 無線LANアダプターのUNITランプが5秒間に1回点滅していることを確認します。

ERR	NET	MODE	UNIT
■	■	■	
消灯	消灯	消灯	5秒間隔で 1回点滅

※MAC-900IFの表示例

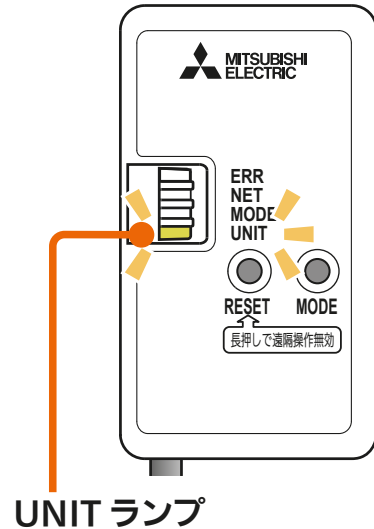

- この状態にならない場合は、エアコンの無線設定をリセットしてください。「エアコンの無線設定のリセット方法」をタップすると下のリセット方法を説明する画面が表示されますので、内容を確認して、エアコンの無線設定をリセットしてください。

エアコンの無線設定のリセット方法

■無線LANアダプターをリセットする

MODEランプ（オレンジ）とUNITランプ（緑）が点灯状態になるまで（約15秒間）、「RESET」ボタンを先の細いもので押して離す



リセット後は2分以上たってからやり直してください。

閉じる

エアコン登録

1 — 2 — 3 — 4

エアコンを接続モードにする

■無線LANアダプターを接続モードにする

①UNITランプ（緑）が5秒間に1回点滅していることを確認する

※この状態にならない場合、エアコンの無線設定をリセットしてください。

エアコンの無線設定のリセット方法

②MODEランプ（オレンジ）が点灯状態になるまで（約7秒間）、「MODE」ボタンを先の細いもので押して離す

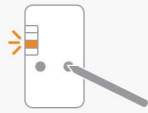

無線LANアダプターが再起動され、しばらくすると、MODEランプ（オレンジ）とUNITランプ（緑）が点滅（5秒間隔で1回点滅）を開始します。

■接続モードになったことを確認する

無線LANアダプターのMODEランプ（オレンジ）とUNITランプ（緑）が5秒間隔で1回点滅していることを確認する

次ページに続く

前ページの続き

- ② MODEランプが点滅を開始するまで(約2秒間)、無線LANアダプターの「MODE」ボタンを先の細いもので押し離します。

ERR	NET	MODE	UNIT
■	■	■	■
消灯	消灯	点滅	消灯

- 「MODE」ボタンを約7秒間押し続けると、APモード(下のランプ状態)に切替わってしまいます。

この状態になった場合は、再度「MODE」ボタンを約7秒間押し続けて通常モードに戻してから、再度手順②を行ってください。

ERR	NET	MODE	UNIT
■	■	■	■
消灯	消灯	5秒間隔で1回点滅	5秒間隔で1回点滅

■ 接続モードになったことを確認する

- ③ 無線LANアダプターのMODEランプ(オレンジ)が点滅します。

ERR	NET	MODE	UNIT
■	■	■	■
消灯	消灯	点滅	消灯

- この状態は2分で終了します。2分以上経過した場合は①からやり直してください。

※MAC-900IFの表示例

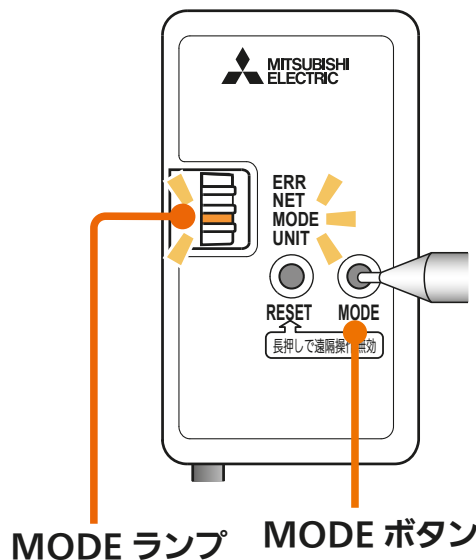

※MAC-900IFの表示例

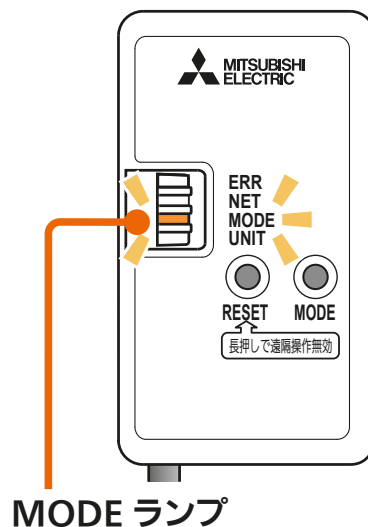

- ④ 接続モードになったことを確認できたら「接続する」をタップする

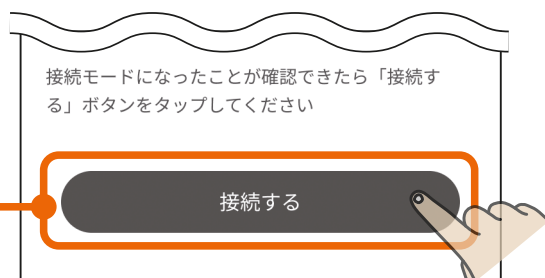

5 画面に表示されている作業を行い、「次へ」をタップする

- 画面に表示されている作業の詳細は、以下を確認してください。

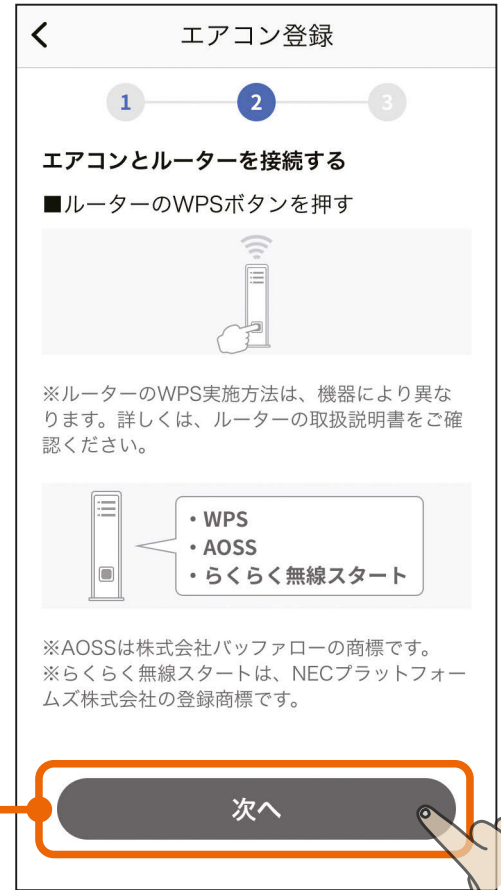

ルーターをWPSモードにする

■ルーターを操作し、ルーターをWPSモードにする

1 エアコンをWPSモードにしてから2分以内に、ご使用のルーターの「WPS」ボタンを数秒間(ルーターにより異なります)押して、しばらく待ちます。

- 「WPS」の名称は「AOSS」や「らくらく無線スタート」などの場合があります。詳しくはルーターの取扱説明書などをご確認ください。
- 「WPS」ボタンを押す時間は、ルーターの仕様により異なります。詳しくは各機器の取扱説明書をご確認ください。
- 2分以上経過すると、ルーターの「WPS」ボタンを押しても接続できなくなります。

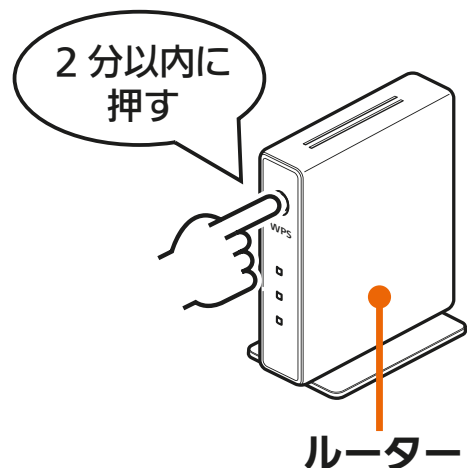

6 画面に表示されている作業を行い、「次へ」をタップする

- 画面に表示されている作業の詳細は、以下を確認してください。
- 接続できないときは「接続できないときは」をタップしてください。対処方法を説明した画面が表示されます。詳しくは次ページの「WPS接続できないときの対処方法」をご確認ください。

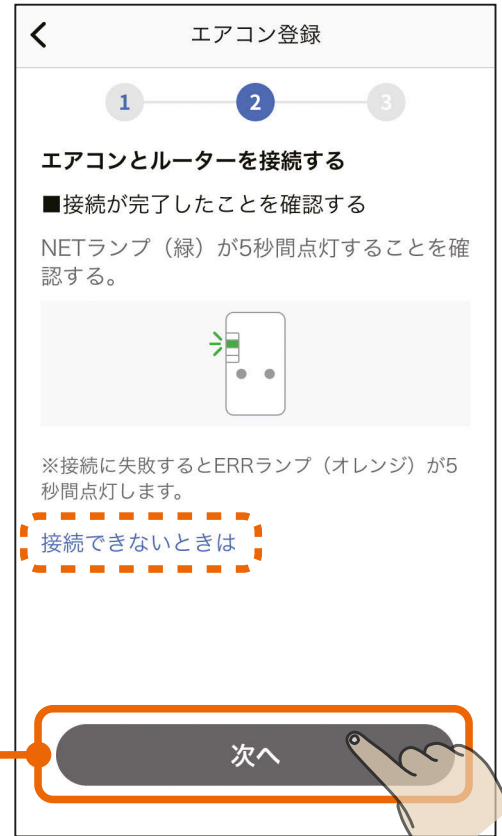

エアコンとルーターの接続が完了したことを確認する

■エアコンとルーターをWPS接続できたか確認する

- 1 NETランプが5秒間点灯することを確認します。

ERR	NET	MODE	UNIT
■	■	■	■
消灯	5 秒間点灯	消灯	消灯

- 接続完了です。サーバーとの初期通信が自動的に始まります。
- 接続に失敗するとERRランプが5秒間点灯します。

<接続失敗時のランプ>

ERR	NET	MODE	UNIT
■	■	■	■
5 秒間点灯	消灯	消灯	消灯

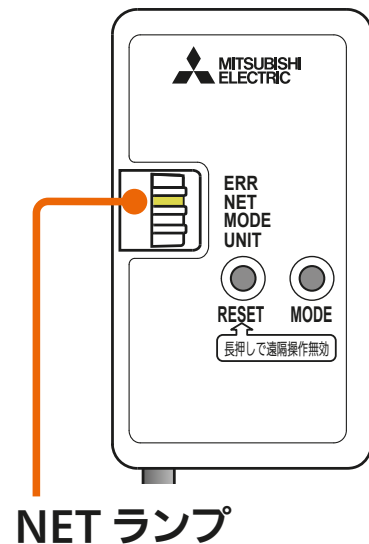

NET ランプ

前ページの続き

WPS接続できないときの対処方法

- 右の対処方法を説明する画面の内容を確認して、再度登録手順を実施してください。「戻る」をタップすることで、接続方法の選択画面に戻ります。

 165ページ

- 再度登録を実施してもうまく接続できなかった場合は、エアコンの無線設定をリセットしてください。「エアコンの無線設定のリセット方法」をタップすると下のリセット方法を説明する画面が表示されますので、内容を確認して、エアコンの無線設定をリセットしてください。

エアコンの無線設定のリセット方法

- 無線LANアダプターをリセットする

MODEランプ（オレンジ）とUNITランプ（緑）が点灯状態になるまで（約15秒間）、「RESET」ボタンを先の細いもので押して離す



リセット後は2分以上たってからやり直してください。

閉じる

エアコン登録

接続できないときは…

- ルーターのWPSボタンを押すのが遅すぎませんか？

リモコンまたはアダプターでWPSの操作をして接続モードになった後、「2分以内」にルーターのボタンを押してWPSで接続できる状態にする必要があります。

- ルーターにある「WPSボタン」の場所や操作方法が間違っていないか確認する

正しいボタンを押して、ルーターがWPSで接続できる状態になったかご確認ください。ルーターによってはボタン名や位置、LEDの点滅パターンが異なります。

ボタン名の例



※AOSSは株式会社バッファローの商標です。
※らくらく無線スタートは、NECプラットフォームズ株式会社の登録商標です。

ルーターによって、WPSボタンを数秒間押し続けて設定する場合や、周波数帯ごとに設定方法が異なる場合があります。2.4GHzでのWPSとなるように設定してください。

※詳細はルーターの取扱説明書をご確認ください。

- アクセスポイントモードでの接続を試す

WPSで接続できないときはアクセスポイントモードでの接続もお試しいください。

※ルーターのSSIDや暗号化キー（パスワード）などの情報が必要です。

上記の内容をご確認の上、再度登録手順を実施してください。それでもうまく接続できない場合は、エアコンの無線設定をリセットしてください。

エアコンの無線設定のリセット方法

戻る

前ページの続き

- WPS接続完了後、「次へ」をタップすると位置情報の使用許可を求めるメッセージが表示されます。本アプリでスマートフォンのWi-Fi設定を使用するため、「1度だけ許可」「Appの使用中は許可」あるいは「アプリの使用時のみ」「今回のみ」をタップしてください。「許可しない」をタップすると、次の画面でスマートフォンの接続先情報が表示されません。



※スマートフォンの機種やOSバージョンにより、画面の内容は異なります。

お知らせ

- オートメーション機能で位置情報を使用する場合は、位置情報の許可を求める画面で「Appの使用中は許可」「アプリの使用時のみ」をタップし、「正確な位置情報」を「オン」にしてください。オートメーション機能については取扱説明書をご確認ください。

7 画面の内容を確認し、「次へ」をタップする

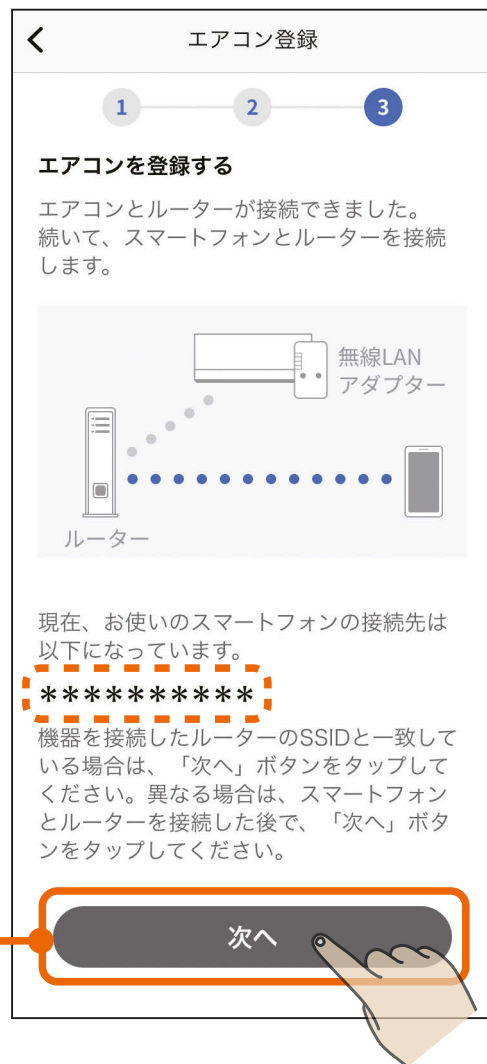

- [] にスマートフォンの接続先情報が表示されます。表示されているSSIDがエアコンを接続したルーターのSSIDと一致していることを確認してください。異なる場合は、エアコンを接続したルーターにスマートフォンを接続してください。接続方法はスマートフォンの取扱説明書をご確認ください。

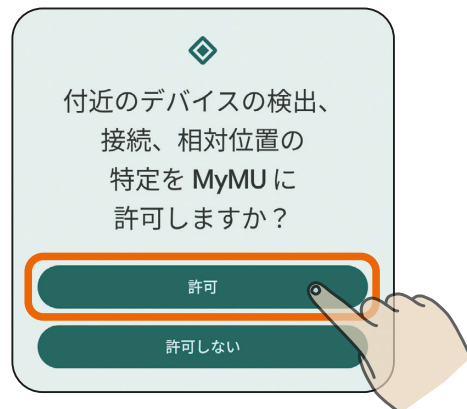

- 「次へ」をタップすると、以下のメッセージが表示されることがあります。その場合は「OK」または「許可」をタップしてください。許可しなかった場合は次の手順 8 で機器が表示されません。「許可しない」をタップした場合は、スマートフォンの設定を変更してください。 [🔗 524ページ]



8 登録するエアコンをタップする

- 複数の機器が表示された場合は、ブザー鳴動ボタン  をタップして登録するエアコンからブザー音が鳴ることを確認してください。
- 以下のようにエアコンが表示されない場合は「こんなときは」をご覧ください。  [540ページ](#)



ブザー鳴動ボタン

お知らせ

- エアコンが別のユーザーに登録されている場合は、右のメッセージが表示されます。「登録を続ける」をタップすることで、本エアコンの登録が行われ、別のユーザーからはエアコンの登録が削除されます。登録しない場合は「キャンセル」をタップします。

機器の登録確認

本機器は既に別のユーザーに登録されています。別のユーザーと機器を共有をしたい場合は、本機器を登録しているユーザーに家電シェアの招待を依頼してください。このまま登録を進めると、別のユーザーからは本機器の登録が削除されます。登録を続けますか？

キャンセル

登録を続ける

9

登録完了のメッセージが表示されたら、続けて「エアコン初期設定へ」をタップする



10

「宅外操作」のスイッチをタップして  (有効) にし、「次へ」をタップする

- 本アプリでエアコンを操作するためには、宅外操作設定を有効にする必要があります。必ず有効にしてください。



11

エアコンの登録と初期設定が完了しました

- 「アプリを起動する」をタップすると、霧ヶ峰アプリが起動します。アプリの使い方については、霧ヶ峰アプリの取扱説明書をご確認ください。以下のURLで閲覧できます。
https://www.MitsubishiElectric.co.jp/home/kirigamine/function/remote/racmymu_ib.html
- エアコン名の初期設定は「エアコン〇」(〇は数字)です。「リビングのエアコン」などエアコンが設置されている部屋がわかる名称に変更することをお勧めします。機器名称の変更方法については、取扱説明書をご確認ください。

機器登録と初期設定が完了しました！



アプリを起動する

それぞれ該当する機種の説明をご覧ください。

●無線 LAN アダプター搭載
リモコンセット

RMCB-H7SE RMCB-F7SE
(台所リモコン: RMCB-KC7)
RMCB-D7SE
(台所リモコン: RMCB-KD7)

●無線 LAN アダプター搭載
給湯専用リモコン
RMCB-N7



●無線 LAN アダプター付
リモコンセット

RMCB-H6SE-T RMCB-F6SE-T
(台所リモコン: RMCB-KC6-T)
RMCB-D6SE-T
(台所リモコン: RMCB-KD6-T)
RMCB-D6SE-T-PV
(台所リモコン: RMCB-KD6-T-PV)

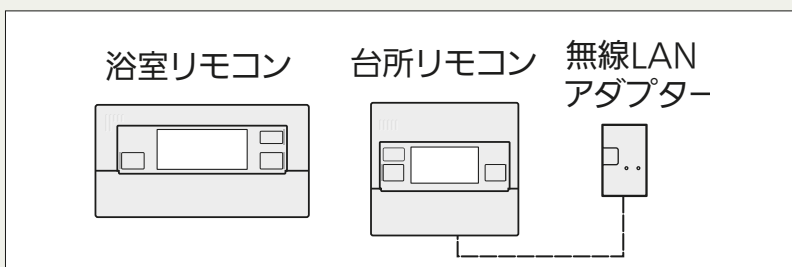

「無線 LAN アダプター
リモコン対応給湯機を
登録する」へ

👉 196ページ

次ページに続く

前ページの続き

- 無線 LAN アダプター
GT-HR2/GT-HR1
GT-RA2

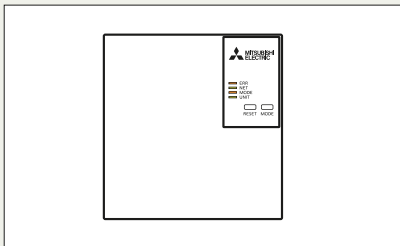

「GT-HR2/GT-HR1 対応
給湯機を登録する」へ

👉 222ページ

「GT-RA2 対応給湯機
を登録する」へ

👉 247ページ

- インターフェースユニット
(無線 LAN アダプター内蔵)
GT-RA1

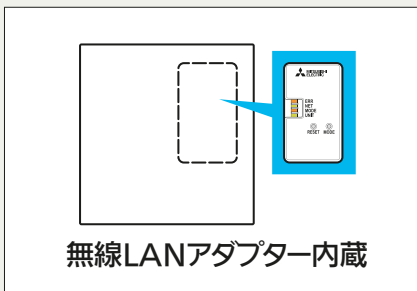

「GT-RA1 対応給湯機を
登録する」へ

👉 272ページ

1 三 ボタンをタップし、メニュー画面の「+機器登録」をタップする

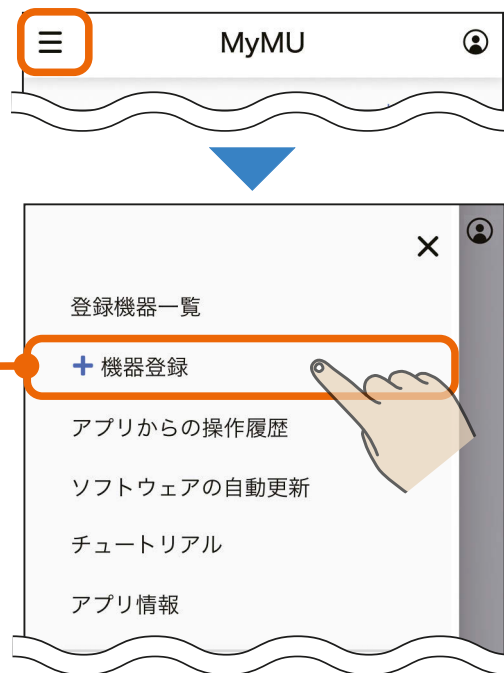

2 「給湯機」をタップする



3

機器とルーターを接続する方法
を選択してタップする

- 選択した接続方法の説明に進んでください。
- 機器とルーターを接続済みの場合は「機器とルーターを接続済み」をタップしてください。

<ルーターに WPS 機能が無い場合*>
無線 LAN アダプターリモコン対応
給湯機を登録する (AP)

 198ページ

※ルーターと WPS 接続できない場合も
こちらの手順で接続してください。

<ルーターに WPS 機能がある場合>
無線 LAN アダプターリモコン対応
給湯機を登録する (WPS)

 210ページ

機器とルーターを接続済み

すでに機器とルーターを接続済みの場合、ルーターとの接続手順をスキップすることができるため、「無線 LAN アダプターリモコン対応給湯機を登録する (WPS)」の手順 **5**  218ページ から実施することになります。



アクセスポイントモード (AP モード) で接続する場合の手順は以下のとおりです。

1 画面の内容を確認し、「次へ」をタップする



2 画面の内容を確認し、「次へ」をタップする

- 事前に以下の準備・確認をしてください。
 - ・ 接続したいルーターのSSID (2.4GHz)
 - ・ ルーターに接続するための暗号化キー (パスワード)
 - 本アプリでは、ルーターのSSIDに使用できる文字として半角英数字、半角記号、半角スペースに対応しています。半角記号は !#\$%&'()*+,-./:;<=>?@[]^_`{|}~ に対応しています。ダブルクォーテーション (")、カンマ (,)、バックスラッシュ (\)、¥マークには対応していません。
- ※詳しくはルーターの取扱説明書をご確認ください。

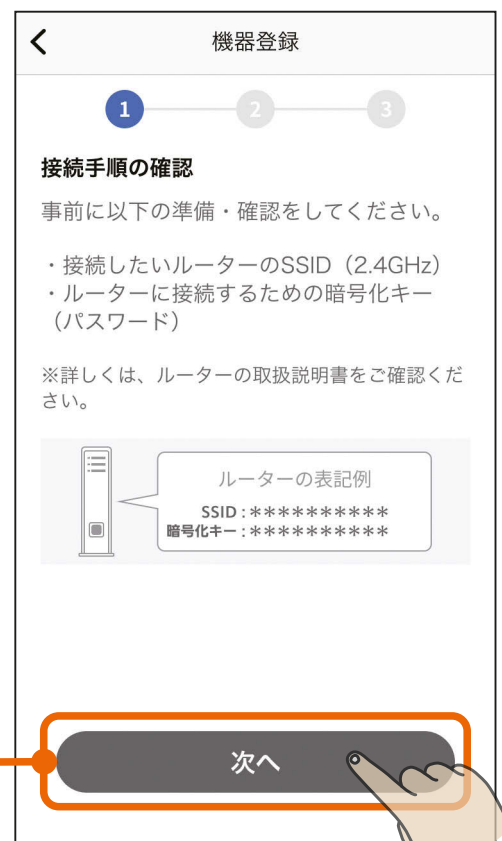

3

「QRコード[®]を読み取る」をタップし、スマートフォンのカメラで設定情報シールのQRコードを読み取り、「次へ」をタップする

- QRコードを読み取るとSSIDとKEYが表示されます。
- 設定情報シールの貼付位置は以下を確認してください。



設定情報シール貼付位置

- 設定情報シールは、リモコンに同梱の取扱説明書の設定情報欄、本体(台所リモコン)または給湯機の取扱説明書の裏表紙をご確認ください。

(取扱説明書の例)



4 機器をアクセスポイントモードに設定する

- 機器をアクセスポイントモードにする手順は以下をご確認ください。
- アクセスポイントモードは約10分で終了するため、ルーターのSSID (2.4GHz)、ルーターの暗号化キー (パスワード) をお手元に準備してください。詳しくはルーターの取扱説明書をご確認ください。



無線LANアダプターをアクセスポイントモードにする

■ リモコンを確認する

- 台所リモコン、給湯専用リモコンは壁面に設置されています。
- 無線LANアダプター付リモコンセットでは、無線LANアダプターは台所リモコンの背面 (壁内) に取り付けられている場合があります。
- ルーターとの接続が切断される場合があるため、無線LANアダプターのボタンは操作しないでください。

- 無線LANアダプター搭載リモコンセット
- 無線LANアダプター搭載給湯専用リモコン



- 無線LANアダプター付リモコンセット

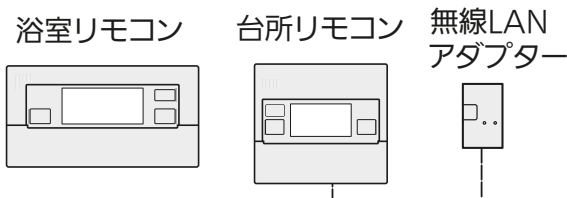

前ページの続き

■外部接続を有効にする

1 **決定** を3秒以上押します。

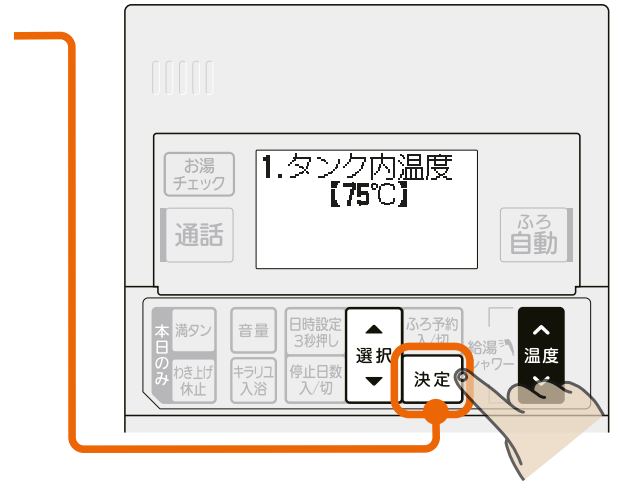

2 選択スイッチ **▲** で「外部接続」を選びます。

- **▲** … 1つ進む
- **▼** … 1つ戻る
- 工場出荷時の「外部接続」の設定は「無効」になっています。

機種により番号は異なります。

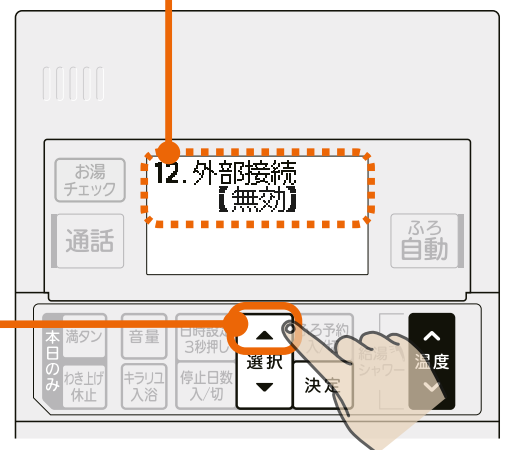

3 給湯温度スイッチ **▲** で「有効」を選びます。

- **▲** … 有効になる
- **▼** … 無効になる

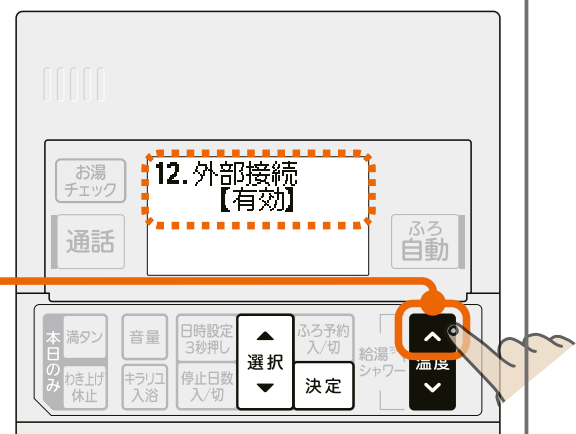

次ページに続く

前ページの続き

■無線LANアダプターをアクセスポイントモードにする

4 外部接続「有効」表示中に **決定** を押します。

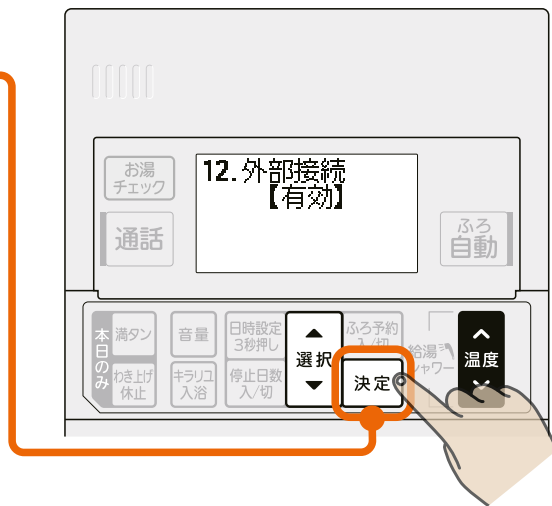

5 選択スイッチ **▲** で「無線機能」を選びます。

- **▲** … 1つ進む
- **▼** … 1つ戻る

● 無線状態で【立ち上げ中】【無線機能エラー】を表示中は、無線機能や無線接続先を選べません。

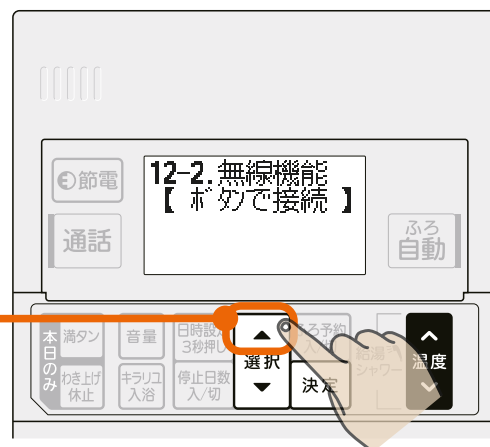

6 給湯温度スイッチ **▼** で「スマートフォンで接続」を選び **決定** を押します。

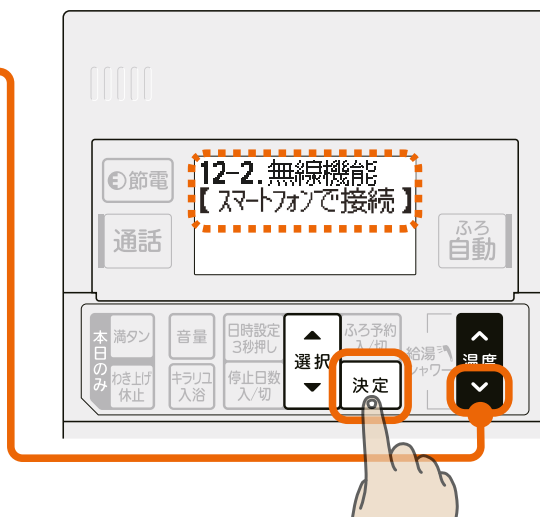

5 機器をアクセスポイントモードに設定後、「次へ」をタップする



- 「次へ」をタップ後、以下のメッセージが表示されたら「接続」をタップしてください。「キャンセル」をタップすると接続に失敗します。

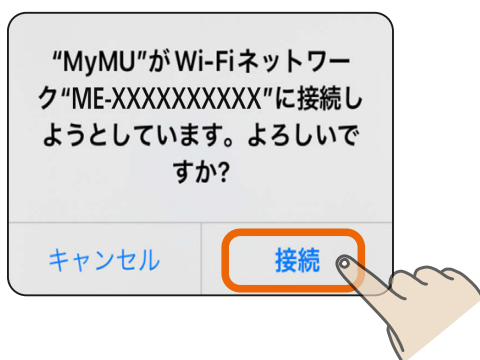

次ページに続く

前ページの続き

- 「次へ」をタップすると位置情報の使用許可を求めるメッセージが表示されます。本アプリでスマートフォンのWi-Fi設定を使用するため、「1度だけ許可」「Appの使用中は許可」あるいは「アプリの使用時のみ」「今回のみ」をタップしてください。「許可しない」をタップすると接続に失敗します。



※スマートフォンの機種や OS バージョンにより、画面の内容は異なります。

お知らせ

- オートメーション機能で位置情報を使用する場合は、位置情報の許可を求める画面で「Appの使用中は許可」「アプリの使用時のみ」をタップし、「正確な位置情報」を「オン」にしてください。オートメーション機能については取扱説明書をご確認ください。

- 接続に失敗した場合は右のメッセージが表示されます。「閉じる」をタップして画面を閉じ手順 4 からやり直してください。

👉 200ページ

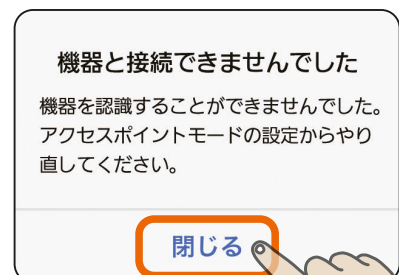

6 画面の内容を確認し、「次へ」をタップする

- ルーターのSSID (2.4GHz) と暗号化キー (パスワード) をお手元に準備してください。次の画面で使用します。



7 「SSID」欄をタップし、表示される SSID 選択画面で接続するルーターの SSID を選択し、「決定」をタップする

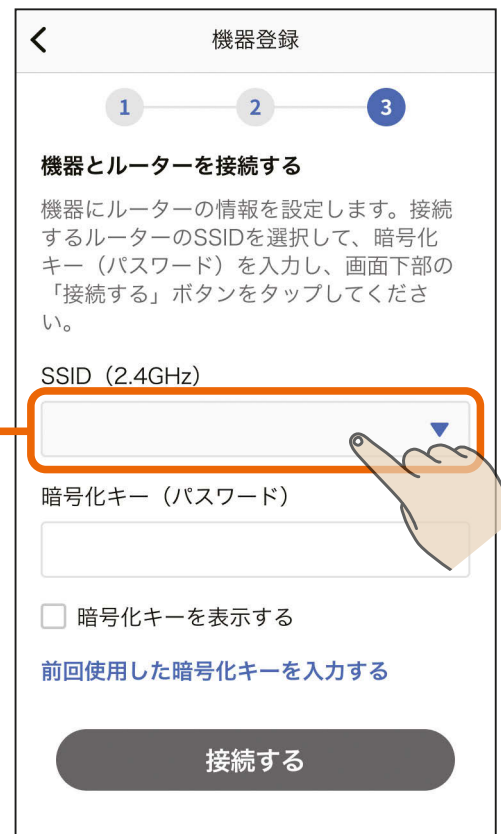

次ページに続く

前ページの続き

「暗号化キー(パスワード)」に
ルーターの暗号化キーを入力し、
「接続する」をタップする

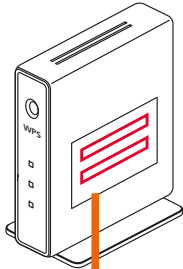

SSID : XXXXXXXXXXXXXXXX

暗号化キー : XXXXXXXXXXXXXXXX

前回使用した暗号化キーを入力する
タップすると前回使用した暗号化キーを
自動で入力できます。

機器登録

1 2 3

機器とルーターを接続する

機器にルーターの情報を設定します。接続するルーターのSSIDを選択して、暗号化キー(パスワード)を入力し、画面下部の「接続する」ボタンをタップしてください。

SSID (2.4GHz)

XXXXXXXXXXXXXXXX

暗号化キー(パスワード)

XXXXXXXXXXXXXXXX

暗号化キーを表示する

前回使用した暗号化キーを入力する

接続する

- SSIDは手動でも入力できます。「その他(手動設定)」を選択し、「決定」をタップすると、SSIDを手動入力する画面が表示されます。

接続するルーターのSSIDを入力してください

2.4GHz帯のSSIDを入力してください

XXXXXXXXXXXXXXXX

キャンセル 決定

接続するルーターのSSIDを選択してください

XXXXXXXXXXXXXXXX

XXXXXXXXXXXXXXXX

XXXXXXXXXXXXXXXX

その他(手動設定)

キャンセル 決定

次ページに続く

前ページの続き

- 「接続する」をタップすると、以下のメッセージが表示されることがあります。その場合は「OK」または「許可」をタップしてください。許可しなかった場合は接続に失敗しますので、スマートフォンの設定を変更してください。  [524ページ](#)



8

機器の登録が終わるまで そのまま 2～3 分程度待つ

- 登録に失敗した場合は登録失敗のメッセージが表示されます。「閉じる」をタップすると対処方法を説明する画面が表示されます。詳しくは次ページをご確認ください。



- 右のメッセージが表示された場合は、「外部接続」の「無線接続先」の設定が【MyMUアプリ】になっているか確認してください。確認方法および接続先の変更方法は以下のURLから給湯機アプリの取扱説明書をご覧ください。
https://www.MitsubishiElectric.co.jp/home/ecocute/function/remote/eqmymu_ib.html

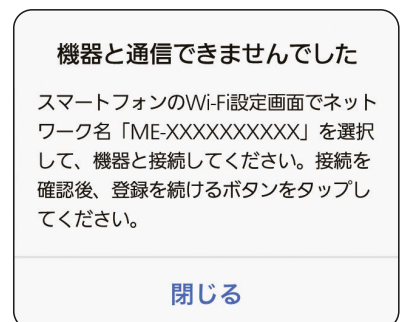
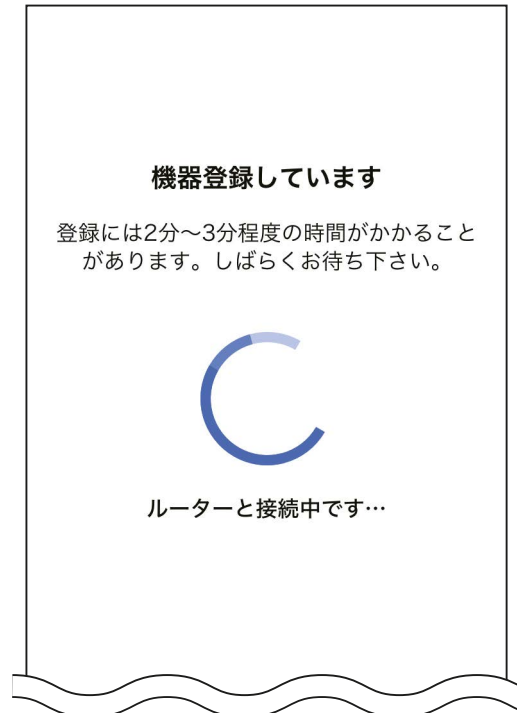

お知らせ

- 機器が別のユーザーに登録されている場合は、右のメッセージが表示されます。「登録を続ける」をタップすることで、本機器の登録が行われ、別のユーザーからは機器の登録が削除されます。登録しない場合は「キャンセル」をタップします。

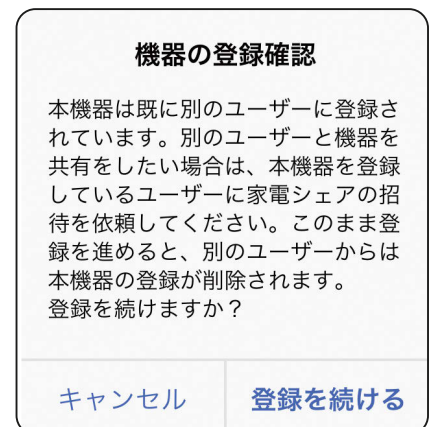

前ページの続き

- 登録失敗のメッセージの「閉じる」をタップすると右の対処方法を説明する画面が表示されます。内容を確認して、再度登録手順を実施してください。「戻る」をタップすることで、接続方法の選択画面に戻ります。  197ページ

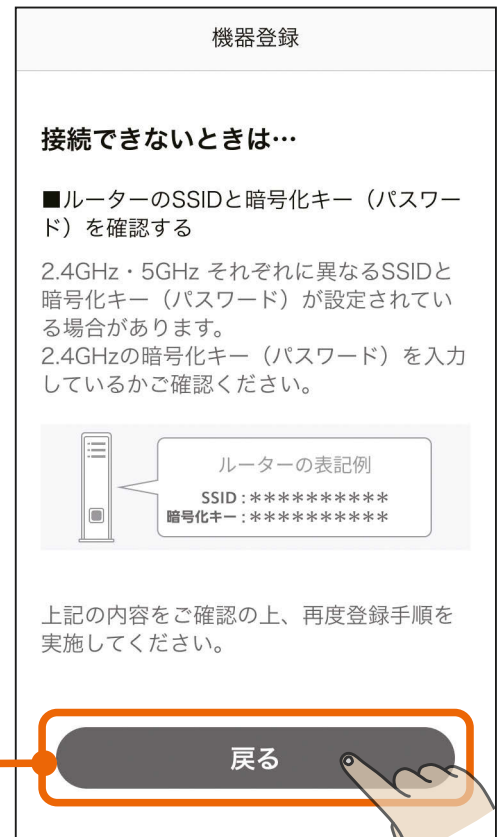

9 給湯機の登録が完了しました

- 「アプリを起動する」をタップすると、給湯機アプリが起動します。給湯機アプリの使い方については、給湯機アプリの取扱説明書をご確認ください。以下のURLからご覧ください。
https://www.MitsubishiElectric.co.jp/home/ecocute/function/remote/eqmymu_ib.html



WPS 機能で接続する場合の手順は以下のとおりです。

1 画面の内容を確認し、「次へ」をタップする



2 画面の内容を確認し、「次へ」をタップする

- 事前に以下の準備・確認をしてください。

- ・ 接続したいルーターの場所
- ・ ルーターのWPS実施方法

※ルーターのWPS実施方法は、機器により異なります。詳しくは、ルーターの取扱説明書をご確認ください。



3 WPS 機能で機器とルーターを接続する

- WPS機能で機器とルーターを接続する手順は以下をご確認ください。



無線LANアダプターとルーターをWPS機能で接続する

■ リモコンを確認する

- 台所リモコン、給湯専用リモコンは壁面に設置されています。
- 無線LANアダプター付リモコンセットでは、無線LANアダプターは台所リモコンの背面(壁内)に取り付けられている場合があります。
- ルーターとの接続が切断される場合があるため、無線LANアダプターのボタンは操作しないでください。

・無線LANアダプター搭載
リモコンセット

浴室リモコン

台所リモコン

給湯専用リモコン

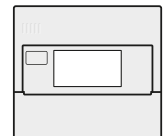
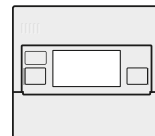
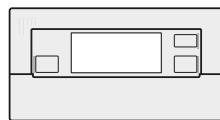

・無線LANアダプター搭載
給湯専用リモコン

・無線LANアダプター付
リモコンセット

浴室リモコン

台所リモコン

無線LAN
アダプター

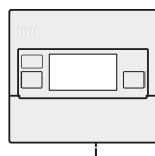
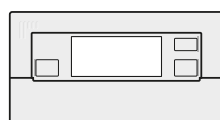

前ページの続き

■外部接続を有効にする

1 **決定** を3秒以上押します。

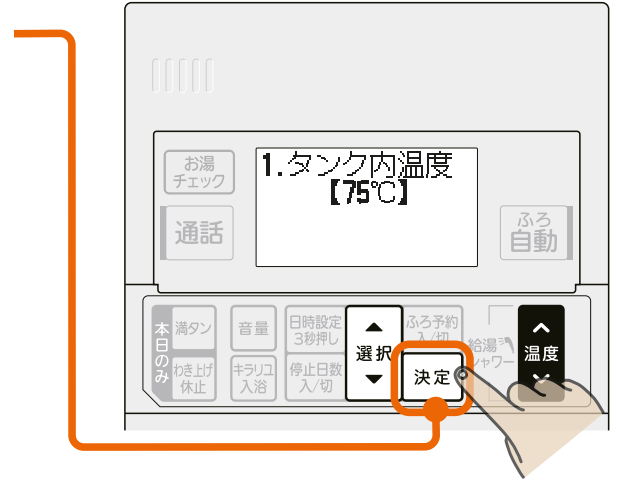

2 選択スイッチ **▲** で「外部接続」を選びます。

- **▲** … 1つ進む
- **▼** … 1つ戻る
- 工場出荷時の「外部接続」の設定は「無効」になっています。

機種により番号は異なります。

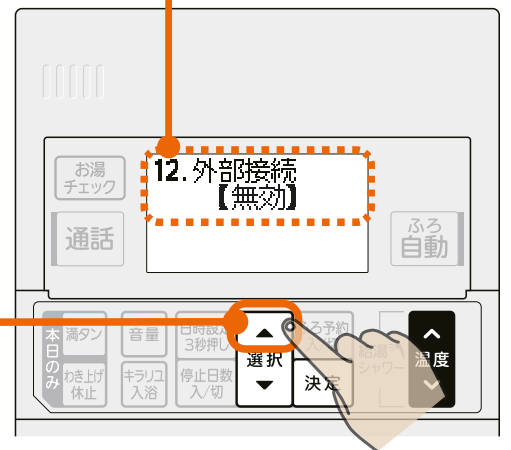

3 給湯温度スイッチ **▲** で「有効」を選びます。

- **▲** … 有効になる
- **▼** … 無効になる

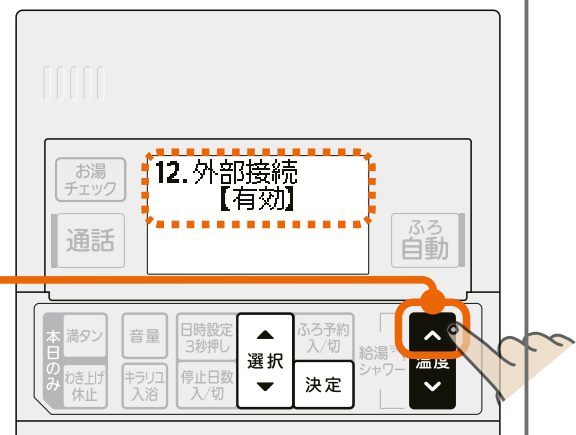

次ページに続く

前ページの続き

■無線LANアダプターの状態を確認する

4 外部接続「有効」表示中に **決定** を押します。

- 【立ち上げ中】が表示された場合は、【ルーター接続無し】に表示が切り替わるまでお待ちください。据付工事店が施工時に接続した場合は、【正常通信】と表示され、ルーターとの接続は完了しています。(手順 5 以降の操作は不要です。)

- 表示内容の詳細は、「無線LANアダプターの状態を確認する場合」

 215ページ を参照してください。

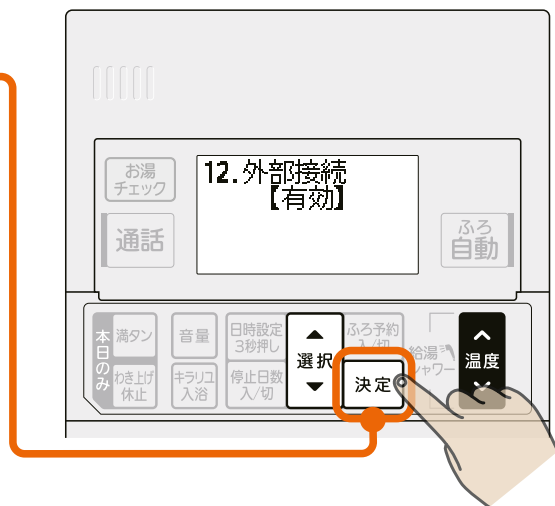

■ルーターと接続する

5 ルーターの「WPS」ボタンを数秒間押し続けて離します。

- ルーターによりボタンの名称や押し方が異なります。ご使用のルーターの取扱説明書を確認してください。
- 「WPS」の名称は「AOSS」や「らくらく無線スタート」などの場合があります。詳しくはルーターの取扱説明書などを確認してください。

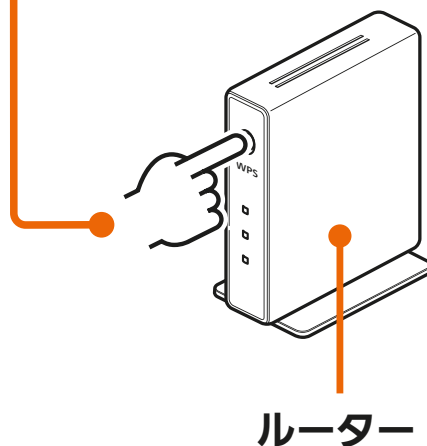

次ページに続く

前ページの続き

6 選択スイッチ **▲** で「無線機能」を選びます。

- **▲** … 1つ進む
- **▼** … 1つ戻る

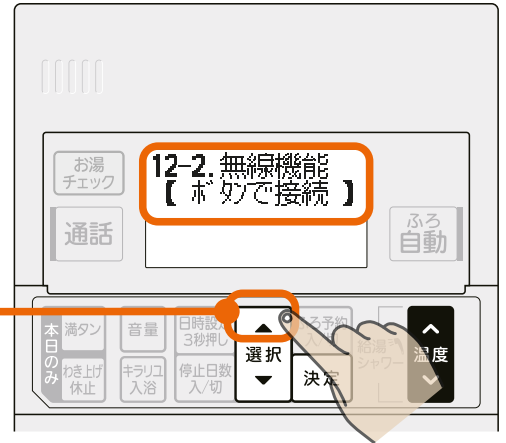

7 給湯温度スイッチ **▼** で「ホワイで接続」を選び **決定** を押します。

- WPSを開始します。数分経過後、終了します。WPSに成功した場合は「接続が成功しました」が表示されます。



■ルーターとの接続状態を確認する

8 手順 ① ~ ④ を実施して、無線状態が【正常通信】になることを確認します。

- 表示内容の詳細は、「無線LANアダプターの状態を確認する場合」**215ページ** を参照してください。
- 無線状態の表示が切り替わるまで時間がかかる場合があります。【ルーター接続無し】が3分以上表示される場合は、ルーターと接続できていないため、手順 ⑤ からやり直してください。

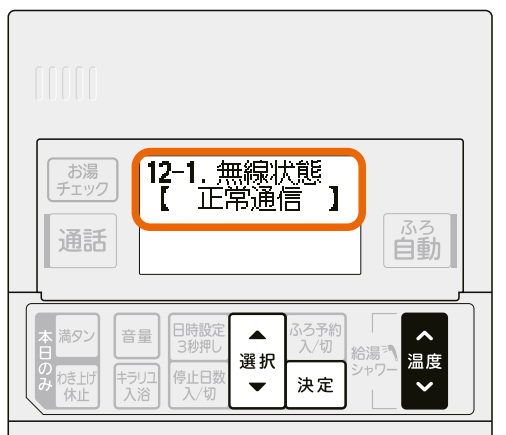

■通常表示(日時表示)へ戻るとき

- 無線状態を表示中に決定スイッチを押す
- 無線機能で「操作しない」を選び決定スイッチを押す
(スイッチを押さなくても、約1分間経過すると通常表示に戻ります。)

■無線 LAN アダプターの状態を確認する場合

無線状態の表示	説明
正常通信	無線接続先が【MyMU アプリ】の場合 インターネット上のサーバーと正常に通信できています。 無線接続先が【HEMS】の場合 ルーターと正常に通信できています。無線接続先を【MyMU アプリ】に変更してください。
立ち上げ中	無線 LAN アダプターを立ち上げ中です。お待ちください。
ルーター接続無し	ルーターが接続されていません。遠隔からの操作を行う場合はルーターと接続してください。
ルーター接続中	ルーターと WPS 接続中です。 または、無線機能【スマートフォンの接続】操作により、ルーターとの接続を待っています。
サーバー接続待ち	インターネット上のサーバーとの接続を待っています。お待ちください。ただし、しばらく(目安 30 分程度)経過しても継続する場合は、インターネットの接続不良が考えられますので、給湯機アプリの取扱説明書(※)に記載されている「故障かな？」の「通信が途切れる」項目の内容にしたがって処置してください。
サーバー接続無し	インターネット上のサーバーとの接続が確認できません。 給湯機アプリの取扱説明書(※)に記載されている「故障かな？」の「通信が途切れる」項目の内容にしたがって処置してください。
ソフトウェア更新中	無線 LAN アダプターのソフトウェアを更新しています。しばらくお待ちください。
無線機能エラー	無線 LAN アダプターとの接続が確認できません。 使用を中止して据付工事店(販売店)へご連絡ください。

(※)給湯機アプリの取扱説明書は以下の URL からご覧ください。

https://www.MitsubishiElectric.co.jp/home/ecocute/function/remote/eqmymu_ib.html

次ページに続く

4 WPS 機能で機器とルーターを接続後、「次へ」をタップする

- WPS接続完了後、「次へ」をタップすると位置情報の使用許可を求めるメッセージが表示されます。本アプリでスマートフォンのWi-Fi設定を使用するため、「1度だけ許可」「Appの使用中は許可」あるいは「アプリの使用時のみ」「今回のみ」をタップしてください。「許可しない」をタップすると、次の画面でスマートフォンの接続先情報が表示されません。



※スマートフォンの機種や OS バージョンにより、画面の内容は異なります。

お知らせ

- オートメーション機能で位置情報を使用する場合は、位置情報の許可を求める画面で「Appの使用中は許可」「アプリの使用時のみ」をタップし、「正確な位置情報」を「オン」にしてください。オートメーション機能については取扱説明書をご確認ください。

5 画面の内容を確認し、「次へ」をタップする

-  にスマートフォンの接続先情報が表示されます。表示されているSSIDが機器を接続したルーターのSSIDと一致していることを確認してください。異なる場合は、機器を接続したルーターにスマートフォンを接続してください。接続方法はスマートフォンの取扱説明書をご確認ください。

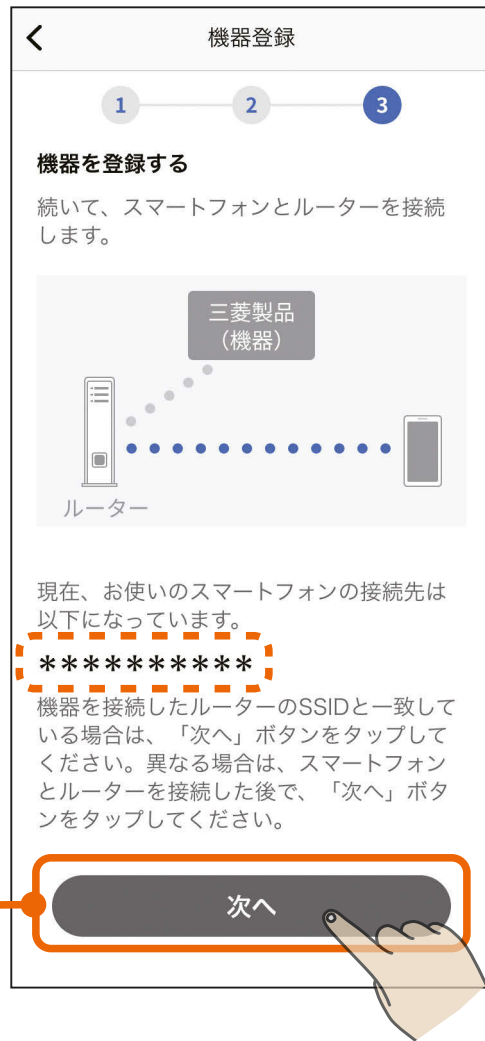

- 「次へ」をタップすると、以下のメッセージが表示されることがあります。その場合は「OK」または「許可」をタップしてください。許可しなかった場合は次の手順 **6** で機器が表示されません。「許可しない」をタップした場合は、スマートフォンの設定を変更してください。  524ページ



6

登録する機器をタップする

- 以下のように機器が表示されない場合は、「こんなときは」をご覧ください。 540ページ



- 画面下の「アダプター情報を手動で入力する」をタップして登録を進めることもできます。詳しくは次ページの「アダプター情報を手動で入力する」をご確認ください。



お知らせ

- 機器が別のユーザーに登録されている場合は、右のメッセージが表示されます。「登録を続ける」をタップすることで、本機器の登録が行われ、別のユーザーからは機器の登録が削除されます。登録しない場合は「キャンセル」をタップします。

機器の登録確認

本機器は既に別のユーザーに登録されています。別のユーザーと機器を共有をしたい場合は、本機器を登録しているユーザーに家電シェアの招待を依頼してください。このまま登録を進めると、別のユーザーからは本機器の登録が削除されます。登録を続けますか？

キャンセル 登録を続ける

次ページに続く

前ページの続き

アダプター情報を手動で入力する

- アダプター情報を入力する画面が表示されます。設定情報シールに記載されているMACアドレスとIDを手動で入力し、「機器を登録する」をタップしてください。
- 「QRコード[®]を読み取る」をタップし、スマートフォンのカメラで設定情報シールのQRコードを読み取ることでMACアドレスとIDを入力することもできます。
- 設定情報シールは、リモコンに同梱の取扱説明書の設定情報欄、本体(台所リモコン)または給湯機の取扱説明書の裏表紙をご確認ください。

(無線 LAN アダプター搭載リモコンセット / 無線 LAN アダプター搭載給湯専用リモコンの取扱説明書の例)

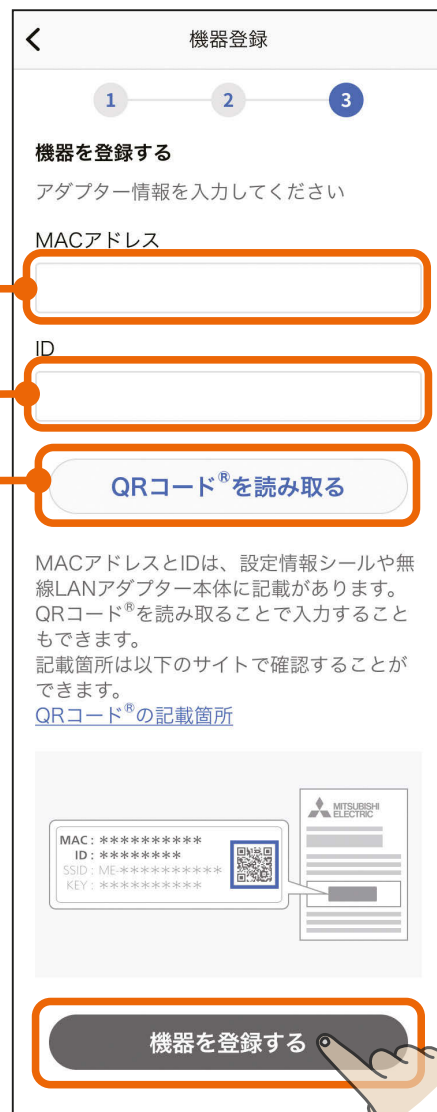

MACアドレスとIDは、設定情報シールや無線LANアダプター本体に記載があります。QRコード[®]を読み取ることで入力することもできます。記載箇所は以下のサイトで確認することができます。
[QRコード[®]の記載箇所](#)

T721Z085H01(2025-05)



家庭用自然冷媒CO₂ヒートポンプ給湯機用
無線LANアダプター搭載リモコンセット/
無線LANアダプター搭載給湯専用リモコン

形名
RMCB-H7SE RMCB-F7SE RMCB-D7SE RMCB-N7

※適用機種は、当社カタログに記載してあります。
 ※当社家庭用自然冷媒CO₂ヒートポンプ給湯機専用です。

取扱説明書

- ご使用前に、この「取扱説明書」をよくお読みになり、正しくお使いください。
- お客様ご自身では据え付けしないでください。安全や機能の確保ができません。
- 「保証書」「据付工事説明書」は、必ず所定の記載事項を確かめて、据付工事店(販売店)からお受け取りください。給湯機を他に売ったり譲渡されるときなどは、次の所有者の方へ選んでください。
- 「据付工事説明書」のとおりに入替工事が行われているか確認してください。
- この製品は日本国内用に設計されていますので、国外では使用できません。またアフターサービスもできません。
- この「取扱説明書」には無線LANアダプターに関する内容が記載してあります。給湯機の取り扱いに関する内容は、貯湯ユニットの取扱説明書をご確認ください。

はじめに

- 以下のシールに記載されたMACアドレスとIDは、ネットワーク設定に必要な情報です。
- 「MyMU(マイエムユー)」アプリで、スマートフォンから給湯機の操作(ふる自動など)や太陽光発電の余剰電力活用の設定などができます。詳細は、「MyMU」アプリの給湯機操作説明書をご覧ください。下記URLからご覧いただけます。

設定情報

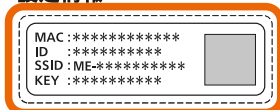

https://www.MitsubishiElectric.co.jp/home/ecocute/function/remote/eqmymu_ib.html
 ※アプリをご使用の際は、こちらもあわせてご確認ください。
 裏面(6.「MyMU」アプリを使用するまでの流れ)に記載のURLからダウンロードできます。
 ・「MyMU」アプリの取扱説明書 ・「MyMU」アプリの機器登録説明書

1. 安全のために必ずお守りください

お使いになる人や他の人への危害、財産への損害を未然に防ぐため、必ずお守りいただくことを説明しています。
 ■本文中に使われる図記号の意味は次のとおりです。 ■機器(給湯機)に使われる図記号の意味は次のとおりです。

次ページに続く

前ページの続き

- QRコード読み取り時に、右図のような「"MyMU"がカメラへのアクセスを求めています」といったカメラへのアクセスを求めるメッセージが表示されたときは「OK」や「許可」をタップしてください。
- 「アダプター情報を手動で入力する」をタップして作業を行った場合、すでに別のユーザーに登録されている機器を再登録することはできません。

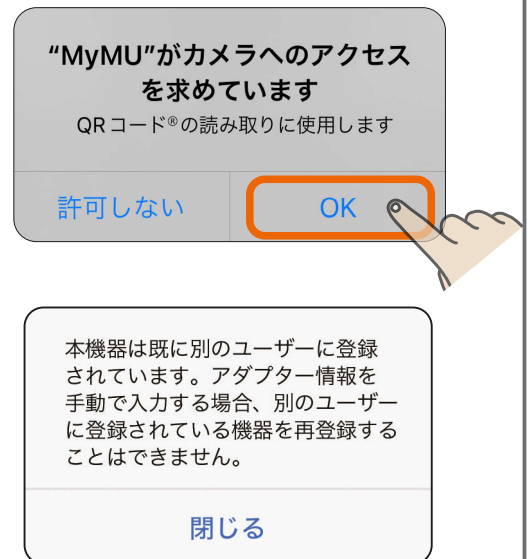

7 給湯機の登録が完了しました

- 「アプリを起動する」をタップすると、給湯機アプリが起動します。給湯機アプリの使い方については、給湯機アプリの取扱説明書をご確認ください。以下のURLからご覧ください。
https://www.MitsubishiElectric.co.jp/home/ecocute/function/remote/eqmymu_ib.html



1 三 ボタンをタップし、メニュー画面の「+機器登録」をタップする

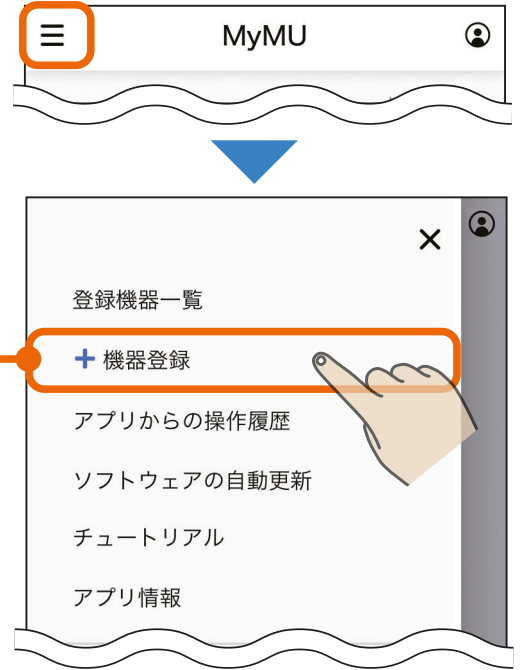

2 「給湯機」をタップする

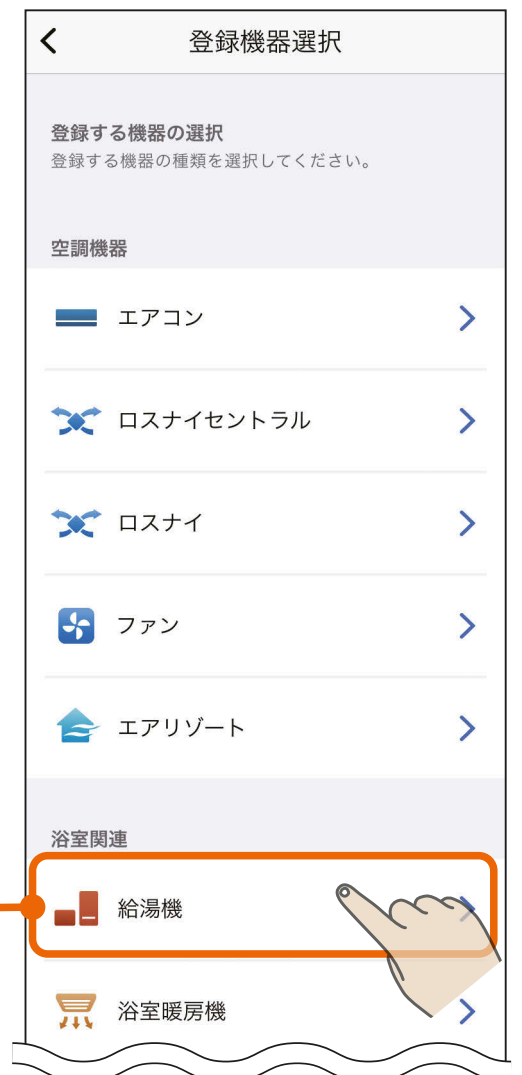

3

機器とルーターを接続する方法
を選択してタップする

- 選択した接続方法の説明に進んでください。
- 機器とルーターを接続済みの場合は「機器とルーターを接続済み」をタップしてください。

<ルーターに WPS機能が無い場合※>
GT-HR2/GT-HR1対応給湯機を登録
する(AP)

📖 224ページ

※ルーターと WPS 接続できない場合も
こちらの手順で接続してください。

<ルーターに WPS機能がある場合>
GT-HR2/GT-HR1対応給湯機を登録
する(WPS)

📖 236ページ

機器とルーターを接続済み

すでに機器とルーターを接続済みの場合、ルーターとの接続手順をスキップすることができるため、「GT-HR2/GT-HR1対応給湯機を登録する(WPS)」の手順 **5** 📖 243ページ から実施することになります。



アクセスポイントモード (AP モード) で接続する場合の手順は以下のとおりです。

1 画面の内容を確認し、「次へ」をタップする



2 画面の内容を確認し、「次へ」をタップする

- 事前に以下の準備・確認をしてください。
 - ・ 接続したいルーターのSSID (2.4GHz)
 - ・ ルーターに接続するための暗号化キー (パスワード)
 - 本アプリでは、ルーターのSSIDに使用できる文字として半角英数字、半角記号、半角スペースに対応しています。半角記号は !#\$%&'()*+,-./:;<=>?@[]^_`{|}~ に対応しています。ダブルクォーテーション (")、カンマ (,)、バックスラッシュ (\)、¥マークには対応していません。
- ※詳しくはルーターの取扱説明書をご確認ください。

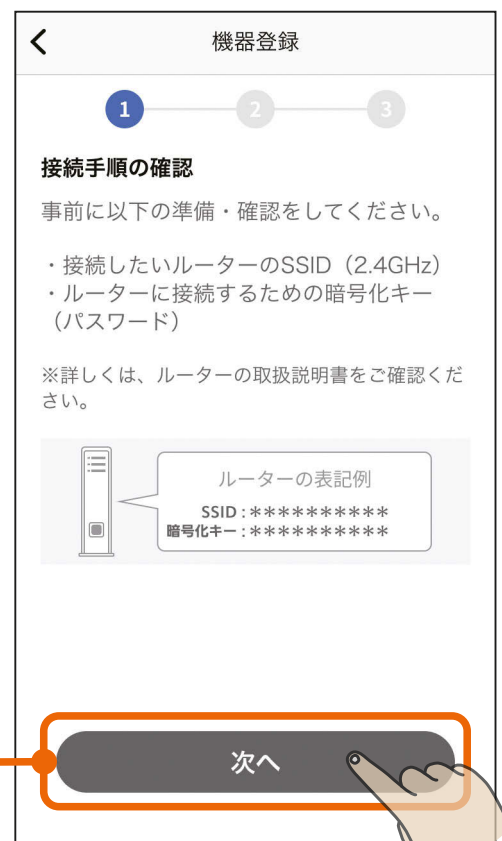

3

「QRコード[®]を読み取る」をタップし、スマートフォンのカメラで設定情報シールのQRコードを読み取り、「次へ」をタップする

- QRコードを読み取るとSSIDとKEYが表示されます。
- 設定情報シールの貼付位置は以下を確認してください。



設定情報シール貼付位置

- 設定情報シールは、無線LANアダプターの取扱説明書の設定情報欄、または本体(無線LANアダプター)をご確認ください。

(取扱説明書の例)



4

機器をアクセスポイントモードに設定する

- 機器をアクセスポイントモードにする手順は以下をご確認ください。
- アクセスポイントモードは約10分で終了するため、ルーターのSSID (2.4GHz)、ルーターの暗号化キー(パスワード)をお手元に準備してください。詳しくはルーターの取扱説明書をご確認ください。



無線LANアダプターをアクセスポイントモードにする

■GT-HR2またはGT-HR1を確認する

- GT-HR2、GT-HR1は壁面に設置されています。ふたを開ける等の作業は不要です。

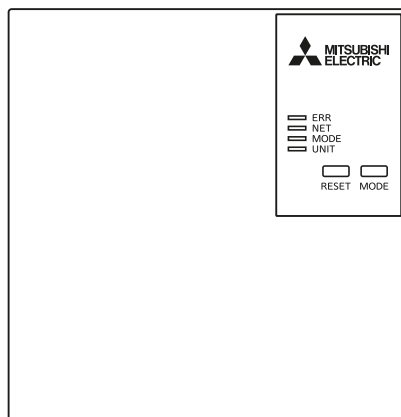

次ページに続く

前ページの続き

■無線LANアダプターをアクセスポイントモードにする

- 無線LANアダプターの「MODE」ボタンをMODEランプが点灯状態になるまで(約7秒間)押し続けて離します。
 - 無線LANアダプターが再起動され、しばらくすると、MODEランプとUNITランプが点滅(5秒間隔で1回点滅)を開始します。
 - この状態は約10分で終了します。機器登録が完了する前に10分経過したときはランプの状態を確認し、再度アクセスポイントモードにしてください。

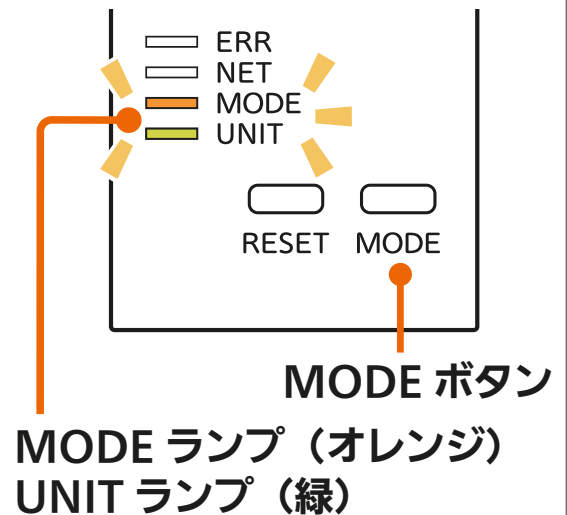

次ページに続く

GT-HR2/GT-HR1 各部の説明とランプの状態

- ERR ランプ (オレンジ)
- NET ランプ (緑)
- MODE ランプ (オレンジ)
- UNIT ランプ (緑)
- RESET ボタン

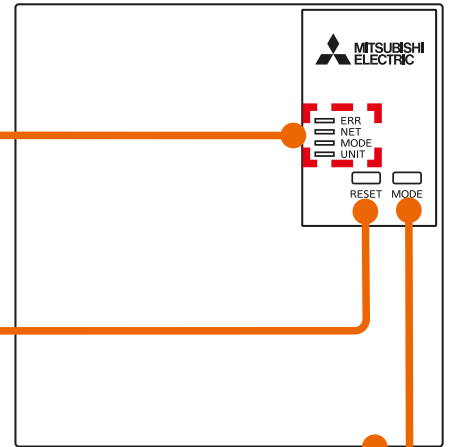

- 約 2 秒間押し続けて離すと無線 LAN アダプターを再起動します。約 15 秒間押し続けると遠隔操作が無効になり、初期化されます。

MODE ボタン

- お客様のルーターに接続するときには使用します。

設定情報 (底面に記載)

- MAC アドレス、ID などが記載されています。

MAC:*****
 ID :*****
 SSID:*****
 KEY:*****

	ERR	NET	MODE	UNIT
通常モード	■ 消灯	■ 消灯	■ 消灯	■ 5 秒間隔で 1 回点滅
AP モード	■ 消灯	■ 消灯	■ 5 秒間隔で 1 回点滅	■ 5 秒間隔で 1 回点滅
WPS 接続中	■ 消灯	■ 消灯	■ 0.5 秒間隔で 点滅	■ 消灯
WPS 正常終了	■ 消灯	■ 5 秒間点灯	■ 消灯	■ 消灯
WPS 失敗	■ 5 秒間点灯	■ 消灯	■ 消灯	■ 消灯
HEMS に接続 正常通信中 (※)	■ 消灯	■ 5 秒間隔で 3 回点滅	■ 消灯	■ 5 秒間隔で 1 回点滅
MyMUアプリに接続 正常通信中(通常時)	■ 消灯	■ 5 秒間隔で 1 回点滅	■ 消灯	■ 5 秒間隔で 1 回点滅

(※)「外部接続」の「無線接続先」の設定を【MyMUアプリ】にする必要があります。接続先の変更方法は以下のURLから給湯機アプリの取扱説明書をご覧ください。

https://www.MitsubishiElectric.co.jp/home/ecocute/function/remote/eqmymu_ib.html

5 機器をアクセスポイントモードに設定後、「次へ」をタップする



- 「次へ」をタップ後、以下のメッセージが表示されたら「接続」をタップしてください。「キャンセル」をタップすると接続に失敗します。

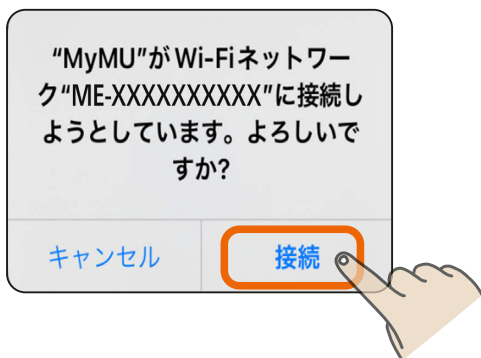

次ページに続く

前ページの続き

- 「次へ」をタップすると位置情報の使用許可を求めるメッセージが表示されます。本アプリでスマートフォンのWi-Fi設定を使用するため、「1度だけ許可」「Appの使用中は許可」あるいは「アプリの使用時のみ」「今回のみ」をタップしてください。「許可しない」をタップすると接続に失敗します。



※スマートフォンの機種や OS バージョンにより、画面の内容は異なります。

お知らせ

- オートメーション機能で位置情報を使用する場合は、位置情報の許可を求める画面で「Appの使用中は許可」「アプリの使用時のみ」をタップし、「正確な位置情報」を「オン」にしてください。オートメーション機能については取扱説明書をご確認ください。

- 接続に失敗した場合は右のメッセージが表示されます。「閉じる」をタップして画面を閉じ手順 4 からやり直してください。

👉 226ページ

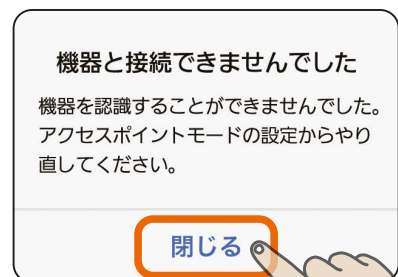

6

画面の内容を確認し、「次へ」をタップする

- ルーターのSSID (2.4GHz) と暗号化キー (パスワード) をお手元に準備してください。次の画面で使用します。



7

「SSID」欄をタップし、表示されるSSID 選択画面で接続するルーターのSSID を選択し、「決定」をタップする

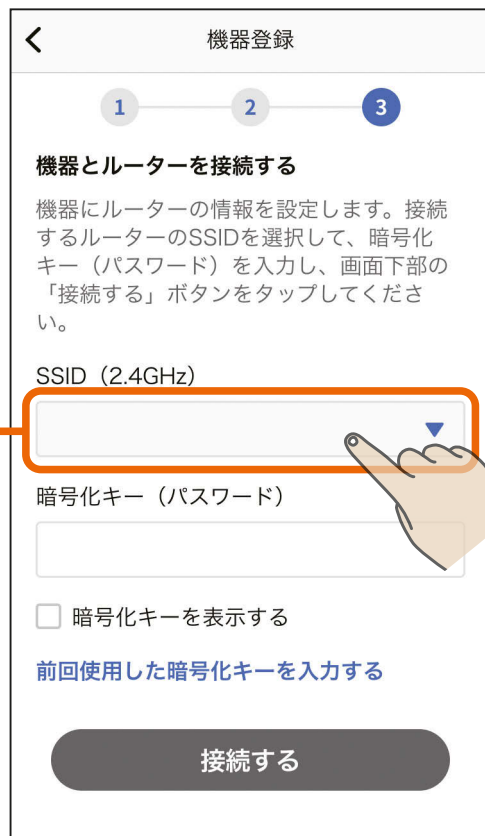

次ページに続く

前ページの続き

「暗号化キー(パスワード)」に
ルーターの暗号化キーを入力し、
「接続する」をタップする

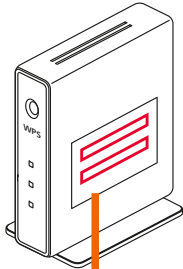

SSID : XXXXXXXXXXXXXXXX

暗号化キー : XXXXXXXXXXXXXXXX

前回使用した暗号化キーを入力する
タップすると前回使用した暗号化キーを
自動で入力できます。

機器登録

1 2 3

機器とルーターを接続する

機器にルーターの情報を設定します。接続するルーターのSSIDを選択して、暗号化キー(パスワード)を入力し、画面下部の「接続する」ボタンをタップしてください。

SSID (2.4GHz)

XXXXXXXXXXXXXXXX

暗号化キー(パスワード)

XXXXXXXXXXXXXXXX

暗号化キーを表示する

前回使用した暗号化キーを入力する

接続する

- SSIDは手動でも入力できます。「その他(手動設定)」を選択し、「決定」をタップすると、SSIDを手動入力する画面が表示されます。

接続するルーターのSSIDを入力してください

2.4GHz帯のSSIDを入力してください

XXXXXXXXXXXXXXXX

キャンセル 決定

接続するルーターのSSIDを選択してください

XXXXXXXXXXXXXXXX

XXXXXXXXXXXXXXXX

XXXXXXXXXXXXXXXX

その他(手動設定)

キャンセル 決定

次ページに続く

前ページの続き

- 「接続する」をタップすると、以下のメッセージが表示されることがあります。その場合は「OK」または「許可」をタップしてください。許可しなかった場合は接続に失敗しますので、スマートフォンの設定を変更してください。  524ページ

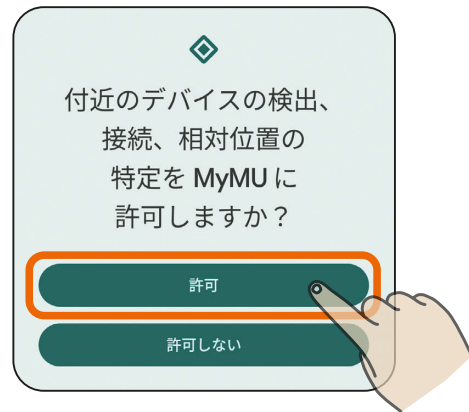

8

機器の登録が終わるまで そのまま 2～3 分程度待つ

- 登録に失敗した場合は登録失敗のメッセージが表示されます。「閉じる」をタップすると対処方法を説明する画面が表示されます。詳しくは以下をご確認ください。

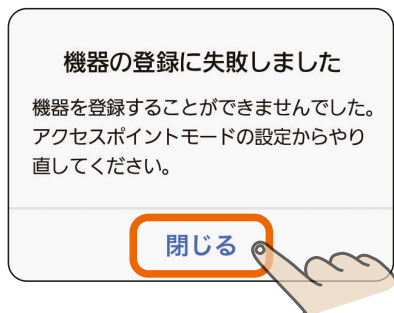

- 登録失敗のメッセージの「閉じる」をタップすると右の対処方法を説明する画面が表示されます。内容を確認して、再度登録手順を実施してください。「戻る」をタップすることで、接続方法の選択画面に戻ります。  223ページ

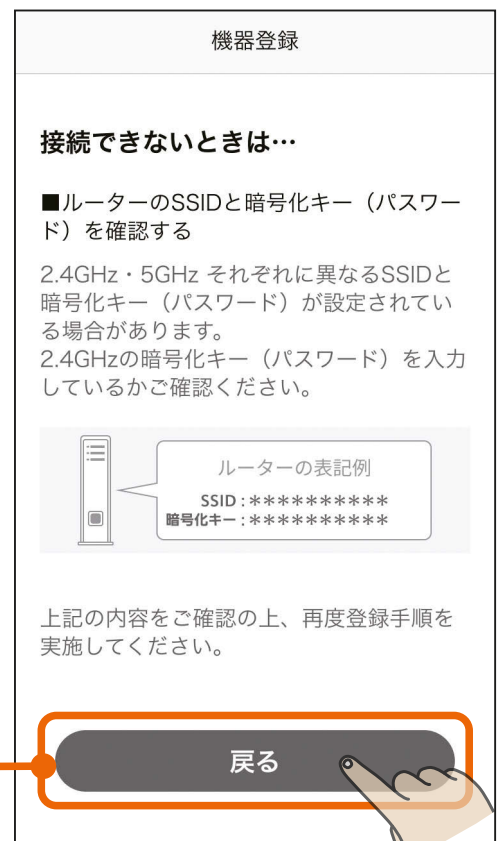
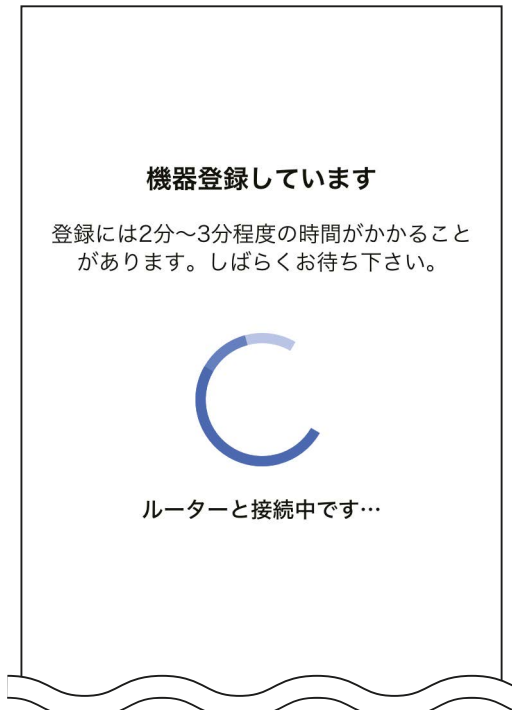

次ページに続く

前ページの続き

お知らせ

- 機器が別のユーザーに登録されている場合は、右のメッセージが表示されます。
「登録を続ける」をタップすることで、本機器の登録が行われ、別のユーザーからは機器の登録が削除されます。登録しない場合は「キャンセル」をタップします。

機器の登録確認

本機器は既に別のユーザーに登録されています。別のユーザーと機器を共有をしたい場合は、本機器に登録しているユーザーに家電シェアの招待を依頼してください。このまま登録を進めると、別のユーザーからは本機器の登録が削除されます。登録を続けますか？

キャンセル

登録を続ける

9

給湯機の登録が完了しました

- 「アプリを起動する」をタップすると、給湯機アプリが起動します。給湯機アプリの使い方については、給湯機アプリの取扱説明書をご確認ください。

以下のURLからご覧ください。

https://www.MitsubishiElectric.co.jp/home/ecocute/function/remote/eqmymu_ib.html

機器の登録が完了しました！



登録機器情報

機器名称	給湯機 1
MACアドレス	00:00:00:00:00:00
ID	000000000000

アプリを起動する

WPS 機能で接続する場合の手順は以下のとおりです。

1 画面の内容を確認し、「次へ」をタップする

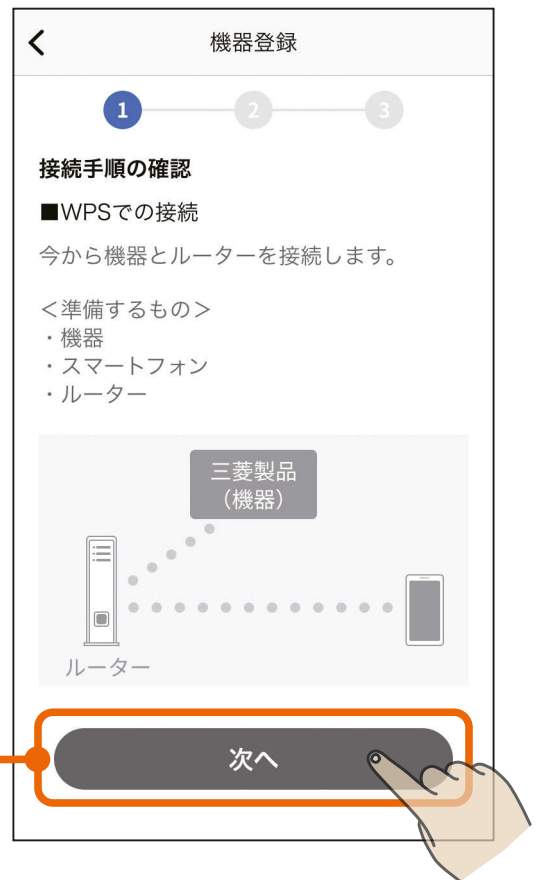

2 画面の内容を確認し、「次へ」をタップする

●事前に以下の準備・確認をしてください。

- ・接続したいルーターの場所
- ・ルーターのWPS実施方法

※ルーターのWPS実施方法は、機器により異なります。詳しくは、ルーターの取扱説明書をご確認ください。

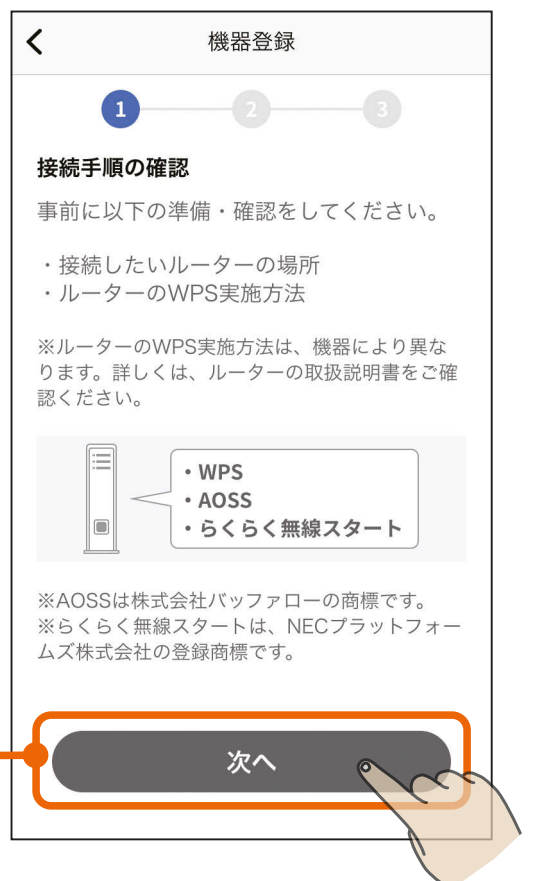

3

WPS 機能で機器とルーターを接続する

- WPS機能で機器とルーターを接続する手順は以下をご確認ください。



無線LANアダプターとルーターをWPS機能で接続する

■GT-HR2またはGT-HR1を確認する

- GT-HR2、GT-HR1は壁面に設置されています。ふたを開ける等の作業は不要です。

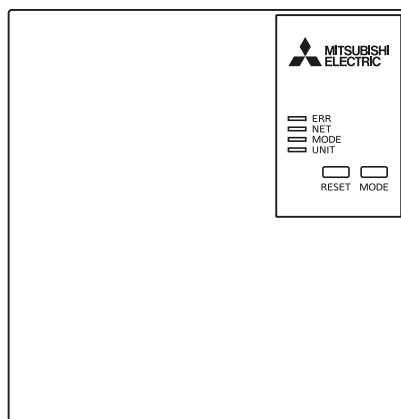

次ページに続く

前ページの続き

■GT-HR2またはGT-HR1とルーターをWPS接続する

① 無線LANアダプターのUNITランプ (緑) のみが5秒に1回点滅していることを確認します。

- MODEランプが5秒に1回点滅しているときはAPモードになっています。「MODE」ボタンを約7秒間押し続けてMODEランプが消灯してから作業を進めてください。

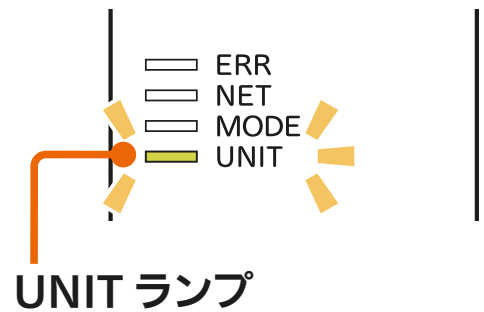

② ルーターの「WPS」ボタンを数秒間押し続けて離します。

- ルーターによりボタンの名称や押し方が異なります。ご使用のルーターの取扱説明書を確認してください。
- 「WPS」の名称は「AOSS」や「らくらく無線スタート」などの場合があります。詳しくはルーターの取扱説明書などを確認してください。

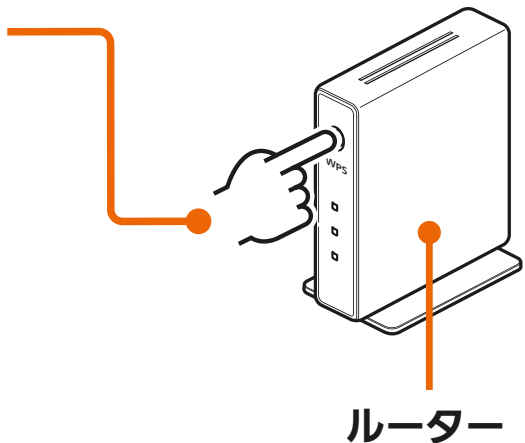

③ MODEランプが点滅を開始するまで (約2秒間)、無線LANアダプターの「MODE」ボタンを押して離します。

- MODEランプが点滅 (0.5秒間隔でオレンジに点滅) を開始します。他のランプは消灯します。

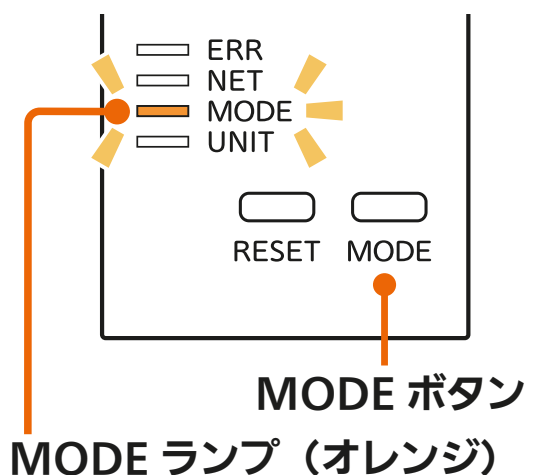

- 「MODE」ボタンを7秒以上押すとAPモード (MODEランプとUNITランプが5秒間隔で点滅) になります。「MODE」ボタンを約7秒間押し続けて、通常モード (UNITランプのみが5秒間隔で点滅) に戻し、再度手順②からやり直してください。

次ページに続く

前ページの続き

- ④ 無線LANアダプターのNETランプ（緑）が5秒間点灯することを確認します。

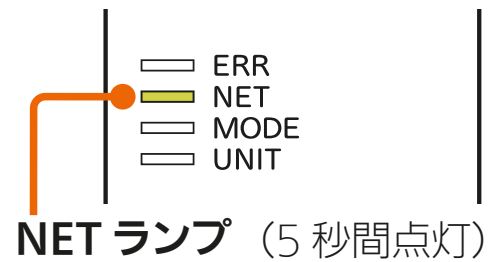

- ⑤ 無線LANアダプターのNETランプ（緑）が5秒に1回点滅することを確認します。

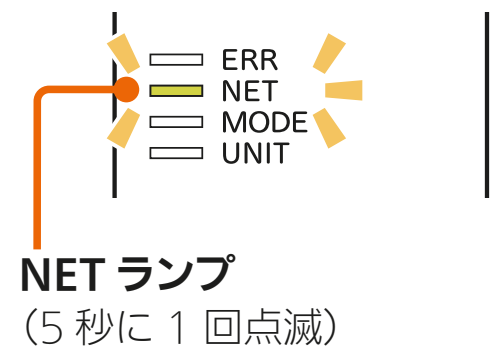

- 接続完了です。サーバーとの初期通信が自動的に始まります。
- ERRランプ（オレンジ）が5秒間点灯したときは、接続に失敗しています。再度、手順①からやり直してください。
- UNITランプが点滅することがありますが、正常です。
- NETランプ（緑）が5秒に3回点滅している場合は、「外部接続」の「無線接続先」の設定がMyMUアプリになっているか確認してください。確認方法および接続先の変更方法は以下のURLから給湯機アプリの取扱説明書をご覧ください。
https://www.MitsubishiElectric.co.jp/home/ecocute/function/remote/eqmyu_ib.html

次ページに続く

GT-HR2/GT-HR1 各部の説明とランプの状態

- ERR ランプ (オレンジ)
- NET ランプ (緑)
- MODE ランプ (オレンジ)
- UNIT ランプ (緑)
- RESET ボタン

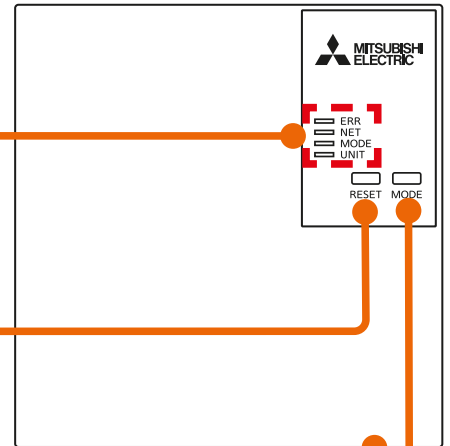
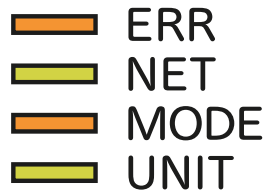

- 約 2 秒間押し続けて離すと無線 LAN アダプターを再起動します。約 15 秒間押し続けると遠隔操作が無効になり、初期化されます。

MODE ボタン

- お客様のルーターに接続するときには使用します。

設定情報 (底面に記載)

- MAC アドレス、ID などが記載されています。

MAC :*****
 ID :*****
 SSID :*****
 KEY :*****

	ERR	NET	MODE	UNIT
通常モード	■ 消灯	■ 消灯	■ 消灯	■ 5 秒間隔で 1 回点滅
AP モード	■ 消灯	■ 消灯	■ 5 秒間隔で 1 回点滅	■ 5 秒間隔で 1 回点滅
WPS 接続中	■ 消灯	■ 消灯	■ 0.5 秒間隔で 点滅	■ 消灯
WPS 正常終了	■ 消灯	■ 5 秒間点灯	■ 消灯	■ 消灯
WPS 失敗	■ 5 秒間点灯	■ 消灯	■ 消灯	■ 消灯
HEMS に接続 正常通信中 (※)	■ 消灯	■ 5 秒間隔で 3 回点滅	■ 消灯	■ 5 秒間隔で 1 回点滅
MyMUアプリに接続 正常通信中(通常時)	■ 消灯	■ 5 秒間隔で 1 回点滅	■ 消灯	■ 5 秒間隔で 1 回点滅

(※)「外部接続」の「無線接続先」の設定を【MyMUアプリ】にする必要があります。接続先の変更方法は以下の URL から給湯機アプリの取扱説明書をご覧ください。

https://www.MitsubishiElectric.co.jp/home/ecocute/function/remote/eqmymu_ib.html

前ページの続き

WPS接続できないときの対処方法

- 接続できないときは「接続できないときは」をタップしてください。対処方法を説明した画面が表示されます。

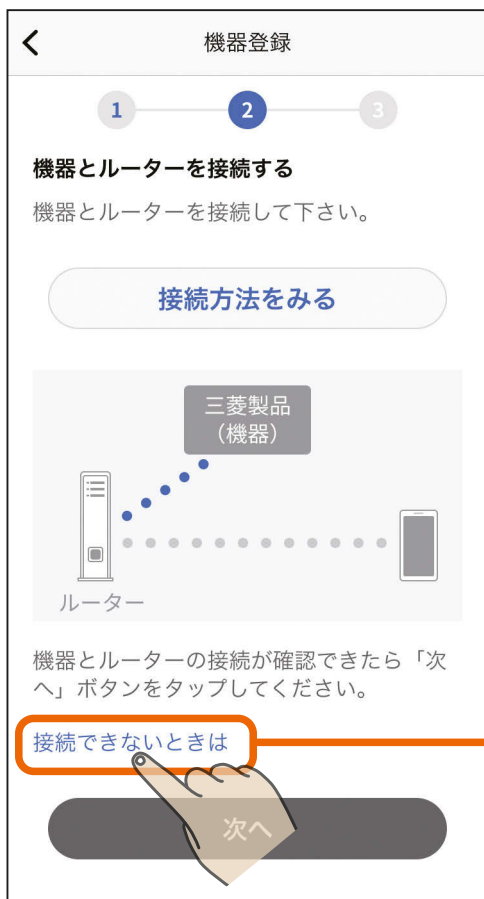

- 右の対処方法を説明する画面の内容を確認して、再度登録手順を実施してください。「戻る」をタップすることで、接続手順の確認画面に戻ります。

📖 223ページ

機器登録

接続できないときは…

■ 機器またはルーターのWPSの設定操作が遅すぎいませんか？

WPS接続モードは2分間で終了するため、2分以上経過した場合は、再度WPSの設定操作を実施してください。

■ ルーターにある「WPSボタン」の場所や操作方法が間違っていないか確認する

正しいボタンを押して、ルーターがWPSで接続できる状態になったかご確認ください。

ルーターによってはボタン名や位置、LEDの点滅パターンが異なります。

ボタン名の例

・ WPS

・ AOSS

・ らくらく無線スタート

※AOSSは株式会社バッファローの商標です。
 ※らくらく無線スタートは、NECプラットフォームズ株式会社の登録商標です。

ルーターによって、WPSボタンを数秒間押し続けて設定する場合や、周波数帯ごとに設定方法が異なる場合があります。2.4GHzでのWPSとなるように設定してください。

※詳細はルーターの取扱説明書をご確認ください。

■ アクセスポイントモードでの接続を試す

WPSで接続できないときはアクセスポイントモードでの接続もお試しいください。

※ルーターのSSIDや暗号化キー（パスワード）などの情報が必要です。

上記の内容をご確認の上、再度登録手順を実施してください。

戻る

4

WPS 機能で機器とルーターを接続後、「次へ」をタップする

- WPS接続完了後、「次へ」をタップすると位置情報の使用許可を求めるメッセージが表示されます。本アプリでスマートフォンのWi-Fi設定を使用するため、「1度だけ許可」「Appの使用中は許可」あるいは「アプリの使用時のみ」「今回のみ」をタップしてください。「許可しない」をタップすると、次の画面でスマートフォンの接続先情報が表示されません。



※スマートフォンの機種やOSバージョンにより、画面の内容は異なります。

お知らせ

- オートメーション機能で位置情報を使用する場合は、位置情報の許可を求める画面で「Appの使用中は許可」「アプリの使用時のみ」をタップし、「正確な位置情報」を「オン」にしてください。オートメーション機能については取扱説明書をご確認ください。

5

画面の内容を確認し、「次へ」をタップする

-  にスマートフォンの接続先情報が表示されます。表示されているSSIDが機器を接続したルーターのSSIDと一致していることを確認してください。異なる場合は、機器を接続したルーターにスマートフォンを接続してください。接続方法はスマートフォンの取扱説明書をご確認ください。

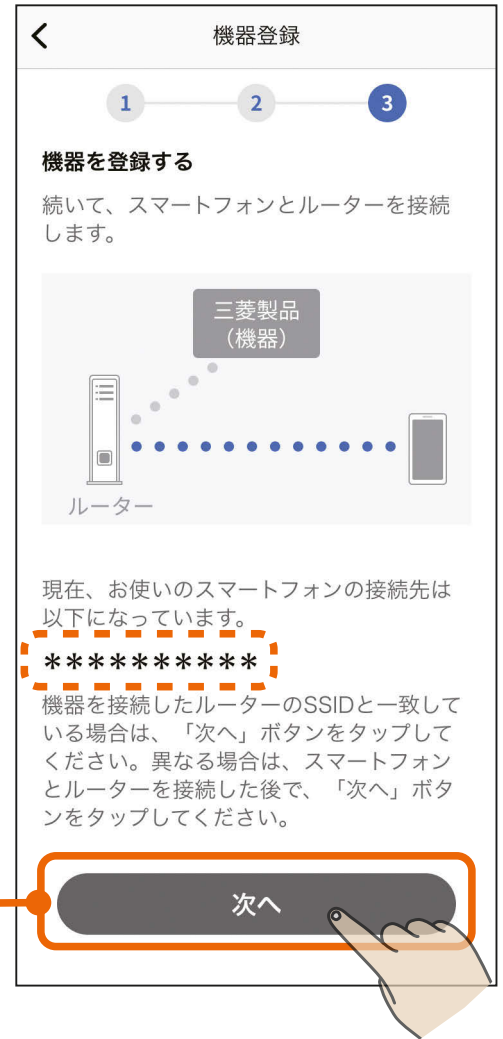

- 「次へ」をタップすると、以下のメッセージが表示されることがあります。その場合は「OK」または「許可」をタップしてください。許可しなかった場合は次の手順 **6** で機器が表示されません。「許可しない」をタップした場合は、スマートフォンの設定を変更してください。  524ページ



6

登録する機器をタップする

- 以下のように機器が表示されない場合は、「こんなときは」をご覧ください。 **540ページ**



- 画面下の「アダプター情報を手動で入力する」をタップして登録を進めることもできます。詳しくは次ページの「アダプター情報を手動で入力する」をご確認ください。



お知らせ

- 機器が別のユーザーに登録されている場合は、右のメッセージが表示されます。「登録を続ける」をタップすることで、本機器の登録が行われ、別のユーザーからは機器の登録が削除されます。登録しない場合は「キャンセル」をタップします。

機器の登録確認

本機器は既に別のユーザーに登録されています。別のユーザーと機器を共有をしたい場合は、本機器を登録しているユーザーに家電シェアの招待を依頼してください。このまま登録を進めると、別のユーザーからは本機器の登録が削除されます。登録を続けますか？

キャンセル
登録を続ける

次ページに続く

前ページの続き

アダプター情報を手動で入力する

- アダプター情報を入力する画面が表示されます。設定情報シールに記載されているMACアドレスとIDを手動で入力し、「機器を登録する」をタップしてください。
- 「QRコード[®]を読み取る」をタップし、スマートフォンのカメラで設定情報シールのQRコードを読み取ることでMACアドレスとIDを入力することもできます。
- 設定情報シールは、無線LANアダプターの取扱説明書の設定情報欄、または本体(無線LANアダプター)をご確認ください。

(GT-HR2の取扱説明書の例)

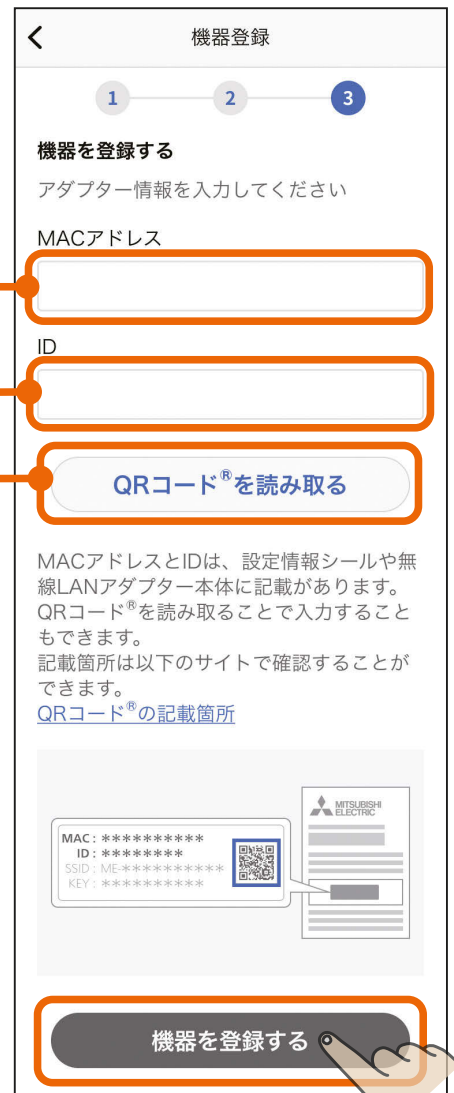

T721Z070H05(2025-03)

MITSUBISHI ELECTRIC

家庭用自然冷媒CO₂ヒートポンプ給湯機用
無線LANアダプター

形名
GT-HR2

※当社家庭用自然冷媒CO₂ヒートポンプ給湯機専用です。

取扱説明書 保証書付

保証書はこの取扱説明書に付いていますので、お買上げの販売店の記入をお受けください。
 ■正しく安全にお使いいただくため、ご使用前にこの「取扱説明書」を必ず読み、正しくお使いください。
 「取扱説明書」と「保証書」は大切に保存してください。
 ■お客様ご自身では据え付けしないでください。安全や機能の確保ができません。
 ■「保証書」「据付工事説明書」は、必ず所定の記載事項を確かめて、据付工事店(販売店)からお受け取りください。
 給湯機を売却されたり譲渡されるときなどには、次の所有者の方へ渡してください。
 ■「据付工事説明書」とおりに据付工事が行われているか確認してください。
 ■この製品は日本国内用に設計されていますので、国外では使用できません。またアフターサービスもできません。

はじめに

- 以下のシールに記載されたMACアドレスとIDは、ネットワーク設定に必要な情報です。
- 「MyMU(マイエムユー)」アプリで、スマートフォンから給湯機の操作(ふる自動など)や太陽光発電の余剰電力活用の設定などができます。詳細は、「MyMU」アプリの給湯機操作説明書をご覧ください。下記URLからご覧いただけます。
https://www.MitsubishiElectric.co.jp/home/ecocute/function/remoted/eqmymu_ib.html

設定情報

MAC : *****
 ID : *****
 SSID : ME-*****
 KEY : *****

※アプリをご使用の際は、こちらもあわせてご確認ください。
 裏面(6.「MyMU」アプリを使用するまでの流れ)に記載のURLからダウンロードできます。
 ・「MyMU」アプリの取扱説明書 ・「MyMU」アプリの機器登録説明書

次ページに続く

前ページの続き

- QRコード読み取り時に、右図のような「"MyMU"がカメラへのアクセスを求めています」といったカメラへのアクセスを求めるメッセージが表示されたときは「OK」や「許可」をタップしてください。
- 「アダプター情報を手動で入力する」をタップして作業を行った場合、すでに別のユーザーに登録されている機器を再登録することはできません。

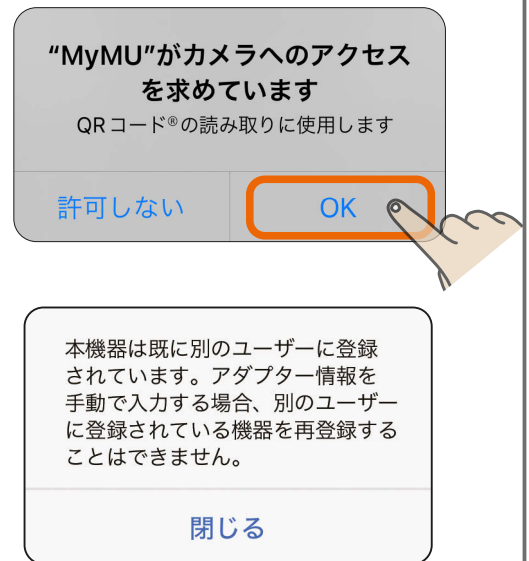

7 給湯機の登録が完了しました

- 「アプリを起動する」をタップすると、給湯機アプリが起動します。給湯機アプリの使い方については、給湯機アプリの取扱説明書をご確認ください。以下のURLからご覧ください。
https://www.MitsubishiElectric.co.jp/home/ecocute/function/remote/eqmymu_ib.html



1 三 ボタンをタップし、メニュー画面の「+機器登録」をタップする

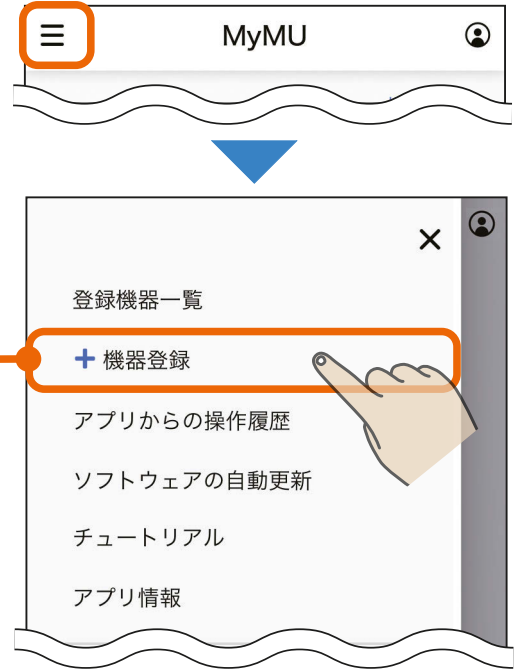

2 「給湯機」をタップする

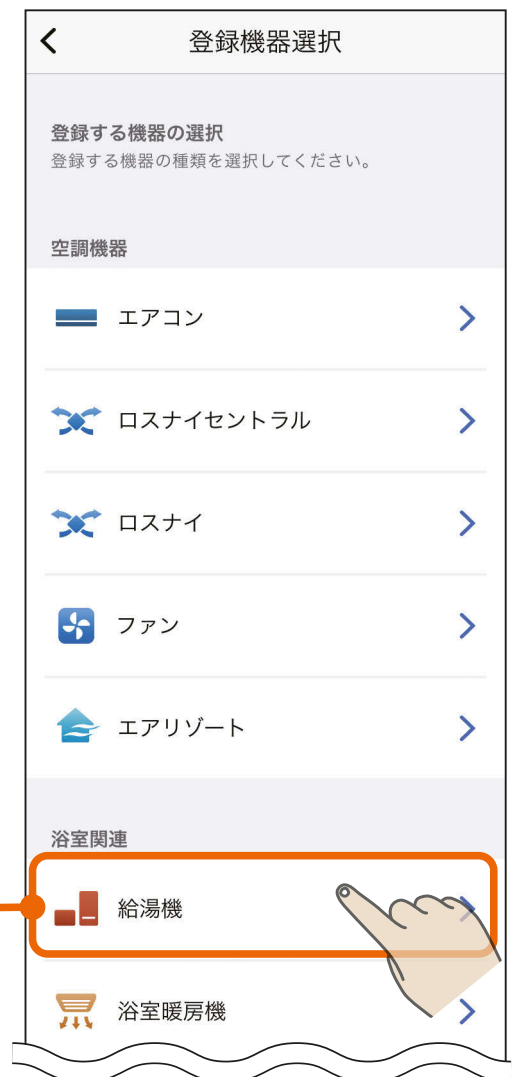

3

機器とルーターを接続する方法
を選択してタップする

- 選択した接続方法の説明に進んでください。
- 機器とルーターを接続済みの場合は「機器とルーターを接続済み」をタップしてください。

<ルーターに WPS機能が無い場合*>
GT-RA2対応給湯機を登録する(AP)

🔍 249ページ

※ルーターと WPS 接続できない場合も
こちらの手順で接続してください。

<ルーターに WPS機能がある場合>
GT-RA2対応給湯機を登録する(WPS)

🔍 261ページ

機器とルーターを接続済み

すでに機器とルーターを接続済みの場合、ルーターとの接続手順をスキップすることができるため、「GT-RA2対応給湯機を登録する(WPS)」の手順 **5** 🔍 268ページ から実施することになります。



アクセスポイントモード (AP モード) で接続する場合の手順は以下のとおりです。

1 画面の内容を確認し、「次へ」をタップする



2 画面の内容を確認し、「次へ」をタップする

- 事前に以下の準備・確認をしてください。
 - ・ 接続したいルーターのSSID (2.4GHz)
 - ・ ルーターに接続するための暗号化キー (パスワード)
 - 本アプリでは、ルーターのSSIDに使用できる文字として半角英数字、半角記号、半角スペースに対応しています。半角記号は !#\$%&'()*+,-./:;<=>?@[]^_`{|}~ に対応しています。ダブルクォーテーション (")、カンマ (,)、バックスラッシュ (\)、¥マークには対応していません。
- ※詳しくはルーターの取扱説明書をご確認ください。

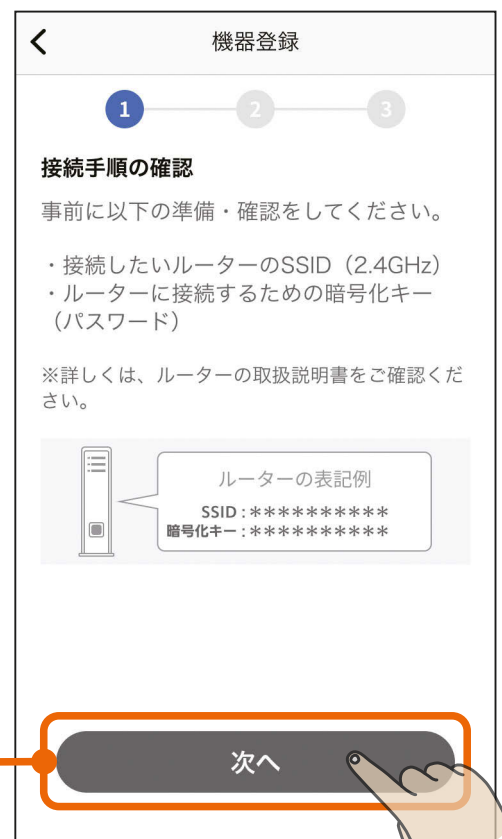

3

「QRコード[®]を読み取る」をタップし、スマートフォンのカメラで設定情報シールのQRコードを読み取り、「次へ」をタップする

- QRコードを読み取るとSSIDとKEYが表示されます。
- 設定情報シールの貼付位置は以下を確認してください。



設定情報シール貼付位置

- 設定情報シールは、無線LANアダプターの取扱説明書の設定情報欄、または本体(無線LANアダプター)をご確認ください。

(取扱説明書の例)

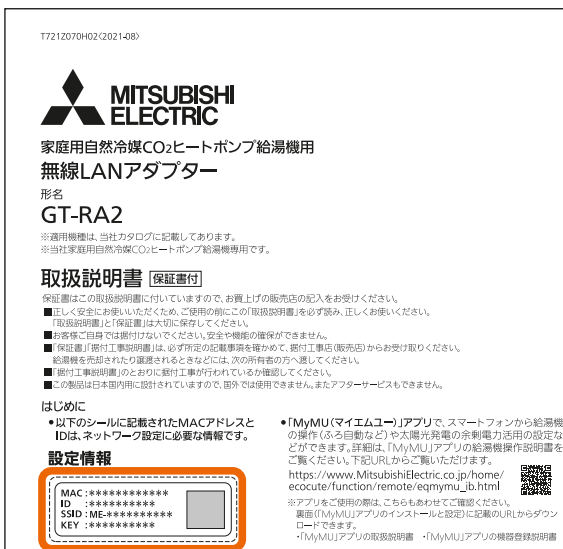

4

機器をアクセスポイントモードに設定する

- 機器をアクセスポイントモードにする手順は以下をご確認ください。
- アクセスポイントモードは約10分で終了するため、ルーターのSSID (2.4GHz)、ルーターの暗号化キー(パスワード)をお手元に準備してください。詳しくはルーターの取扱説明書をご確認ください。



無線LANアダプターをアクセスポイントモードにする

■GT-RA2を確認する

- GT-RA2は壁面に設置されています。ふたを開ける等の作業は不要です。

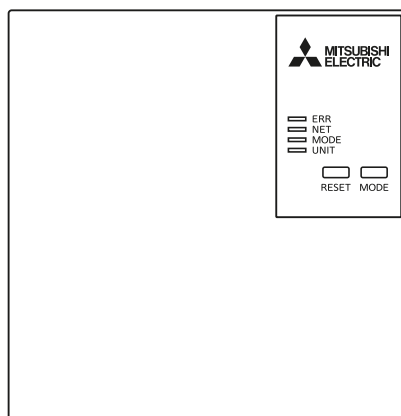

次ページに続く

前ページの続き

■無線LANアダプターをアクセスポイントモードにする

- 1 無線LANアダプターの「MODE」ボタンをMODEランプが点灯状態になるまで(約7秒間)押し続けて離します。
 - 無線LANアダプターが再起動され、しばらくすると、MODEランプとUNITランプが点滅(5秒間隔で1回点滅)を開始します。
 - この状態は約10分で終了します。機器登録が完了する前に10分経過したときはランプの状態を確認し、再度アクセスポイントモードにしてください。

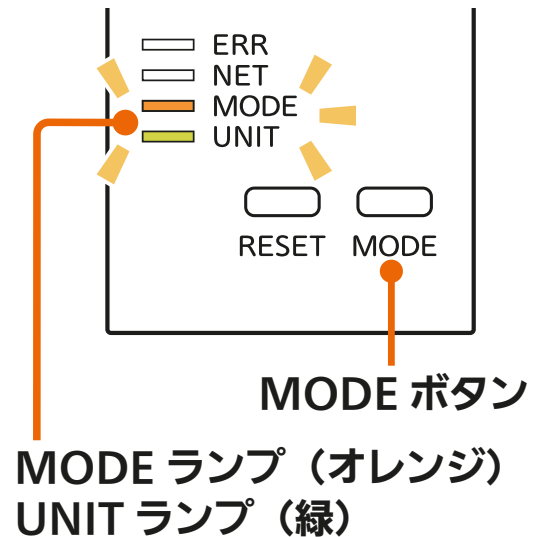

次ページに続く

GT-RA2 各部の説明とランプの状態

- ERR ランプ (オレンジ)
- NET ランプ (緑)
- MODE ランプ (オレンジ)
- UNIT ランプ (緑)

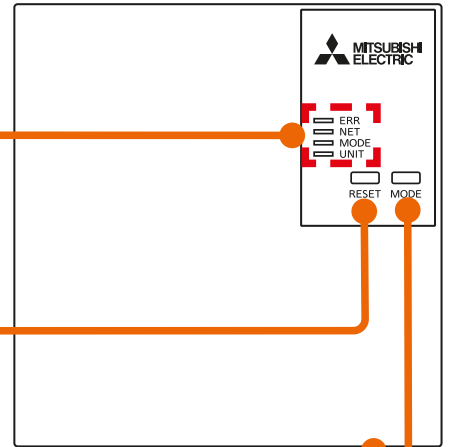
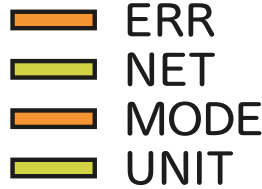

■ RESET ボタン

- 約 2 秒間押し続けて離すと無線 LAN アダプターを再起動します。約 15 秒間押し続けると遠隔操作が無効になり、初期化されます。

■ MODE ボタン

- お客様のルーターに接続するときに使用します。

■ 設定情報 (底面に記載)

- MAC アドレス、ID などが記載されています。

MAC:*****
 ID :*****
 SSID:*****
 KEY :*****

	ERR	NET	MODE	UNIT
通常モード	■ 消灯	■ 消灯	■ 消灯	■ 5 秒間隔で 1 回点滅
AP モード	■ 消灯	■ 消灯	■ 5 秒間隔で 1 回点滅	■ 5 秒間隔で 1 回点滅
WPS 接続中	■ 消灯	■ 消灯	■ 0.5 秒間隔で 点滅	■ 消灯
WPS 正常終了	■ 消灯	■ 5 秒間点灯	■ 消灯	■ 消灯
WPS 失敗	■ 5 秒間点灯	■ 消灯	■ 消灯	■ 消灯
正常通信中 (通常時)	■ 消灯	■ 5 秒間隔で 1 回点滅	■ 消灯	■ 5 秒間隔で 1 回点滅

5

機器をアクセスポイントモードに設定後、「次へ」をタップする



- 「次へ」をタップ後、以下のメッセージが表示されたら「接続」をタップしてください。「キャンセル」をタップすると接続に失敗します。

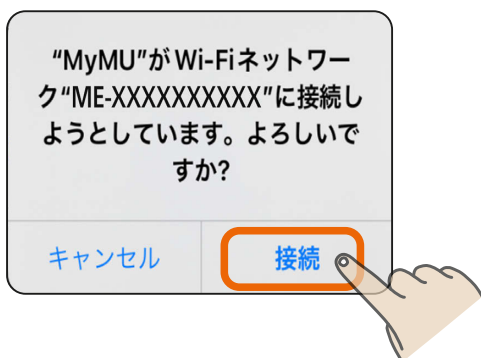

次ページに続く

前ページの続き

- 「次へ」をタップすると位置情報の使用許可を求めるメッセージが表示されます。本アプリでスマートフォンのWi-Fi設定を使用するため、「1度だけ許可」「Appの使用中は許可」あるいは「アプリの使用時のみ」「今回のみ」をタップしてください。「許可しない」をタップすると接続に失敗します。



※スマートフォンの機種や OS バージョンにより、画面の内容は異なります。

お知らせ

- オートメーション機能で位置情報を使用する場合は、位置情報の許可を求める画面で「Appの使用中は許可」「アプリの使用時のみ」をタップし、「正確な位置情報」を「オン」にしてください。オートメーション機能については取扱説明書をご確認ください。

- 接続に失敗した場合は右のメッセージが表示されます。「閉じる」をタップして画面を閉じ手順 4 からやり直してください。

👉 251ページ

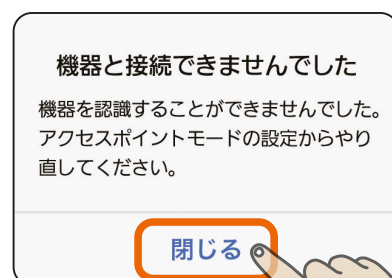

6 画面の内容を確認し、「次へ」をタップする

- ルーターのSSID (2.4GHz) と暗号化キー (パスワード) をお手元に準備してください。次の画面で使用します。



7 「SSID」欄をタップし、表示されるSSID 選択画面で接続するルーターのSSID を選択し、「決定」をタップする

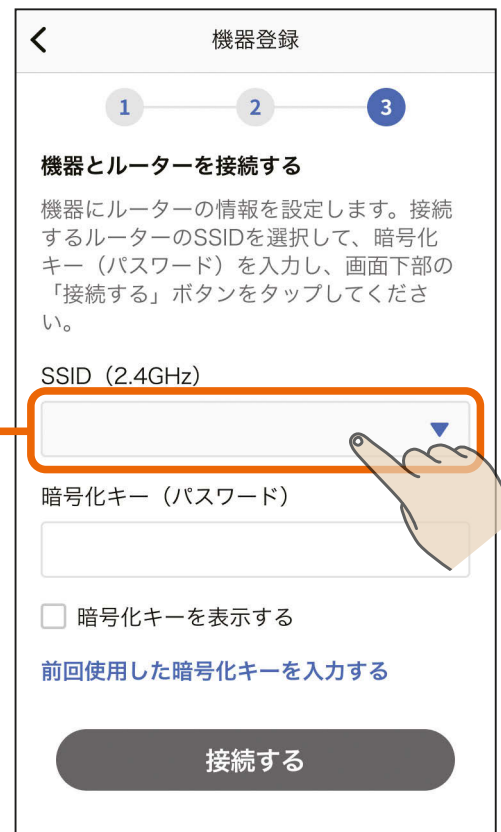

次ページに続く

前ページの続き

「暗号化キー(パスワード)」に
ルーターの暗号化キーを入力し、
「接続する」をタップする

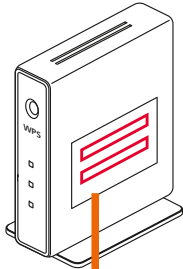

SSID : XXXXXXXXXXXXXXXX

暗号化キー : XXXXXXXXXXXXXXXX

前回使用した暗号化キーを入力する
タップすると前回使用した暗号化キーを
自動で入力できます。

機器登録

1 2 3

機器とルーターを接続する

機器にルーターの情報を設定します。接続するルーターのSSIDを選択して、暗号化キー(パスワード)を入力し、画面下部の「接続する」ボタンをタップしてください。

SSID (2.4GHz)

XXXXXXXXXXXXXXXX

暗号化キー (パスワード)

XXXXXXXXXXXXXXXX

暗号化キーを表示する

前回使用した暗号化キーを入力する

接続する

- SSIDは手動でも入力できます。「その他(手動設定)」を選択し、「決定」をタップすると、SSIDを手動入力する画面が表示されます。

接続するルーターのSSIDを入力してください

2.4GHz帯のSSIDを入力してください

XXXXXXXXXXXXXXXX

キャンセル 決定

接続するルーターのSSIDを選択してください

XXXXXXXXXXXXXXXX

XXXXXXXXXXXXXXXX

XXXXXXXXXXXXXXXX

その他(手動設定)

キャンセル 決定

次ページに続く

前ページの続き

- 「接続する」をタップすると、以下のメッセージが表示されることがあります。その場合は「OK」または「許可」をタップしてください。許可しなかった場合は接続に失敗しますので、スマートフォンの設定を変更してください。  524ページ

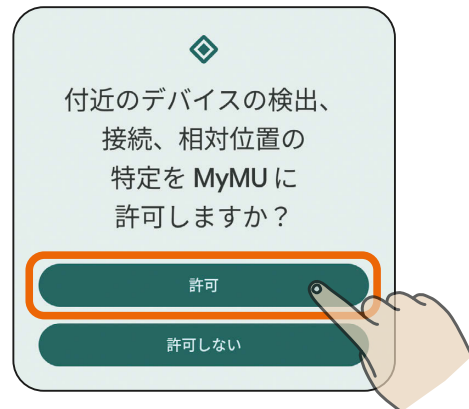

8

機器の登録が終わるまで そのまま2～3分程度待つ

- 登録に失敗した場合は登録失敗のメッセージが表示されます。「閉じる」をタップすると対処方法を説明する画面が表示されます。詳しくは次ページをご確認ください。

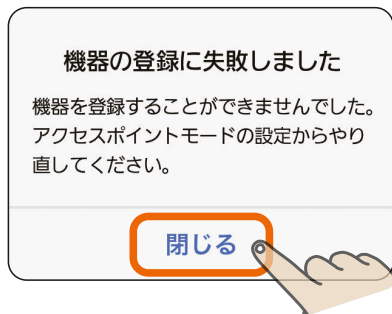

- 登録失敗のメッセージの「閉じる」をタップすると右の対処方法を説明する画面が表示されます。内容を確認して、再度登録手順を実施してください。「戻る」をタップすることで、接続方法の選択画面に戻ります。  248ページ

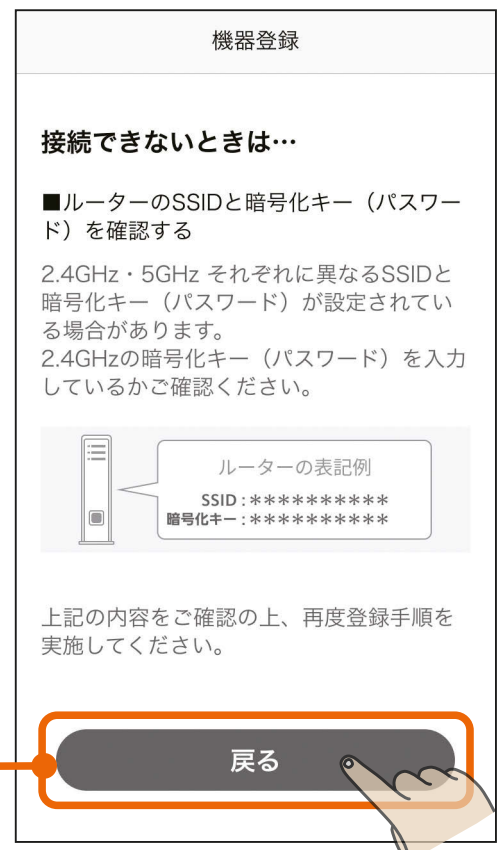
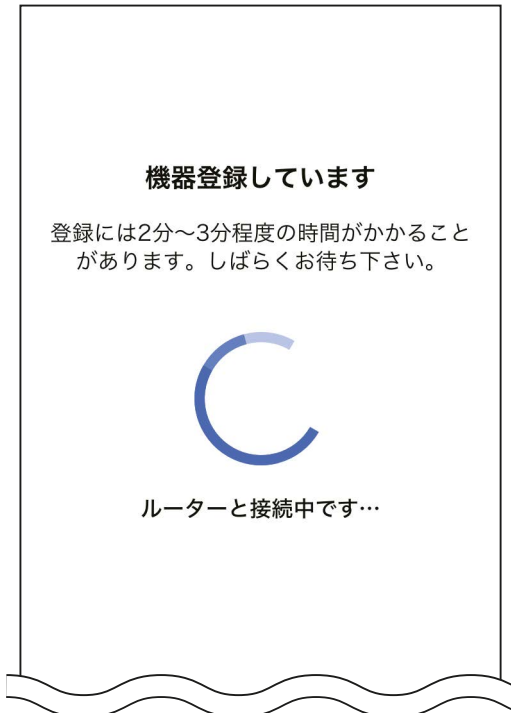

次ページに続く

前ページの続き

お知らせ

- 機器が別のユーザーに登録されている場合は、右のメッセージが表示されます。
「登録を続ける」をタップすることで、本機器の登録が行われ、別のユーザーからは機器の登録が削除されます。登録しない場合は「キャンセル」をタップします。

機器の登録確認

本機器は既に別のユーザーに登録されています。別のユーザーと機器を共有をしたい場合は、本機器を登録しているユーザーに家電シェアの招待を依頼してください。このまま登録を進めると、別のユーザーからは本機器の登録が削除されます。登録を続けますか？

キャンセル

登録を続ける

9

給湯機の登録が完了しました

- 「アプリを起動する」をタップすると、給湯機アプリが起動します。給湯機アプリの使い方については、給湯機アプリの取扱説明書をご確認ください。以下のURLからご覧ください。
https://www.MitsubishiElectric.co.jp/home/ecocute/function/remote/eqmymu_ib.html

機器の登録が完了しました！



登録機器情報

機器名称	給湯機 1
MACアドレス	00:00:00:00:00:00
ID	000000000000

アプリを起動する

WPS 機能で接続する場合の手順は以下のとおりです。

1 画面の内容を確認し、「次へ」をタップする

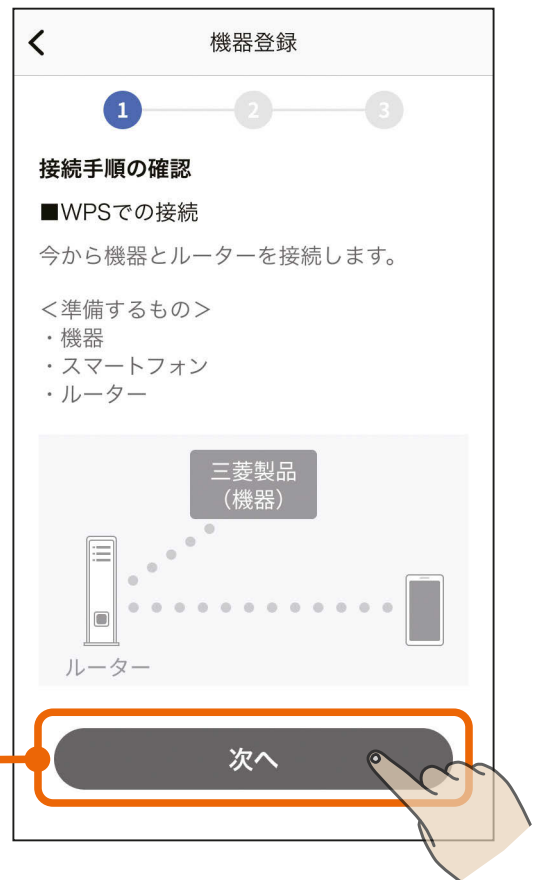

2 画面の内容を確認し、「次へ」をタップする

●事前に以下の準備・確認をしてください。

- ・接続したいルーターの場所
- ・ルーターのWPS実施方法

※ルーターのWPS実施方法は、機器により異なります。詳しくは、ルーターの取扱説明書をご確認ください。

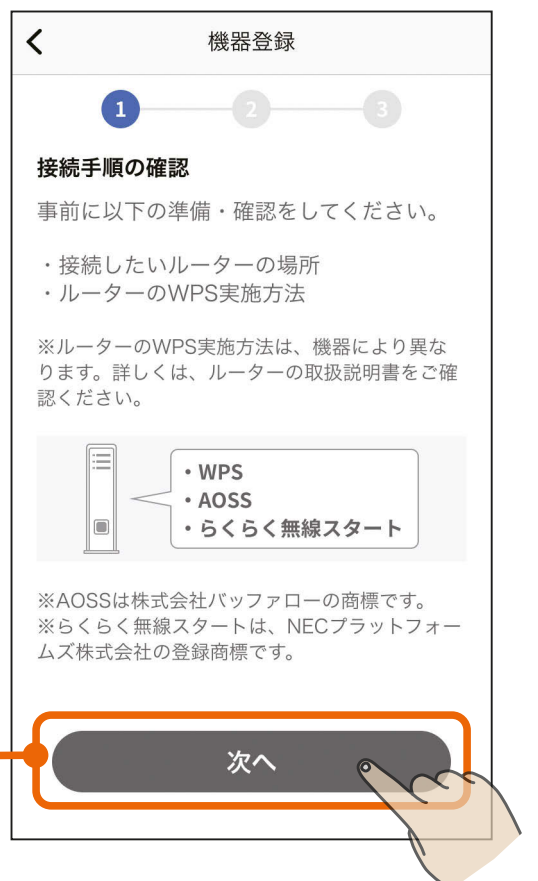

3

WPS 機能で機器とルーターを接続する

- WPS機能で機器とルーターを接続する手順は以下をご確認ください。



無線LANアダプターとルーターをWPS機能で接続する

■ GT-RA2を確認する

- GT-RA2は壁面に設置されています。ふたを開ける等の作業は不要です。

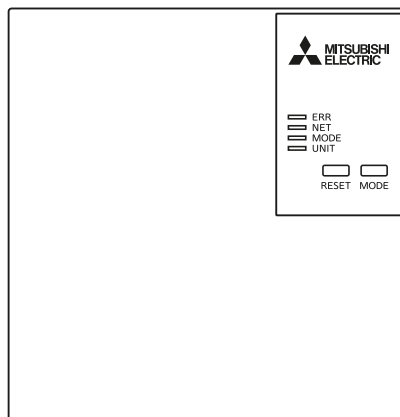

次ページに続く

前ページの続き

■GT-RA2とルーターをWPS接続する

① 無線LANアダプターのUNITランプ (緑) のみが5秒に1回点滅していることを確認します。

- MODEランプが5秒に1回点滅しているときはAPモードになっています。「MODE」ボタンを約7秒間押し、MODEランプが消灯してから作業を進めてください。

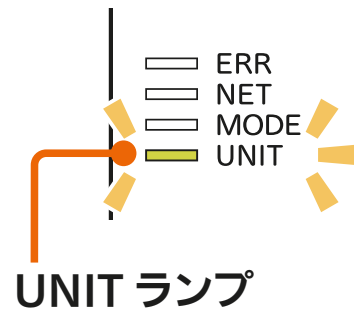

② ルーターの「WPS」ボタンを数秒間押し、離します。

- ルーターによりボタンの名称や押し方が異なります。ご使用のルーターの取扱説明書を確認してください。
- 「WPS」の名称は「AOSS」や「らくらく無線スタート」などの場合があります。詳しくはルーターの取扱説明書などを確認してください。

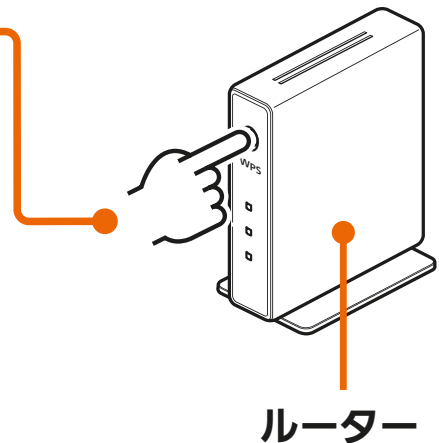

③ MODEランプが点滅を開始するまで (約2秒間)、無線LANアダプターの「MODE」ボタンを押して離します。

- MODEランプが点滅 (0.5秒間隔でオレンジに点滅) を開始します。他のランプは消灯します。

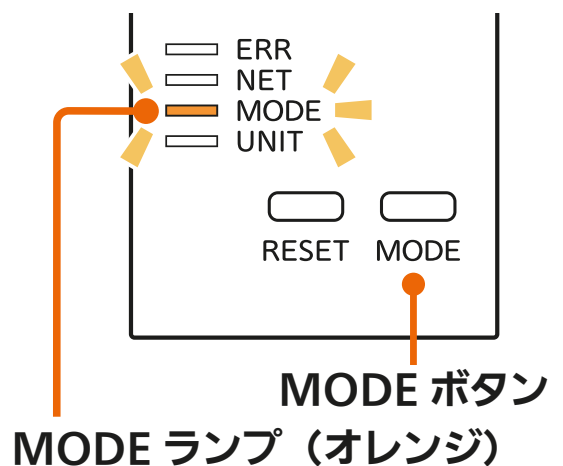

- 「MODE」ボタンを7秒以上押すとAPモード (MODEランプとUNITランプが5秒間隔で点滅) になります。「MODE」ボタンを約7秒間押し続けて、通常モード (UNITランプのみが5秒間隔で点滅) に戻し、再度手順 ② からやり直してください。

次ページに続く

前ページの続き

- ④ 無線LANアダプターのNETランプ（緑）が5秒間点灯することを確認します。

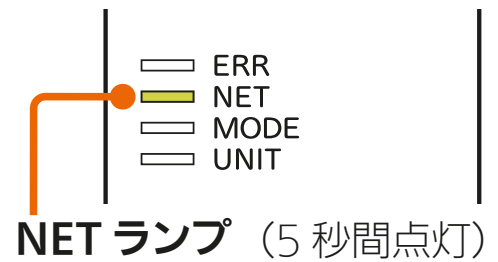

- ⑤ 無線LANアダプターのNETランプ（緑）が5秒に1回点滅することを確認します。

- 接続完了です。サーバーとの初期通信が自動的に始まります。
- ERRランプ（オレンジ）が5秒間点灯したときは、接続に失敗しています。再度、手順 ① からやり直してください。

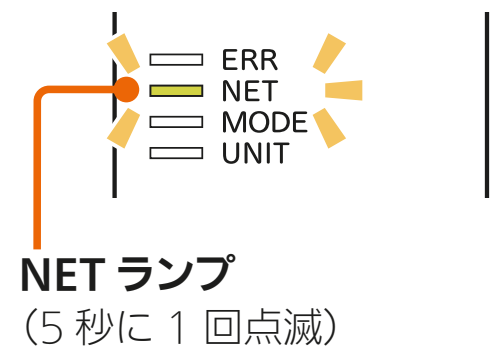

- UNITランプが点滅することがありますが、正常です。
- NETランプ（緑）が5秒に3回点滅している場合は、「外部接続」の「無線接続先」の設定がMyMUアプリになっているか確認してください。確認方法および接続先の変更方法は以下のURLから給湯機アプリの取扱説明書をご覧ください。

https://www.MitsubishiElectric.co.jp/home/ecocute/function/remote/eqmymu_ib.html

次ページに続く

GT-RA2 各部の説明とランプの状態

- ERR ランプ (オレンジ)
- NET ランプ (緑)
- MODE ランプ (オレンジ)
- UNIT ランプ (緑)

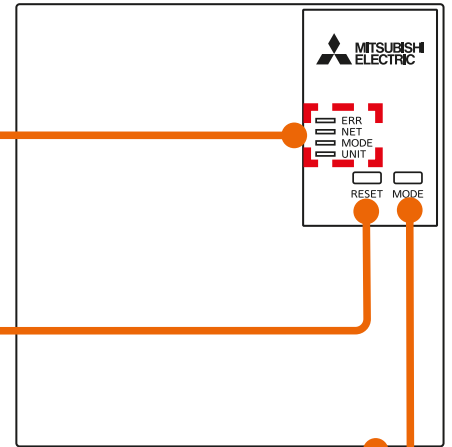
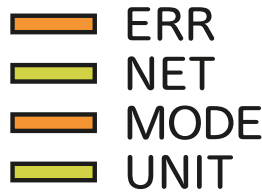

■ RESET ボタン

- 約 2 秒間押し続けて離すと無線 LAN アダプターを再起動します。約 15 秒間押し続けると遠隔操作が無効になり、初期化されます。

■ MODE ボタン

- お客様のルーターに接続するときに使用します。

■ 設定情報 (底面に記載)

- MAC アドレス、ID などが記載されています。

MAC:*****
 ID :*****
 SSID:*****
 KEY :*****

	ERR	NET	MODE	UNIT
通常モード	■ 消灯	■ 消灯	■ 消灯	■ 5 秒間隔で 1 回点滅
AP モード	■ 消灯	■ 消灯	■ 5 秒間隔で 1 回点滅	■ 5 秒間隔で 1 回点滅
WPS 接続中	■ 消灯	■ 消灯	■ 0.5 秒間隔で 点滅	■ 消灯
WPS 正常終了	■ 消灯	■ 5 秒間点灯	■ 消灯	■ 消灯
WPS 失敗	■ 5 秒間点灯	■ 消灯	■ 消灯	■ 消灯
正常通信中 (通常時)	■ 消灯	■ 5 秒間隔で 1 回点滅	■ 消灯	■ 5 秒間隔で 1 回点滅

前ページの続き

WPS接続できないときの対処方法

- 接続できないときは「接続できないときは」をタップしてください。対処方法を説明した画面が表示されます。

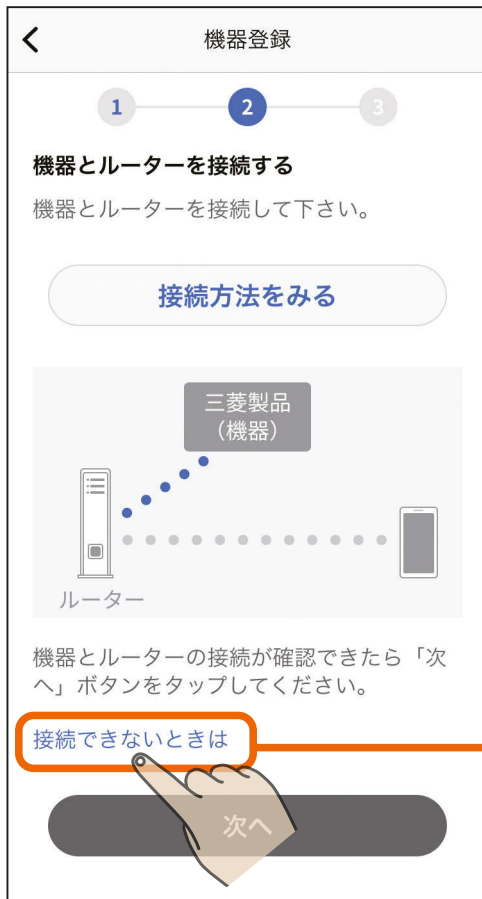

- 右の対処方法を説明する画面の内容を確認して、再度登録手順を実施してください。「戻る」をタップすることで、接続手順の確認画面に戻ります。

📖 248ページ

機器登録

接続できないときは…

■ 機器またはルーターのWPSの設定操作が遅すぎいませんか？

WPS接続モードは2分間で終了するため、2分以上経過した場合は、再度WPSの設定操作を実施してください。

■ ルーターにある「WPSボタン」の場所や操作方法が間違っていないか確認する

正しいボタンを押して、ルーターがWPSで接続できる状態になったかご確認ください。

ルーターによってはボタン名や位置、LEDの点滅パターンが異なります。

ボタン名の例

・ WPS

・ AOSS

・ らくらく無線スタート

※AOSSは株式会社バッファローの商標です。
 ※らくらく無線スタートは、NECプラットフォームズ株式会社の登録商標です。

ルーターによって、WPSボタンを数秒間押し続けて設定する場合や、周波数帯ごとに設定方法が異なる場合があります。2.4GHzでのWPSとなるように設定してください。

※詳細はルーターの取扱説明書をご確認ください。

■ アクセスポイントモードでの接続を試す

WPSで接続できないときはアクセスポイントモードでの接続もお試しいください。

※ルーターのSSIDや暗号化キー（パスワード）などの情報が必要です。

上記の内容をご確認の上、再度登録手順を実施してください。

戻る

4

WPS 機能で機器とルーターを接続後、「次へ」をタップする

- WPS接続完了後、「次へ」をタップすると位置情報の使用許可を求めるメッセージが表示されます。本アプリでスマートフォンのWi-Fi設定を使用するため、「1度だけ許可」「Appの使用中は許可」あるいは「アプリの使用時のみ」「今回のみ」をタップしてください。「許可しない」をタップすると、次の画面でスマートフォンの接続先情報が表示されません。



※スマートフォンの機種や OS バージョンにより、画面の内容は異なります。

お知らせ

- オートメーション機能で位置情報を使用する場合は、位置情報の許可を求める画面で「Appの使用中は許可」「アプリの使用時のみ」をタップし、「正確な位置情報」を「オン」にしてください。オートメーション機能については取扱説明書をご確認ください。

5 画面の内容を確認し、「次へ」をタップする

-  にスマートフォンの接続先情報が表示されます。表示されているSSIDが機器を接続したルーターのSSIDと一致していることを確認してください。異なる場合は、機器を接続したルーターにスマートフォンを接続してください。接続方法はスマートフォンの取扱説明書をご確認ください。

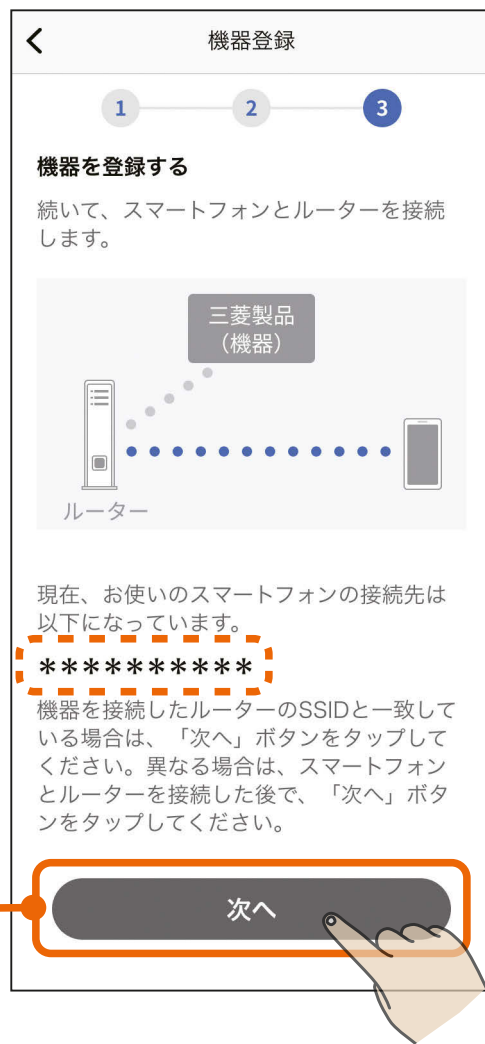

- 「次へ」をタップすると、以下のメッセージが表示されることがあります。その場合は「OK」または「許可」をタップしてください。許可しなかった場合は次の手順 **6** で機器が表示されません。「許可しない」をタップした場合は、スマートフォンの設定を変更してください。  524ページ

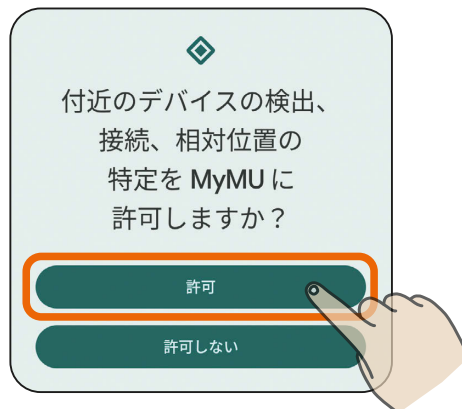

6

登録する機器をタップする

- 以下のように機器が表示されない場合は、「こんなときは」をご覧ください。 540ページ



- 画面下の「アダプター情報を手動で入力する」をタップして登録を進めることもできます。詳しくは次ページの「アダプター情報を手動で入力する」をご確認ください。



お知らせ

- 機器が別のユーザーに登録されている場合は、右のメッセージが表示されます。「登録を続ける」をタップすることで、本機器の登録が行われ、別のユーザーからは機器の登録が削除されます。登録しない場合は「キャンセル」をタップします。

機器の登録確認

本機器は既に別のユーザーに登録されています。別のユーザーと機器を共有をしたい場合は、本機器を登録しているユーザーに家電シェアの招待を依頼してください。このまま登録を進めると、別のユーザーからは本機器の登録が削除されます。登録を続けますか？

キャンセル 登録を続ける

次ページに続く

前ページの続き

アダプター情報を手動で入力する

- アダプター情報を入力する画面が表示されます。設定情報シールに記載されているMACアドレスとIDを手動で入力し、「機器を登録する」をタップしてください。
- 「QRコード[®]を読み取る」をタップし、スマートフォンのカメラで設定情報シールのQRコードを読み取ることでMACアドレスとIDを入力することもできます。
- 設定情報シールは、無線LANアダプターの取扱説明書の設定情報欄、または本体(無線LANアダプター)をご確認ください。

(取扱説明書の例)

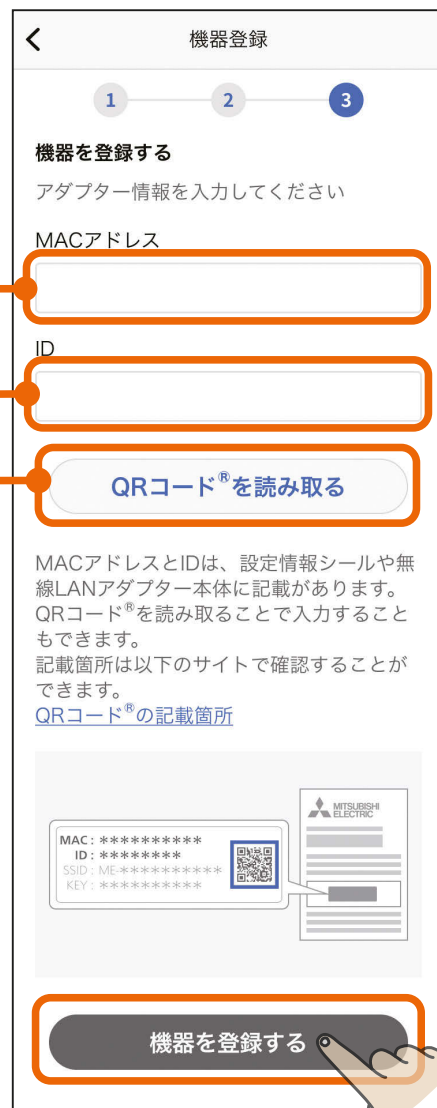

T721Z070H02(2021-08)



家庭用自然冷媒CO₂ヒートポンプ給湯機用
無線LANアダプター

形名

GT-RA2

※適用機種は、当社カタログに記載してあります。
※当社家庭用自然冷媒CO₂ヒートポンプ給湯機専用です。

取扱説明書 保証書付

- 保証書はこの取扱説明書に付いていますので、お買上げの販売店の記入をお受けください。
- 正しく安全にお使いいただくため、ご使用前にこの「取扱説明書」を必ず読み、正しくお使いください。「取扱説明書」と「保証書」は大切に保存してください。
 - お客様ご自身では据付けないでください。安全や機能の確保ができません。
 - 「保証書」「据付工事説明書」は、必ず所定の記載事項を確かめて、据付工事店(販売店)からお受け取りください。給湯機を売却されたり譲渡される際には、次の所有者の方へ渡してください。
 - 「据付工事説明書」のとおりに行われいるか確認してください。
 - この製品は日本国内用に設計されていますので、国外では使用できません。またアフターサービスもできません。

はじめに

- 以下のシールに記載されたMACアドレスとIDは、ネットワーク設定に必要な情報です。
- 「MyMU(マイエムユー)」アプリで、スマートフォンから給湯機の操作(ふる自動など)や太陽光発電の余剰電力活用の設定などができます。詳細は、「MyMU」アプリの給湯機操作説明書をご覧ください。下記URLからご覧いただけます。
https://www.MitsubishiElectric.co.jp/home/ecocute/function/remotec/eqmymu_ib.html

設定情報

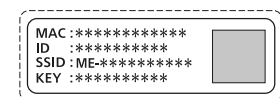

※アプリをご使用の際は、こちらもあわせてご確認ください。
裏面(「MyMU」アプリのインストールと設定)に記載のURLからダウンロードできます。
・「MyMU」アプリの取扱説明書 ・「MyMU」アプリの機器登録説明書

次ページに続く

前ページの続き

- QRコード読み取り時に、右図のような「"MyMU"がカメラへのアクセスを求めています」といったカメラへのアクセスを求めるメッセージが表示されたときは「OK」や「許可」をタップしてください。
- 「アダプター情報を手動で入力する」をタップして作業を行った場合、すでに別のユーザーに登録されている機器を再登録することはできません。

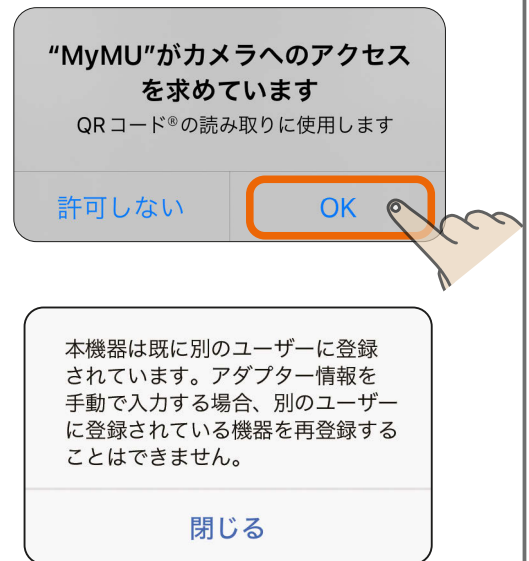

7 給湯機の登録が完了しました

- 「アプリを起動する」をタップすると、給湯機アプリが起動します。給湯機アプリの使い方については、給湯機アプリの取扱説明書をご確認ください。以下のURLからご覧ください。
https://www.MitsubishiElectric.co.jp/home/ecocute/function/remote/eqmymu_ib.html



1 三 ボタンをタップし、メニュー画面の「+機器登録」をタップする

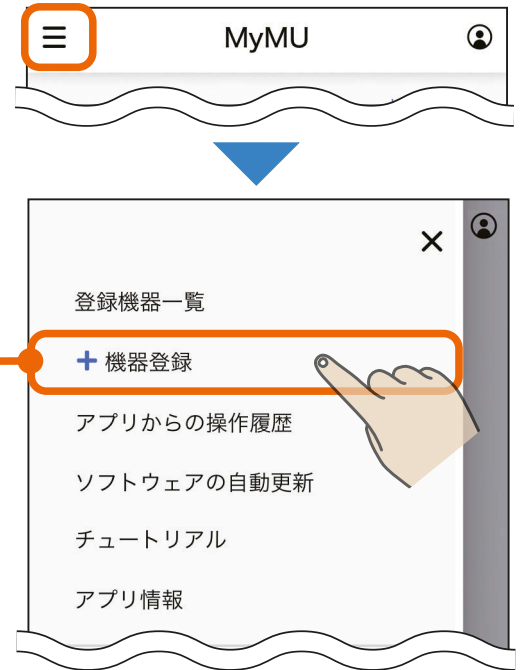

2 「給湯機」をタップする

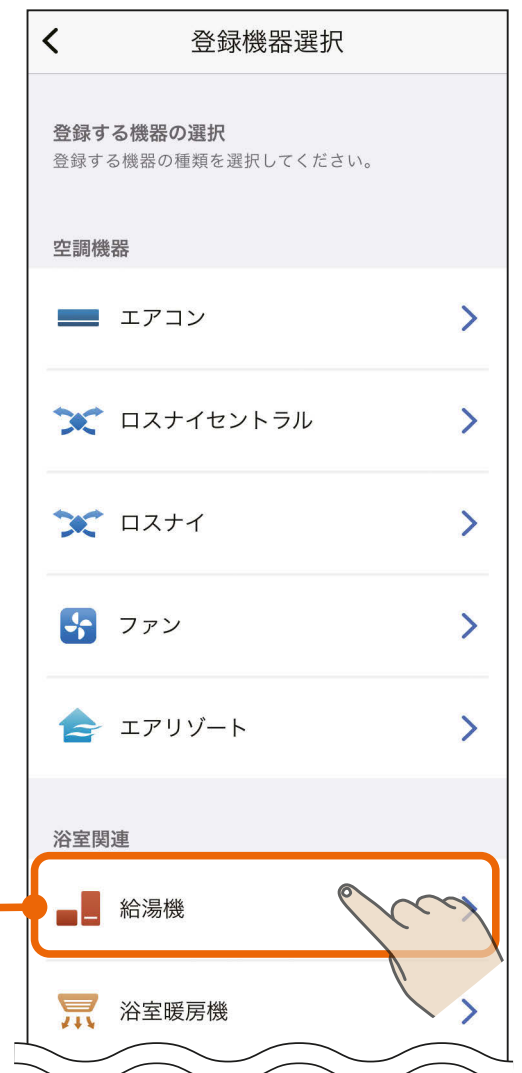

3

機器とルーターを接続する方法
を選択してタップする

- 選択した接続方法の説明に進んでください。
- 機器とルーターを接続済みの場合は「機器とルーターを接続済み」をタップしてください。

<ルーターに WPS機能が無い場合*>
GT-RA1対応給湯機を登録する(AP)

🔗 274ページ

※ルーターと WPS 接続できない場合も
こちらの手順で接続してください。

<ルーターに WPS機能がある場合>
GT-RA1対応給湯機を登録する(WPS)

🔗 286ページ

機器とルーターを接続済み

すでに機器とルーターを接続済みの場合、ルーターとの接続手順をスキップすることができるため、「GT-RA1対応給湯機を登録する(WPS)」の手順 **5** 🔗 293ページ から実施することになります。



アクセスポイントモード (AP モード) で接続する場合の手順は以下のとおりです。

1 画面の内容を確認し、「次へ」をタップする



2 画面の内容を確認し、「次へ」をタップする

- 事前に以下の準備・確認をしてください。
 - ・ 接続したいルーターのSSID (2.4GHz)
 - ・ ルーターに接続するための暗号化キー (パスワード)
 - 本アプリでは、ルーターのSSIDに使用できる文字として半角英数字、半角記号、半角スペースに対応しています。半角記号は !#\$%&'()*+,-./:;<=>?@[]^_`{|}~ に対応しています。ダブルクォーテーション (")、カンマ (,)、バックスラッシュ (\)、¥ マークには対応していません。
- ※詳しくはルーターの取扱説明書をご確認ください。

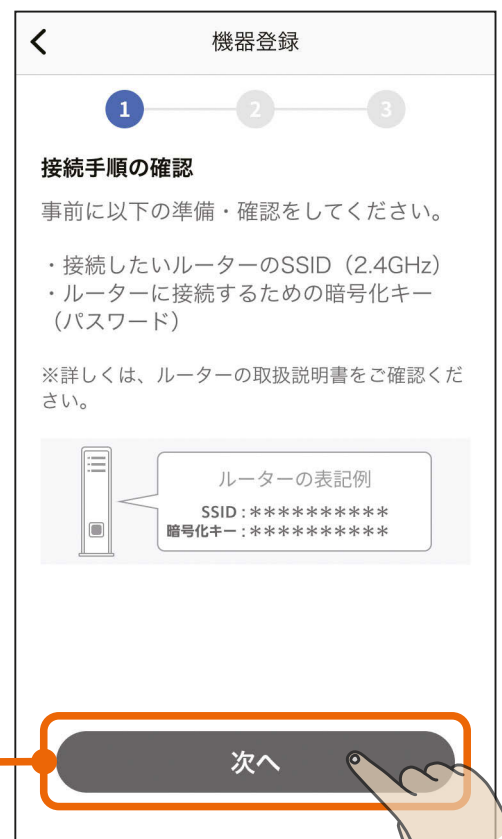

3

「QRコード[®]を読み取る」をタップし、スマートフォンのカメラで設定情報シールのQRコードを読み取り、「次へ」をタップする

- QRコードを読み取るとSSIDとKEYが表示されます。
- 設定情報シールの貼付位置は以下を確認してください。



設定情報シール貼付位置

- 設定情報シールは、無線LANアダプターの取扱説明書の設定情報欄、または本体(無線LANアダプター)をご確認ください。

(取扱説明書の例)



4

機器をアクセスポイントモードに設定する

- 機器をアクセスポイントモードにする手順は以下をご確認ください。
- アクセスポイントモードは約10分で終了するため、ルーターのSSID (2.4GHz)、ルーターの暗号化キー(パスワード)をお手元に準備してください。詳しくはルーターの取扱説明書をご確認ください。



無線LANアダプターをアクセスポイントモードにする

■GT-RA1の無線LANアダプターを操作できる状態にする

- 壁面に設置されているインターフェースユニットに格納されていますので、ふたを開けてください。

＜ふたの開けかた＞

側面中央部をおさえながら手前に引く

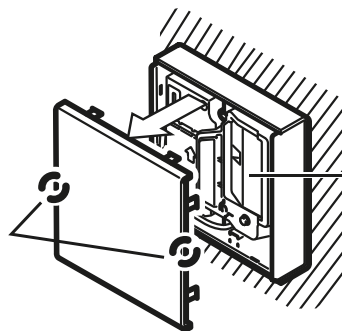

無線LANアダプター

- 設定完了後は再びふたを閉めてください。ふたを閉めるときはふた裏の「↑」を上向きにしてください。

次ページに続く

前ページの続き

■無線LANアダプターをアクセスポイントモードにする

- 1 無線LANアダプターの「MODE」ボタンをMODEランプが点灯状態になるまで(約7秒間)先の細いもので押し続けて離します。
 - 無線LANアダプターが再起動され、しばらくすると、MODEランプとUNITランプが点滅(5秒間隔で1回点滅)を開始します。
 - この状態は約10分で終了します。機器登録が完了する前に10分経過したときはランプの状態を確認し、再度アクセスポイントモードにしてください。

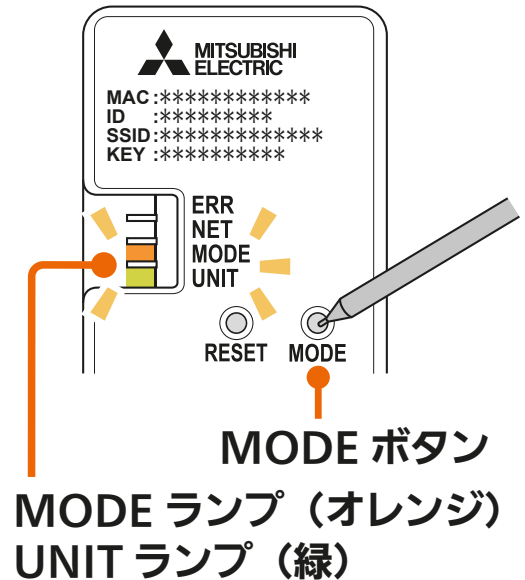

次ページに続く

GT-RA1 各部の説明とランプの状態

■設定情報

- MAC アドレス、ID などが記載されています。

■ ERR ランプ (オレンジ)

■ NET ランプ (緑)

■ MODE ランプ (オレンジ)

■ UNIT ランプ (緑)

■ RESET ボタン

- 約 2 秒間押し続けて離すと無線 LAN アダプターを再起動します。約 15 秒間押し続けると遠隔操作が無効になり、初期化されます。

■ MODE ボタン

- お客様のルーターに接続するときに使用します。

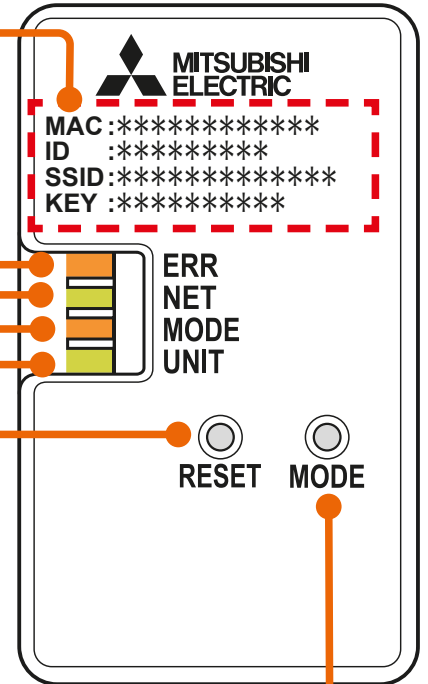

	ERR	NET	MODE	UNIT
通常モード	■ 消灯	■ 消灯	■ 消灯	■ 5 秒間隔で 1 回点滅
AP モード	■ 消灯	■ 消灯	■ 5 秒間隔で 1 回点滅	■ 5 秒間隔で 1 回点滅
WPS 接続中	■ 消灯	■ 消灯	■ 0.5 秒間隔で 点滅	■ 消灯
WPS 正常終了	■ 消灯	■ 5 秒間点灯	■ 消灯	■ 消灯
WPS 失敗	■ 5 秒間点灯	■ 消灯	■ 消灯	■ 消灯
正常通信中 (通常時)	■ 消灯	■ 5 秒間隔で 1 回点滅	■ 消灯	■ 5 秒間隔で 1 回点滅

5 機器をアクセスポイントモードに設定後、「次へ」をタップする



- 「次へ」をタップ後、以下のメッセージが表示されたら「接続」をタップしてください。「キャンセル」をタップすると接続に失敗します。

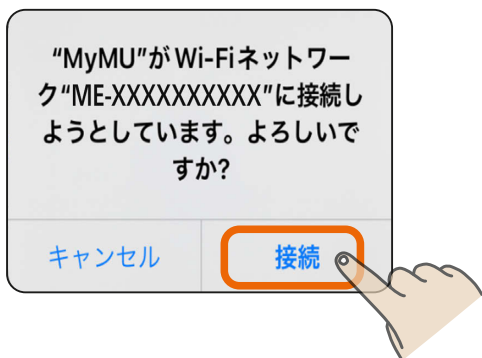

次ページに続く

前ページの続き

- 「次へ」をタップすると位置情報の使用許可を求めるメッセージが表示されます。本アプリでスマートフォンのWi-Fi設定を使用するため、「1度だけ許可」「Appの使用中は許可」あるいは「アプリの使用時のみ」「今回のみ」をタップしてください。「許可しない」をタップすると接続に失敗します。



※スマートフォンの機種や OS バージョンにより、画面の内容は異なります。

お知らせ

- オートメーション機能で位置情報を使用する場合は、位置情報の許可を求める画面で「Appの使用中は許可」「アプリの使用時のみ」をタップし、「正確な位置情報」を「オン」にしてください。オートメーション機能については取扱説明書をご確認ください。

- 接続に失敗した場合は右のメッセージが表示されます。「閉じる」をタップして画面を閉じ手順 4 からやり直してください。

👉 276ページ

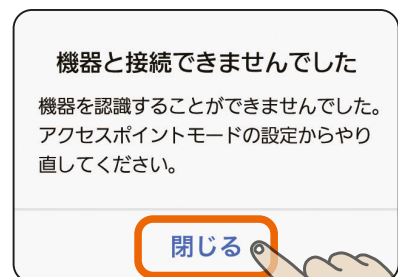

6

画面の内容を確認し、「次へ」をタップする

- ルーターのSSID (2.4GHz) と暗号化キー (パスワード) をお手元に準備してください。次の画面で使用します。



7

「SSID」欄をタップし、表示されるSSID 選択画面で接続するルーターのSSID を選択し、「決定」をタップする

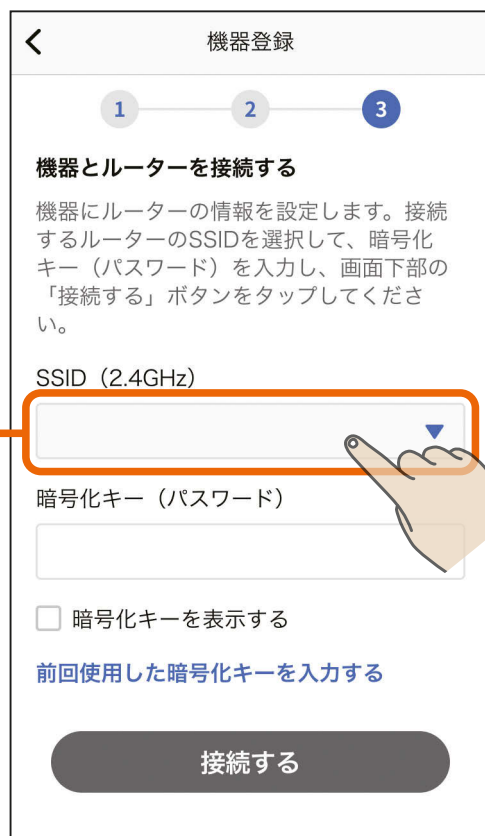

次ページに続く

前ページの続き

「暗号化キー(パスワード)」に
ルーターの暗号化キーを入力し、
「接続する」をタップする

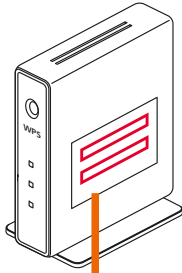

SSID : XXXXXXXXXXXXXXXX

暗号化キー : XXXXXXXXXXXXXXXX

前回使用した暗号化キーを入力する
タップすると前回使用した暗号化キーを
自動で入力できます。

機器登録

1 — 2 — 3

機器とルーターを接続する

機器にルーターの情報を設定します。接続するルーターのSSIDを選択して、暗号化キー(パスワード)を入力し、画面下部の「接続する」ボタンをタップしてください。

SSID (2.4GHz)

XXXXXXXXXXXXXXXX

暗号化キー (パスワード)

XXXXXXXXXXXXXXXX

暗号化キーを表示する

前回使用した暗号化キーを入力する

接続する

- SSIDは手動でも入力できます。「その他(手動設定)」を選択し、「決定」をタップすると、SSIDを手動入力する画面が表示されます。

接続するルーターのSSIDを入力してください

2.4GHz帯のSSIDを入力してください

XXXXXXXXXXXXXXXX

キャンセル 決定

接続するルーターのSSIDを選択してください

XXXXXXXXXXXXXXXX

XXXXXXXXXXXXXXXX

XXXXXXXXXXXXXXXX

その他(手動設定)

キャンセル 決定

次ページに続く

前ページの続き

- 「接続する」をタップすると、以下のメッセージが表示されることがあります。その場合は「OK」または「許可」をタップしてください。許可しなかった場合は接続に失敗しますので、スマートフォンの設定を変更してください。  524ページ

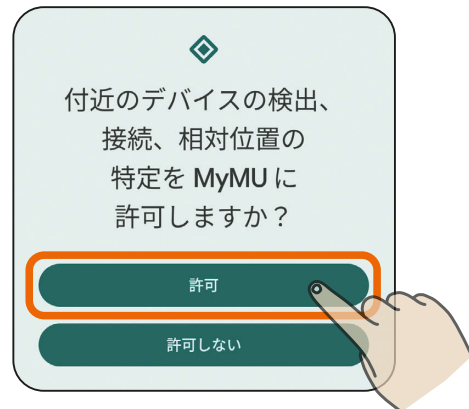

8

機器の登録が終わるまで
そのまま 2～3 分程度待つ

- 登録に失敗した場合は登録失敗のメッセージが表示されます。「閉じる」をタップすると対処方法を説明する画面が表示されます。詳しくは以下をご確認ください。

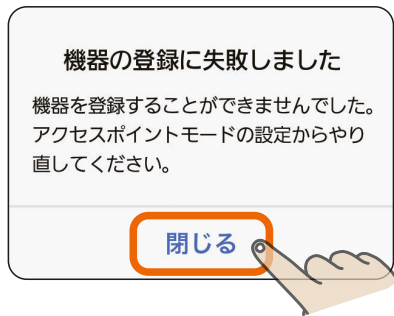

- 登録失敗のメッセージの「閉じる」をタップすると右の対処方法を説明する画面が表示されます。内容を確認して、再度登録手順を実施してください。「戻る」をタップすることで、接続方法の選択画面に戻ります。 273ページ

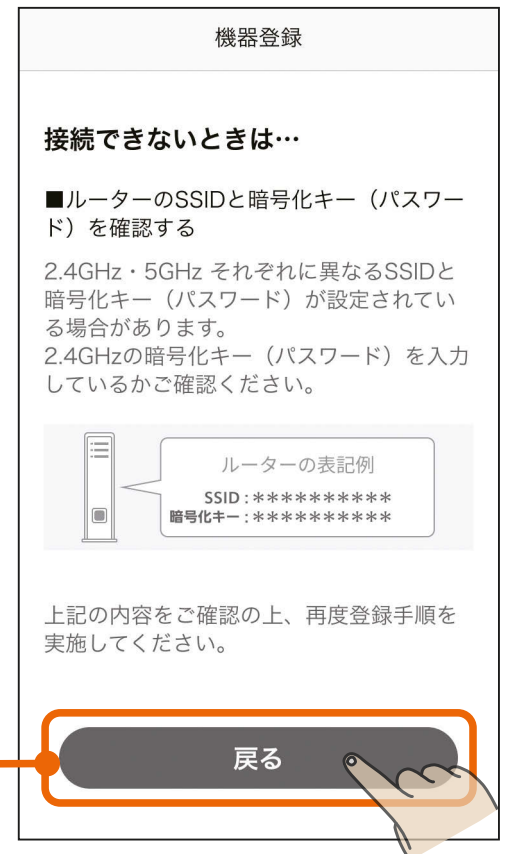
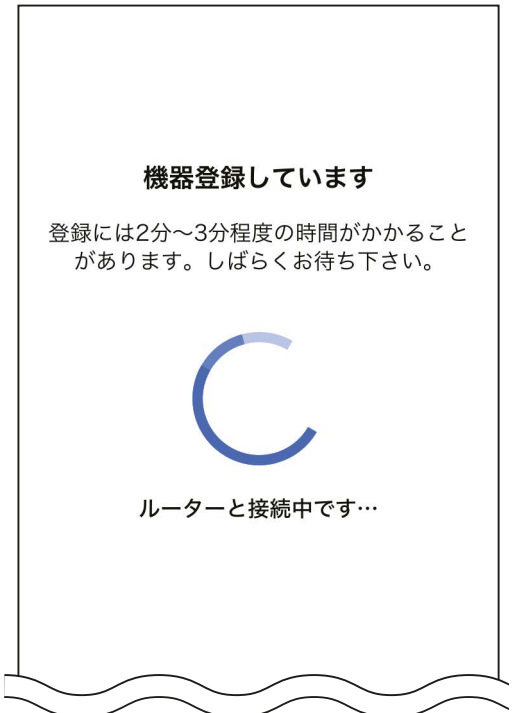

次ページに続く

前ページの続き

お知らせ

- 機器が別のユーザーに登録されている場合は、右のメッセージが表示されます。
「登録を続ける」をタップすることで、本機器の登録が行われ、別のユーザーからは機器の登録が削除されます。登録しない場合は「キャンセル」をタップします。

機器の登録確認

本機器は既に別のユーザーに登録されています。別のユーザーと機器を共有をしたい場合は、本機器に登録しているユーザーに家電シェアの招待を依頼してください。このまま登録を進めると、別のユーザーからは本機器の登録が削除されます。登録を続けますか？

キャンセル

登録を続ける

9

給湯機の登録が完了しました

- 「アプリを起動する」をタップすると、給湯機アプリが起動します。給湯機アプリの使い方については、給湯機アプリの取扱説明書をご確認ください。以下のURLからご覧ください。
https://www.MitsubishiElectric.co.jp/home/ecocute/function/remote/eqmymu_ib.html

機器の登録が完了しました！



登録機器情報

機器名称	給湯機 1
MACアドレス	00:00:00:00:00:00
ID	000000000000

アプリを起動する

WPS 機能で接続する場合の手順は以下のとおりです。

1 画面の内容を確認し、「次へ」をタップする

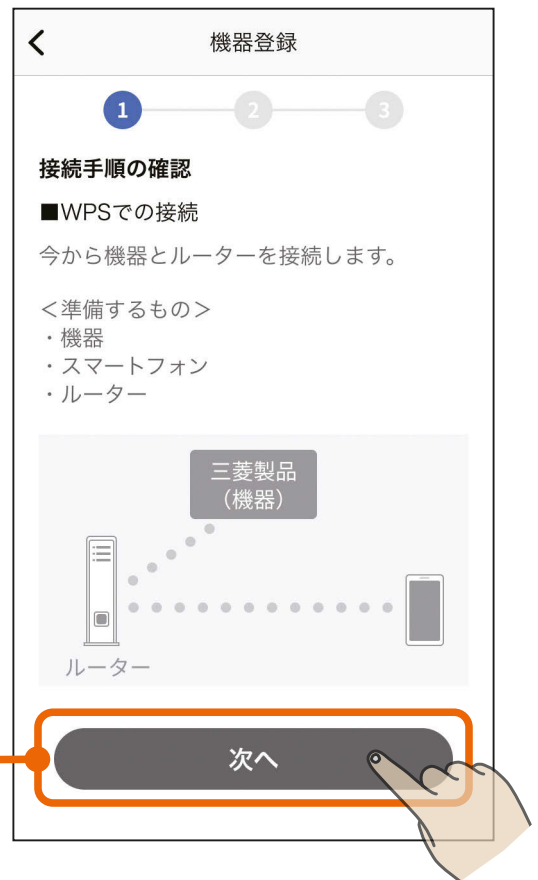

2 画面の内容を確認し、「次へ」をタップする

●事前に以下の準備・確認をしてください。

- ・接続したいルーターの場所
- ・ルーターのWPS実施方法

※ルーターのWPS実施方法は、機器により異なります。詳しくは、ルーターの取扱説明書をご確認ください。

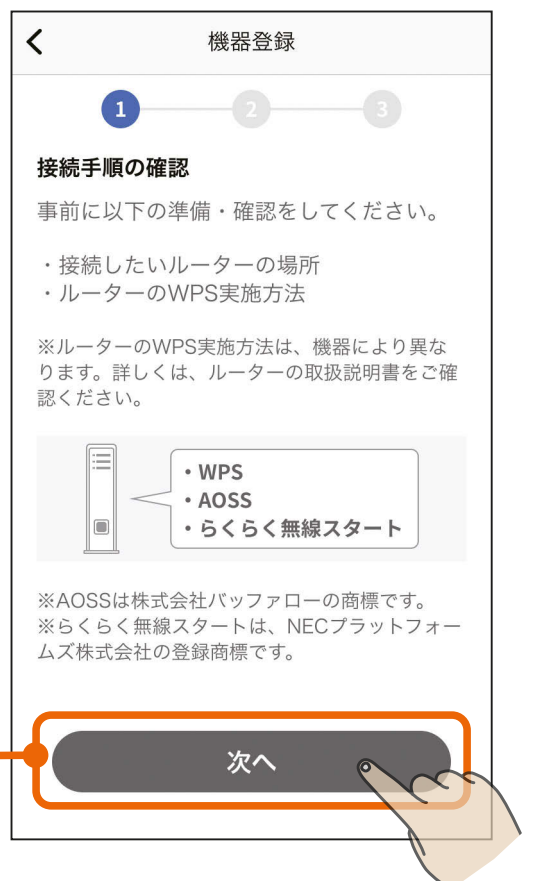

3

WPS 機能で機器とルーターを接続する

- WPS機能で機器とルーターを接続する手順は以下をご確認ください。



無線LANアダプターとルーターをWPS機能で接続する

■ GT-RA1の無線LANアダプターを操作できる状態にする

- 壁面に設置されているインターフェースユニットに格納されていますので、ふたを開けてください。

<ふたの開けかた>

側面中央部をおさえながら手前に引く

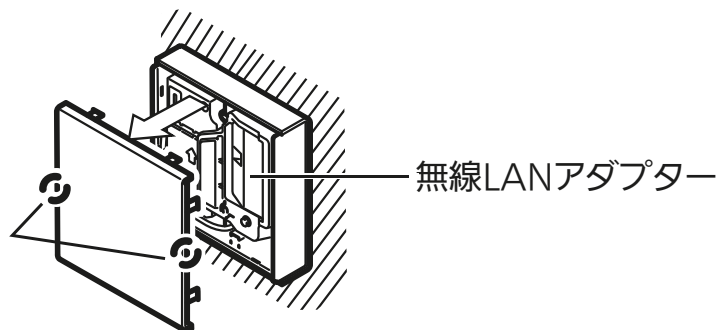

- 設定完了後は再びふたを閉めてください。ふたを閉めるときはふた裏の「↑」を上向きにしてください。

次ページに続く

前ページの続き

■GT-RA1とルーターをWPS接続する

① 無線LANアダプターのUNITランプ（緑）のみが5秒に1回点滅していることを確認します。

- MODEランプが5秒に1回点滅しているときはAPモードになっています。「MODE」ボタンを約7秒間押し、MODEランプが消灯してから作業を進めてください。

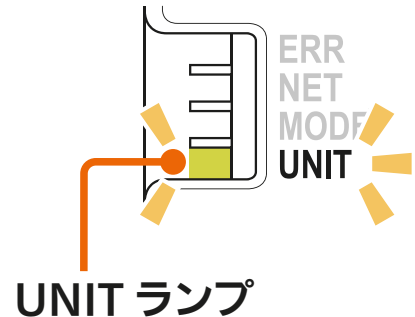

② ルーターの「WPS」ボタンを数秒間押し、離します。

- ルーターによりボタンの名称や押し方が異なります。ご使用のルーターの取扱説明書を確認してください。
- 「WPS」の名称は「AOSS」や「らくらく無線スタート」などの場合があります。詳しくはルーターの取扱説明書などを確認してください。

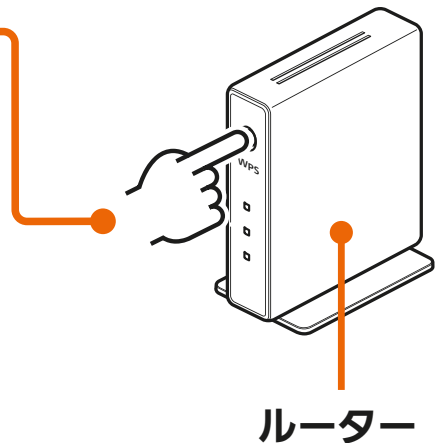

③ MODEランプが点滅を開始するまで（約2秒間）、無線LANアダプターの「MODE」ボタンを押して離します。

- MODEランプが点滅（0.5秒間隔でオレンジに点滅）を開始します。他のランプは消灯します。
- 「MODE」ボタンを7秒以上押すとAPモード（MODEランプとUNITランプが5秒間隔で点滅）になります。「MODE」ボタンを約7秒間押し続けて、通常モード（UNITランプのみが5秒間隔で点滅）に戻し、再度手順②からやり直してください。

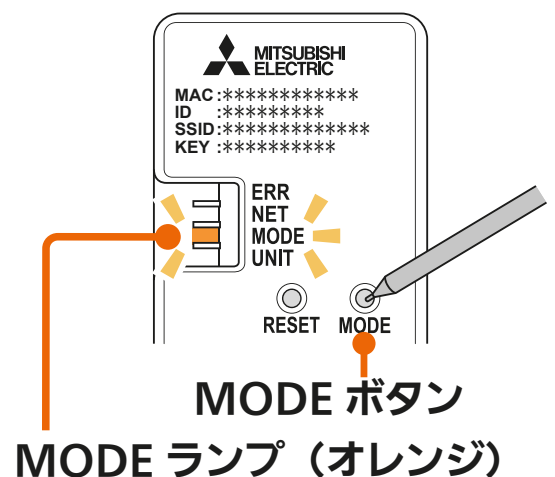

次ページに続く

前ページの続き

- 4 無線LANアダプターのNETランプ（緑）が5秒間点灯することを確認します。

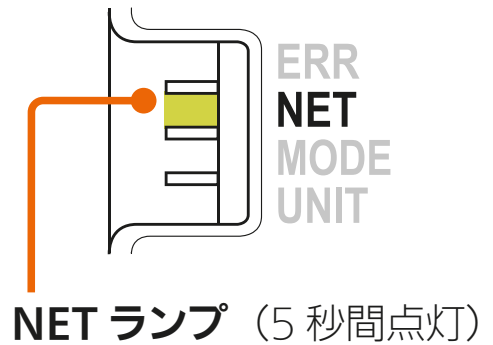

- 5 無線LANアダプターのNETランプ（緑）が5秒に1回点滅することを確認します。

- 接続完了です。サーバーとの初期通信が自動的に始まります。
- ERRランプ（オレンジ）が5秒間点灯したときは、接続に失敗しています。再度、手順①からやり直してください。

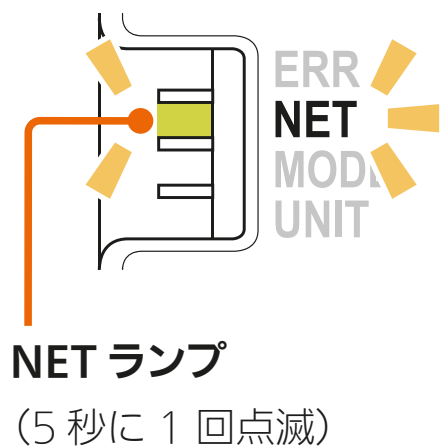

- UNITランプが点滅することがありますが、正常です。
- NETランプ（緑）が5秒に3回点滅している場合は、「外部接続」の「無線接続先」の設定がMyMUアプリになっているか確認してください。確認方法および接続先の変更方法は以下のURLから給湯機アプリの取扱説明書をご覧ください。

https://www.MitsubishiElectric.co.jp/home/ecocute/function/remote/eqmymu_ib.html

次ページに続く

GT-RA1 各部の説明とランプの状態

■設定情報

- MAC アドレス、ID などが記載されています。

■ ERR ランプ (オレンジ)

■ NET ランプ (緑)

■ MODE ランプ (オレンジ)

■ UNIT ランプ (緑)

■ RESET ボタン

- 約 2 秒間押し続けて離すと無線 LAN アダプターを再起動します。約 15 秒間押し続けると遠隔操作が無効になり、初期化されます。

■ MODE ボタン

- お客様のルーターに接続するときに使用します。

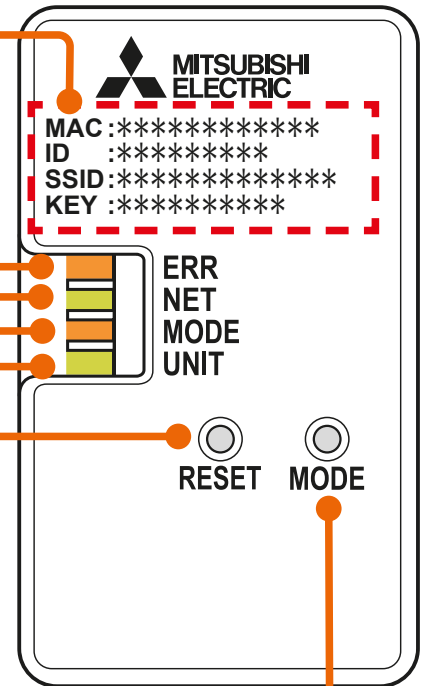

	ERR	NET	MODE	UNIT
通常モード	■ 消灯	■ 消灯	■ 消灯	■ 5 秒間隔で 1 回点滅
AP モード	■ 消灯	■ 消灯	■ 5 秒間隔で 1 回点滅	■ 5 秒間隔で 1 回点滅
WPS 接続中	■ 消灯	■ 消灯	■ 0.5 秒間隔で 点滅	■ 消灯
WPS 正常終了	■ 消灯	■ 5 秒間点灯	■ 消灯	■ 消灯
WPS 失敗	■ 5 秒間点灯	■ 消灯	■ 消灯	■ 消灯
正常通信中 (通常時)	■ 消灯	■ 5 秒間隔で 1 回点滅	■ 消灯	■ 5 秒間隔で 1 回点滅

前ページの続き

WPS接続できないときの対処方法

- 接続できないときは「接続できないときは」をタップしてください。対処方法を説明した画面が表示されます。

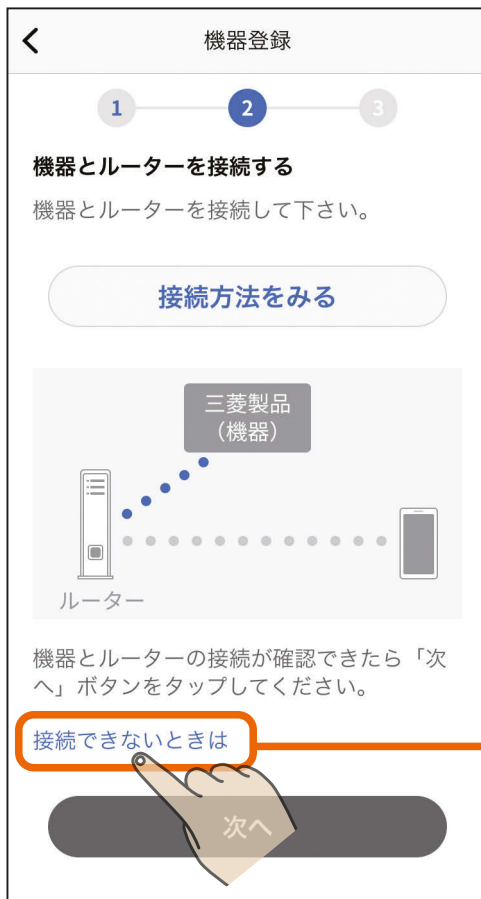

- 右の対処方法を説明する画面の内容を確認して、再度登録手順を実施してください。「戻る」をタップすることで、接続手順の確認画面に戻ります。

📖 273ページ

機器登録

接続できないときは…

■ 機器またはルーターのWPSの設定操作が遅すぎていませんか？

WPS接続モードは2分間で終了するため、2分以上経過した場合は、再度WPSの設定操作を実施してください。

■ ルーターにある「WPSボタン」の場所や操作方法が間違っていないか確認する

正しいボタンを押して、ルーターがWPSで接続できる状態になったかご確認ください。
ルーターによってはボタン名や位置、LEDの点滅パターンが異なります。

ボタン名の例

• WPS

• AOSS

• らくらく無線スタート

※AOSSは株式会社バッファローの商標です。
※らくらく無線スタートは、NECプラットフォームズ株式会社の登録商標です。

ルーターによって、WPSボタンを数秒間押し続けて設定する場合や、周波数帯ごとに設定方法が異なる場合があります。2.4GHzでのWPSとなるように設定してください。

※詳細はルーターの取扱説明書をご確認ください。

■ アクセスポイントモードでの接続を試す

WPSで接続できないときはアクセスポイントモードでの接続もお試しください。

※ルーターのSSIDや暗号化キー（パスワード）などの情報が必要です。

上記の内容をご確認の上、再度登録手順を実施してください。

戻る

4

WPS 機能で機器とルーターを接続後、「次へ」をタップする

- WPS接続完了後、「次へ」をタップすると位置情報の使用許可を求めるメッセージが表示されます。本アプリでスマートフォンのWi-Fi設定を使用するため、「1度だけ許可」「Appの使用中は許可」あるいは「アプリの使用時のみ」「今回のみ」をタップしてください。「許可しない」をタップすると、次の画面でスマートフォンの接続先情報が表示されません。



※スマートフォンの機種や OS バージョンにより、画面の内容は異なります。

お知らせ

- オートメーション機能で位置情報を使用する場合は、位置情報の許可を求める画面で「Appの使用中は許可」「アプリの使用時のみ」をタップし、「正確な位置情報」を「オン」にしてください。オートメーション機能については取扱説明書をご確認ください。

5

画面の内容を確認し、「次へ」をタップする

-  にスマートフォンの接続先情報が表示されます。表示されているSSIDが機器を接続したルーターのSSIDと一致していることを確認してください。異なる場合は、機器を接続したルーターにスマートフォンを接続してください。接続方法はスマートフォンの取扱説明書をご確認ください。

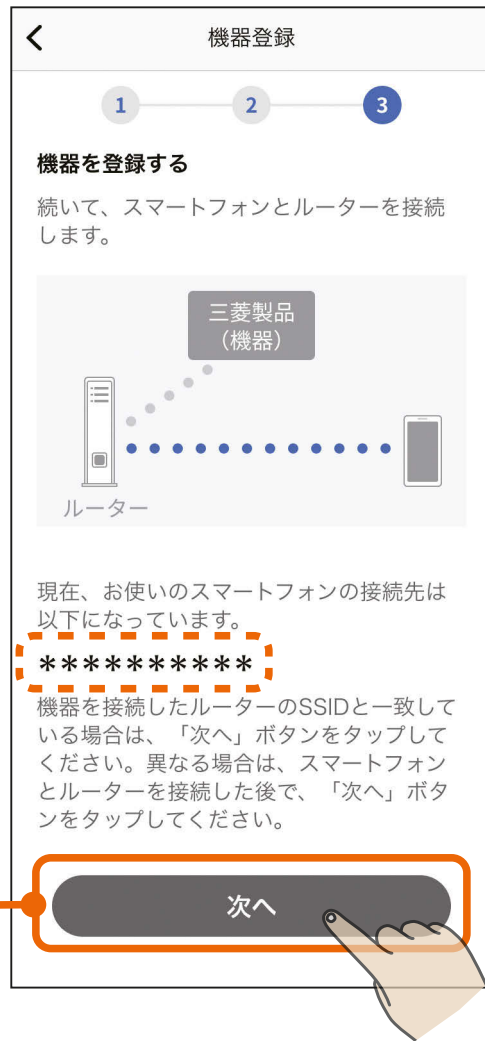

- 「次へ」をタップすると、以下のメッセージが表示されることがあります。その場合は「OK」または「許可」をタップしてください。許可しなかった場合は次の手順 **6** で機器が表示されません。「許可しない」をタップした場合は、スマートフォンの設定を変更してください。  524ページ

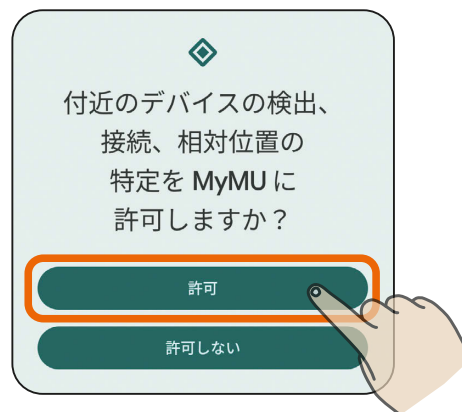

6

登録する機器をタップする

- 以下のように機器が表示されない場合は、「こんなときは」をご覧ください。 540ページ

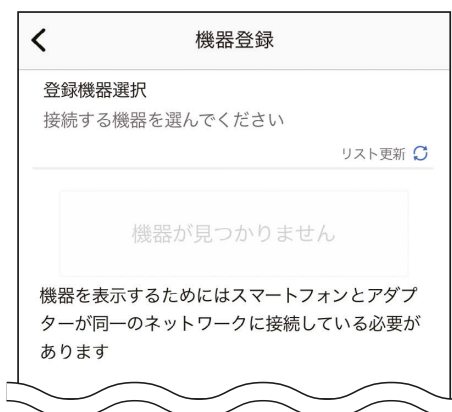

- 画面下の「アダプター情報を手動で入力する」をタップして登録を進めることもできます。詳しくは次ページの「アダプター情報を手動で入力する」をご確認ください。



お知らせ

- 機器が別のユーザーに登録されている場合は、右のメッセージが表示されます。「登録を続ける」をタップすることで、本機器の登録が行われ、別のユーザーからは機器の登録が削除されます。登録しない場合は「キャンセル」をタップします。

機器の登録確認

本機器は既に別のユーザーに登録されています。別のユーザーと機器を共有をしたい場合は、本機器を登録しているユーザーに家電シェアの招待を依頼してください。このまま登録を進めると、別のユーザーからは本機器の登録が削除されます。登録を続けますか？

キャンセル 登録を続ける

次ページに続く

前ページの続き

アダプター情報を手動で入力する

- アダプター情報を入力する画面が表示されます。設定情報シールに記載されているMACアドレスとIDを手動で入力し、「機器を登録する」をタップしてください。
- 「QRコード[®]を読み取る」をタップし、スマートフォンのカメラで設定情報シールのQRコードを読み取ることでMACアドレスとIDを入力することもできます。
- 設定情報シールは、無線LANアダプターの取扱説明書の設定情報欄、または本体(無線LANアダプター)をご確認ください。

(取扱説明書の例)

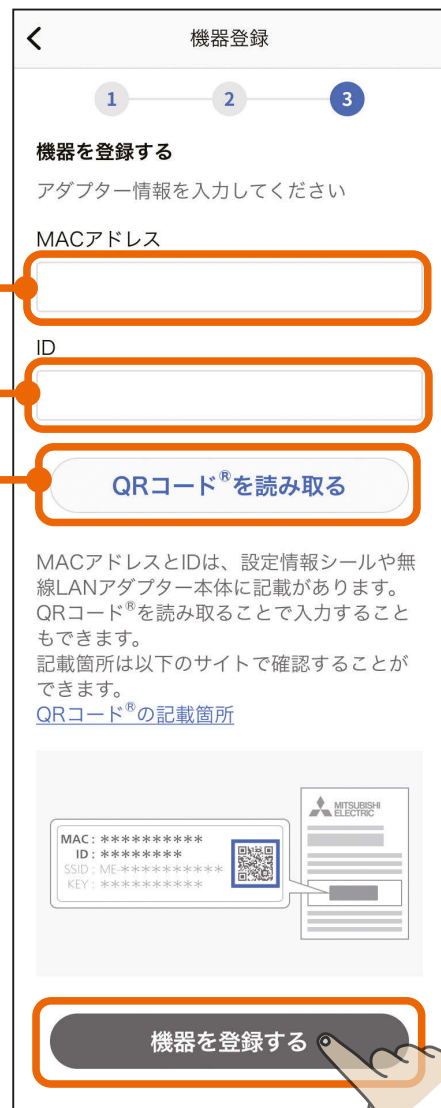

次ページに続く

前ページの続き

- QRコード読み取り時に、右図のような「"MyMU"がカメラへのアクセスを求めています」といったカメラへのアクセスを求めるメッセージが表示されたときは「OK」や「許可」をタップしてください。
- 「アダプター情報を手動で入力する」をタップして作業を行った場合、すでに別のユーザーに登録されている機器を再登録することはできません。



7 給湯機の登録が完了しました

- 「アプリを起動する」をタップすると、給湯機アプリが起動します。給湯機アプリの使い方については、給湯機アプリの取扱説明書をご確認ください。以下のURLからご覧ください。
https://www.MitsubishiElectric.co.jp/home/ecocute/function/remote/eqmymu_ib.html



1 三 ボタンをタップし、メニュー画面の「+機器登録」をタップする

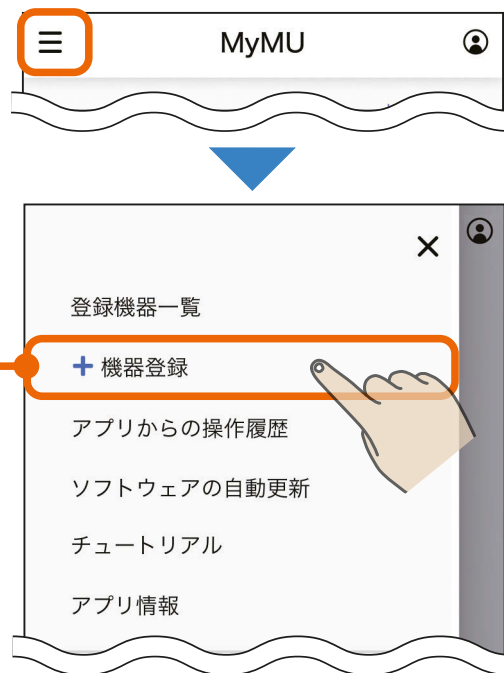

2 「浴室暖房機」をタップする



3 機器とルーターを接続する方法 を選択してタップする

- 選択した接続方法の説明に進んでください。
- 機器とルーターを接続済みの場合は「機器とルーターを接続済み」をタップしてください。

浴室暖房機を登録する(AP)

 299ページ

浴室暖房機を登録する(WPS)

 311ページ

機器とルーターを接続済み

すでに機器とルーターを接続済みの場合、ルーターとの接続手順をスキップすることができるため、「浴室暖房機を登録する(WPS)」の手順 **5**  318ページ から実施することになります。



アクセスポイントモード (AP モード) で接続する場合の手順は以下のとおりです。

1 画面の内容を確認し、「次へ」をタップする



2 画面の内容を確認し、「次へ」をタップする

- 事前に以下の準備・確認をしてください。
 - ・ 接続したいルーターのSSID (2.4GHz)
 - ・ ルーターに接続するための暗号化キー (パスワード)
 - 本アプリでは、ルーターのSSIDに使用できる文字として半角英数字、半角記号、半角スペースに対応しています。半角記号は !#\$%&'()*+,-./:;<=>?@[]^_`{|}~ に対応しています。ダブルクォーテーション ("), カンマ (,), バックスラッシュ (\), ¥マークには対応していません。
- ※詳しくはルーターの取扱説明書をご確認ください。

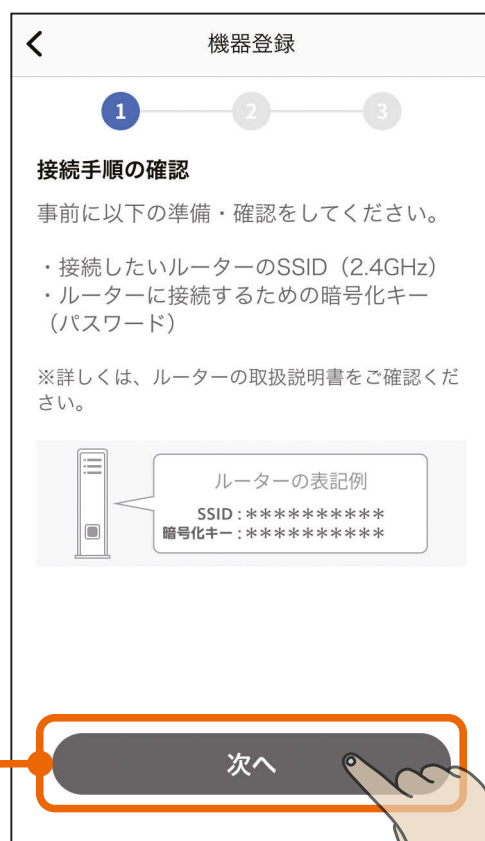

3

「QRコード[®]を読み取る」をタップし、スマートフォンのカメラで設定情報シールのQRコードを読み取り、「次へ」をタップする

- QRコードを読み取るとSSIDとKEYが表示されます。
- 設定情報シールの貼付位置は以下を確認してください。



浴室暖房機の設定情報シール貼付位置

- 設定情報シールは浴室暖房機を取扱説明書をご確認ください。

浴室暖房機を取り付けた際に施工業者が貼り付けた設定情報シールで確認してください。

(取扱説明書の例)

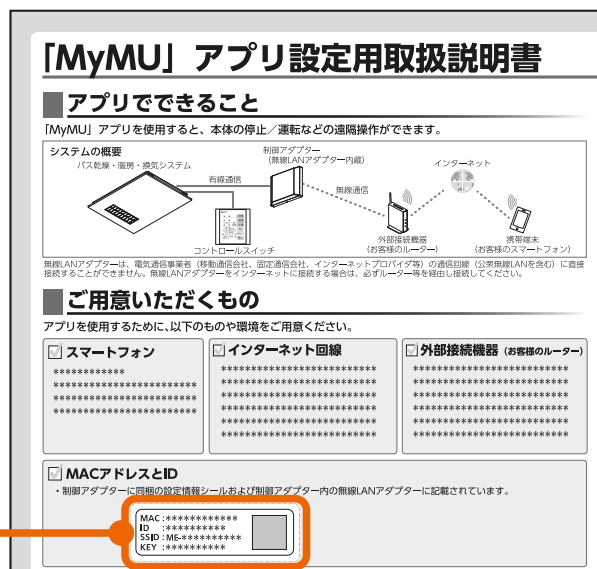

4 機器をアクセスポイントモードに設定する

- 機器をアクセスポイントモードにする手順は以下をご確認ください。
- アクセスポイントモードは約10分で終了するため、ルーターのSSID (2.4GHz)、ルーターの暗号化キー(パスワード)をお手元に準備してください。詳しくはルーターの取扱説明書をご確認ください。



浴室暖房機をアクセスポイントモードにする

■浴室暖房機のコントロールスイッチを操作して浴室暖房機の無線機能を有効にする

- 1 コントロールスイッチの **無線** を3秒間押して無線機能(無線LAN機能)を有効にします。コントロールスイッチの詳細は各機器の取扱説明書を参照してください。

※コントロールスイッチに **無線** が無い機種の場合は、コントロールスイッチで一度機器を運転してください。無線機能が有効となります。

(コントロールスイッチの例)

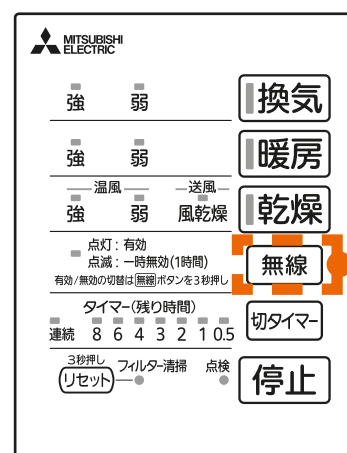

3秒間押す。

次ページに続く

前ページの続き

■無線LANアダプターを操作できる状態にする

無線LANアダプターは、壁面に設置されている制御アダプターに格納されています。前面パネルを開けて無線LANアダプターを操作できる状態にしてください。接続が完了したら制御アダプターの前面パネルを取り付けてください。

<前面パネルの開けかた>

前面パネルの左右側面の下側を手前に引き、前面パネルをはずす。

はずれにくい場合は、マイナスドライバーを下側の溝に差し込みあける。

※ドライバー使用の際は、壁に傷をつけないように注意してください。

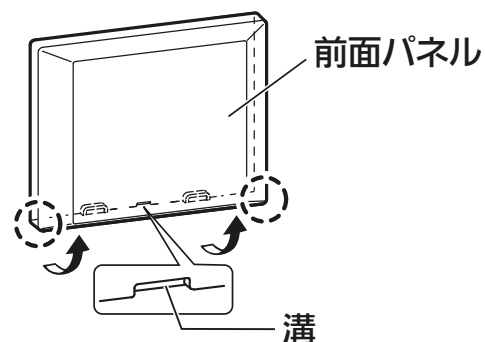

■無線LANアダプターをアクセスポイントモードにする

2 無線LANアダプターの「MODE」ボタンをMODEランプが点灯状態になるまで(約7秒間)先の細いもので押して離します。

- 無線LANアダプターが再起動され、しばらくすると、MODEランプとUNITランプが点滅(5秒間隔で1回点滅)を開始します。
- この状態は約10分で終了します。機器登録が完了する前に10分経過したときはランプの状態を確認し、再度アクセスポイントモードにしてください。

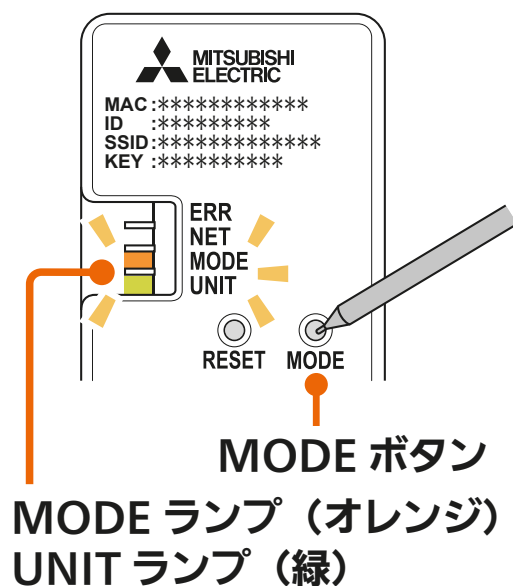

次ページに続く

無線LANアダプター 各部の説明とランプの状態

■設定情報

- MAC アドレス、ID などが記載されています。

■ERR ランプ (オレンジ)

■NET ランプ (緑)

■MODE ランプ (オレンジ)

■UNIT ランプ (緑)

■RESET ボタン

- 約 2 秒間押し続けて離すと無線 LAN アダプターを再起動します。約 15 秒間押し続けると遠隔操作が無効になり、初期化されます。

■MODE ボタン

- お客様のルーターに接続するときに使用します。

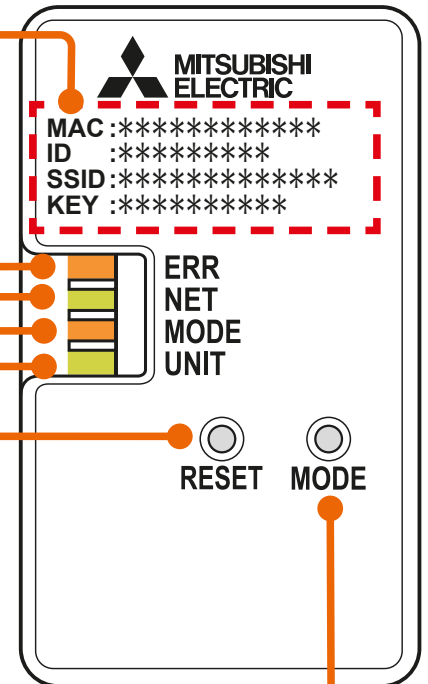

	ERR	NET	MODE	UNIT
通常モード	■ 消灯	■ 消灯	■ 消灯	■ 5 秒間隔で 1 回点滅
AP モード	■ 消灯	■ 消灯	■ 5 秒間隔で 1 回点滅	■ 5 秒間隔で 1 回点滅
WPS 接続中	■ 消灯	■ 消灯	■ 0.5 秒間隔で 点滅	■ 消灯
WPS 正常終了	■ 消灯	■ 5 秒間点灯	■ 消灯	■ 消灯
WPS 失敗	■ 5 秒間点灯	■ 消灯	■ 消灯	■ 消灯
正常通信中 (通常時)	■ 消灯	■ 5 秒間隔で 1 回点滅	■ 消灯	■ 5 秒間隔で 1 回点滅

5 機器をアクセスポイントモードに設定後、「次へ」をタップする



- 「次へ」をタップ後、以下のメッセージが表示されたら「接続」をタップしてください。「キャンセル」をタップすると接続に失敗します。

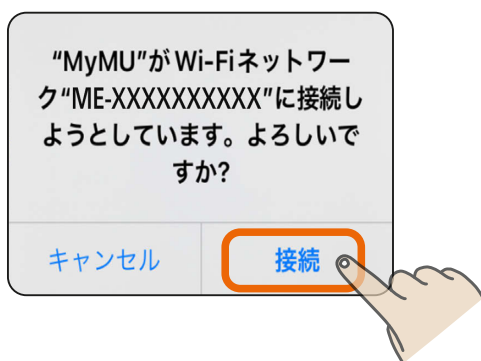

次ページに続く

前ページの続き

- 「次へ」をタップすると位置情報の使用許可を求めるメッセージが表示されます。本アプリでスマートフォンのWi-Fi設定を使用するため、「1度だけ許可」「Appの使用中は許可」あるいは「アプリの使用時のみ」「今回のみ」をタップしてください。「許可しない」をタップすると接続に失敗します。



※スマートフォンの機種や OS バージョンにより、画面の内容は異なります。

お知らせ

- オートメーション機能で位置情報を使用する場合は、位置情報の許可を求める画面で「Appの使用中は許可」「アプリの使用時のみ」をタップし、「正確な位置情報」を「オン」にしてください。オートメーション機能については取扱説明書をご確認ください。

- 接続に失敗した場合は右のメッセージが表示されます。「閉じる」をタップして画面を閉じ手順 4 からやり直してください。

301ページ

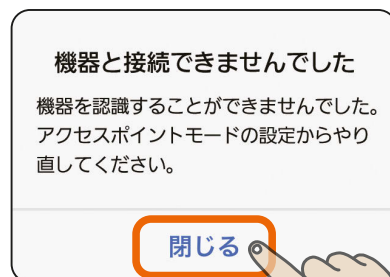

6 画面の内容を確認し、「次へ」をタップする

- ルーターのSSID (2.4GHz) と暗号化キー (パスワード) をお手元に準備してください。次の画面で使用します。



7 「SSID」欄をタップし、表示されるSSID 選択画面で接続するルーターのSSID を選択し、「決定」をタップする

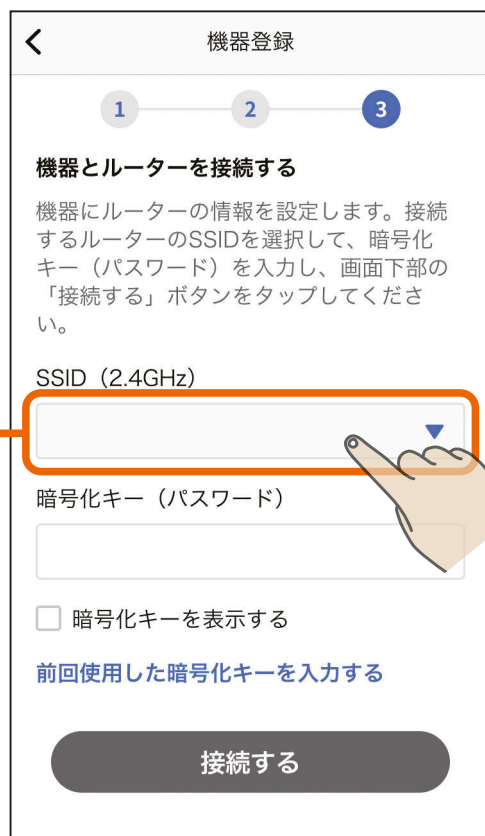

次ページに続く

前ページの続き

「暗号化キー(パスワード)」に
ルーターの暗号化キーを入力し、
「接続する」をタップする

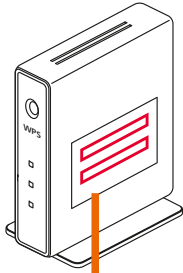

SSID : XXXXXXXXXXXXXXXX

暗号化キー : XXXXXXXXXXXXXXXX

機器登録

1 — 2 — 3

機器とルーターを接続する

機器にルーターの情報を設定します。接続するルーターのSSIDを選択して、暗号化キー(パスワード)を入力し、画面下部の「接続する」ボタンをタップしてください。

SSID (2.4GHz)

XXXXXXXXXXXXXXXX

暗号化キー(パスワード)

XXXXXXXXXXXXXXXX

暗号化キーを表示する

前回使用した暗号化キーを入力する

接続する

前回使用した暗号化キーを入力する
タップすると前回使用した暗号化キーを
自動で入力できます。

- SSIDは手動でも入力できます。「その他(手動設定)」を選択し、「決定」をタップすると、SSIDを手動入力する画面が表示されます。

接続するルーターのSSIDを入力してください

2.4GHz帯のSSIDを入力してください

XXXXXXXXXXXXXXXX

キャンセル 決定

接続するルーターのSSIDを選択してください

XXXXXXXXXXXXXXXX

XXXXXXXXXXXXXXXX

XXXXXXXXXXXXXXXX

その他(手動設定)

キャンセル 決定

次ページに続く

前ページの続き

- 「接続する」をタップすると、以下のメッセージが表示されることがあります。その場合は「OK」または「許可」をタップしてください。許可しなかった場合は接続に失敗しますので、スマートフォンの設定を変更してください。  524ページ



8

機器の登録が終わるまで
そのまま2～3分程度待つ

- 登録に失敗した場合は登録失敗のメッセージが表示されます。「閉じる」をタップすると対処方法を説明する画面が表示されます。詳しくは次ページをご確認ください。

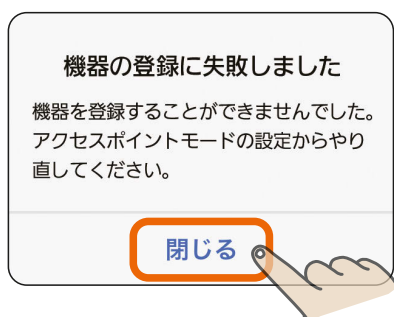

- 登録失敗のメッセージの「閉じる」をタップすると右の対処方法を説明する画面が表示されます。内容を確認して、再度登録手順を実施してください。「戻る」をタップすることで、接続方法の選択画面に戻ります。  298ページ

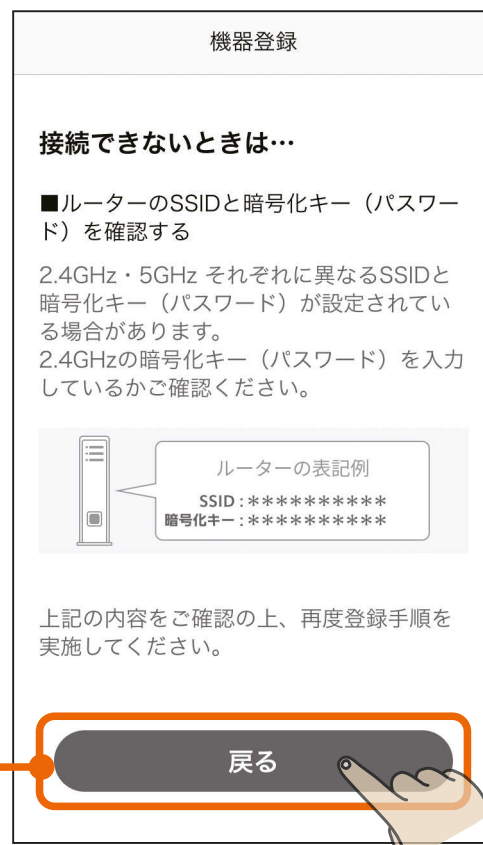
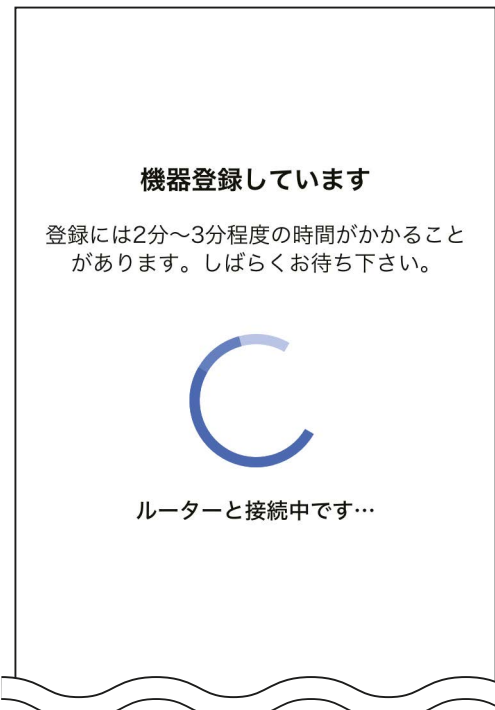

次ページに続く

前ページの続き

お知らせ

- 機器が別のユーザーに登録されている場合は、右のメッセージが表示されます。
「登録を続ける」をタップすることで、本機器の登録が行われ、別のユーザーからは機器の登録が削除されます。登録しない場合は「キャンセル」をタップします。

機器の登録確認

本機器は既に別のユーザーに登録されています。別のユーザーと機器を共有をしたい場合は、本機器に登録しているユーザーに家電シェアの招待を依頼してください。このまま登録を進めると、別のユーザーからは本機器の登録が削除されます。登録を続けますか？

キャンセル

登録を続ける

9 浴室暖房機の登録が完了しました

- 「アプリを起動する」をタップすると、浴室暖房機アプリが起動します。

浴室暖房機アプリの使い方については、浴室暖房機アプリの取扱説明書をご確認ください。

以下のURLで閲覧できます。

https://www.MitsubishiElectric.co.jp/ldm/ventilationfan/pdf/bath/IB/bathkaratremote_mymu.pdf

機器の登録が完了しました！



登録機器情報

機器名称	浴室暖房機 1
MACアドレス	00:00:00:00:00:00
ID	000000000000

アプリを起動する

WPS 機能で接続する場合の手順は以下のとおりです。

1 画面の内容を確認し、「次へ」をタップする

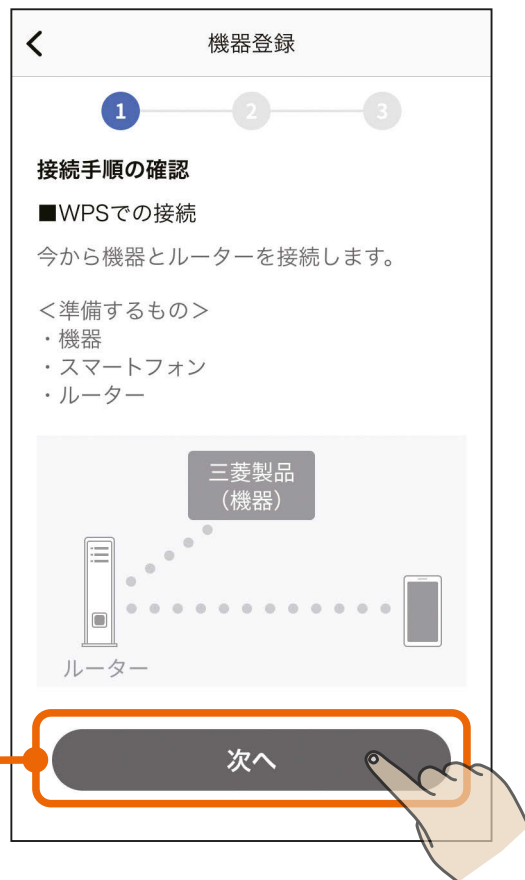

2 画面の内容を確認し、「次へ」をタップする

●事前に以下の準備・確認をしてください。

- ・接続したいルーターの場所
- ・ルーターのWPS実施方法

※ルーターのWPS実施方法は、機器により異なります。詳しくは、ルーターの取扱説明書をご確認ください。

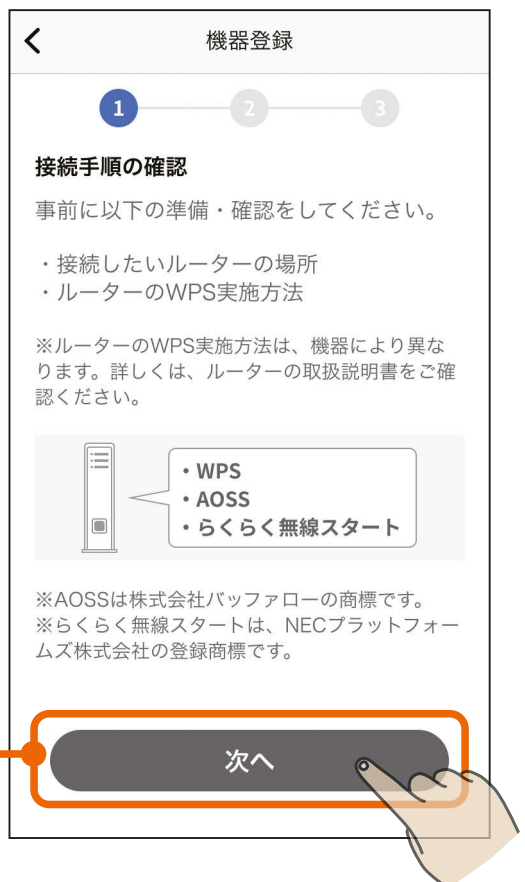

3 WPS 機能で機器とルーターを接続する

- WPS機能で機器とルーターを接続する手順は以下をご確認ください。



浴室暖房機とルーターをWPS機能で接続する

■浴室暖房機のコントロールスイッチを操作して浴室暖房機の無線機能を有効にする

- 1 コントロールスイッチの **無線** を3秒間押して無線機能(無線LAN機能)を有効にします。コントロールスイッチの詳細は各機器の取扱説明書を参照してください。

※コントロールスイッチに **無線** が無い機種の場合は、コントロールスイッチで一度機器を運転してください。無線機能が有効となります。

(コントロールスイッチの例)

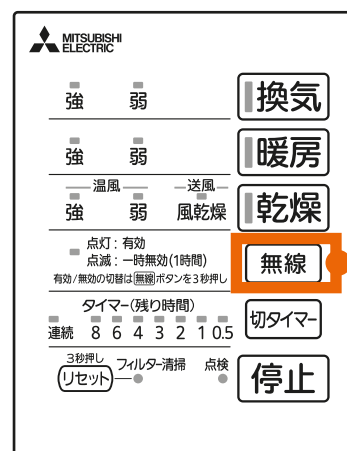

3秒間押す。

次ページに続く

前ページの続き

■無線LANアダプターを操作できる状態にする

無線LANアダプターは、壁面に設置されている制御アダプターに格納されています。前面パネルを開けて無線LANアダプターを操作できる状態にしてください。接続が完了したら制御アダプターの前面パネルを取り付けてください。

<前面パネルの開けかた>

前面パネルの左右側面の下側を手前に引き、前面パネルをはずす。

はずれにくい場合は、マイナスドライバーを下側の溝に差し込みあける。

※ドライバー使用の際は、壁に傷をつけないように注意してください。

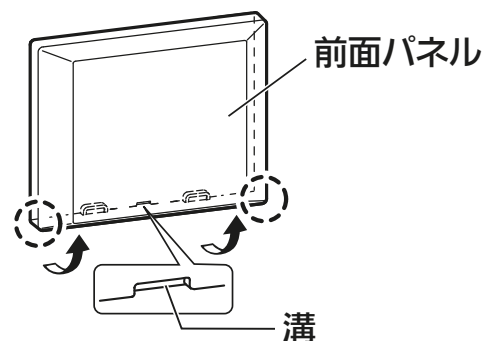

■無線LANアダプターとルーターをWPS機能で接続する

2 無線LANアダプターのUNITランプ（緑）のみが5秒に1回点滅していることを確認します。

- MODEランプが5秒に1回点滅しているときはAPモードになっていません。「MODE」ボタンを約7秒間押し、MODEランプが消灯してから作業を進めてください。

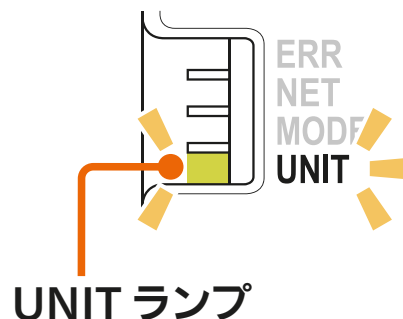

3 ルーターの「WPS」ボタンを数秒間押し、離します。

- ルーターによりボタンの名称や押しかたが異なります。ご使用のルーターの取扱説明書を確認してください。
- 「WPS」の名称は「AOSS」や「らくらく無線スタート」などの場合があります。詳しくはルーターの取扱説明書などを確認してください。

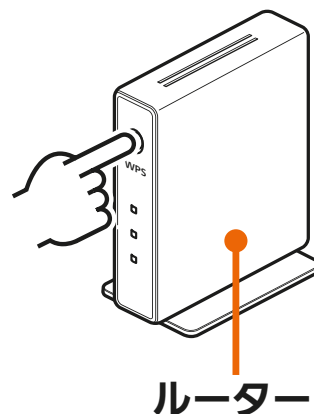

次ページに続く

前ページの続き

- ④ MODEランプが点滅を開始するまで（約2秒間）、無線LANアダプターの「MODE」ボタンを先の細いもので押し離します。
- MODEランプが点滅（0.5秒間隔でオレンジに点滅）を開始します。他のランプは消灯します。
 - 「MODE」ボタンを7秒以上押すとAPモード（MODEランプとUNITランプが5秒間隔で点滅）になります。「MODE」ボタンを約7秒間押し続けて通常モード（UNITランプのみが5秒間隔で点滅）に戻し、手順③からやり直してください。

- ⑤ 無線LANアダプターのNETランプ（緑）が5秒間点灯することを確認します。（その後、5秒間隔で1回点滅します。）
- 接続完了です。サーバーとの初期通信が自動的に始まります。
 - ERRランプ（オレンジ）が5秒間点灯したときは、接続に失敗しています。再度、手順②からやり直してください。
 - UNITランプが点滅することがありますが、正常です。

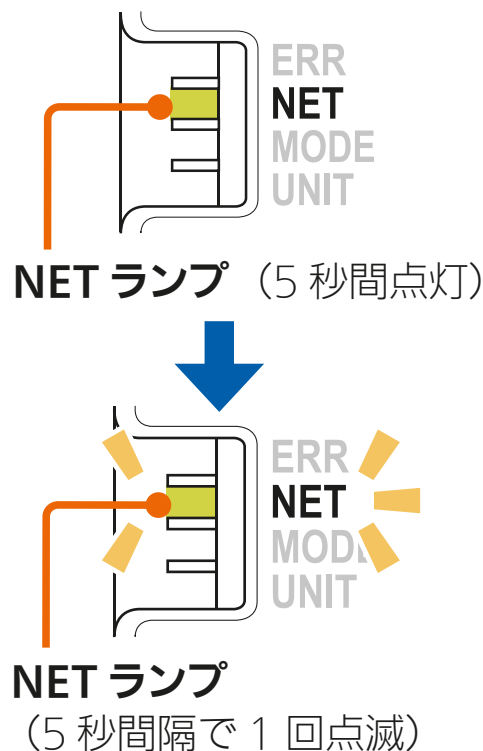
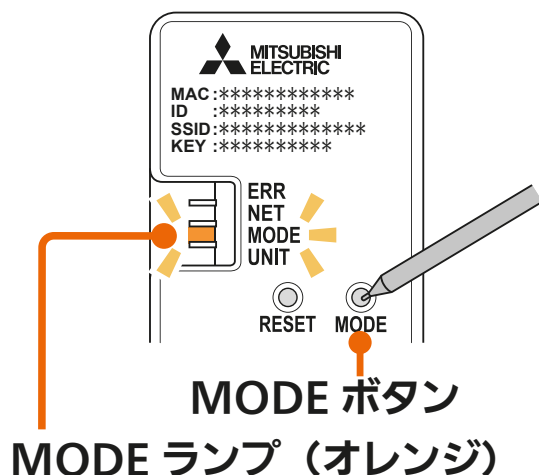

次ページに続く

無線LANアダプター 各部の説明とランプ状態

■設定情報

- MAC アドレス、ID などが記載されています。

■ ERR ランプ (オレンジ)

■ NET ランプ (緑)

■ MODE ランプ (オレンジ)

■ UNIT ランプ (緑)

■ RESET ボタン

- 約 2 秒間押し続けて離すと無線 LAN アダプターを再起動します。約 15 秒間押し続けると遠隔操作が無効になり、初期化されます。

■ MODE ボタン

- お客様のルーターに接続するときに使用します。

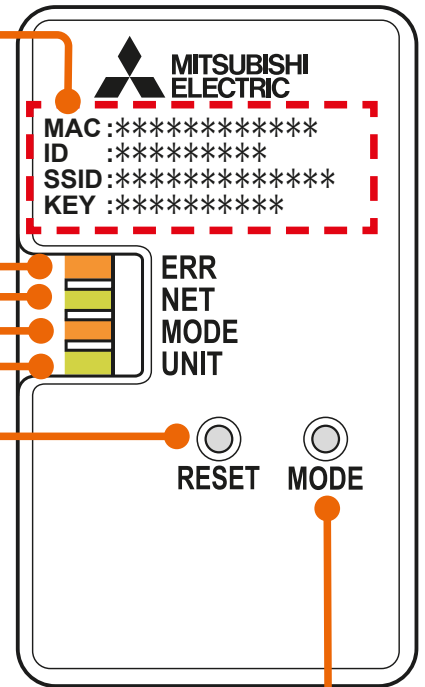

	ERR	NET	MODE	UNIT
通常モード	■ 消灯	■ 消灯	■ 消灯	■ 5 秒間隔で 1 回点滅
AP モード	■ 消灯	■ 消灯	■ 5 秒間隔で 1 回点滅	■ 5 秒間隔で 1 回点滅
WPS 接続中	■ 消灯	■ 消灯	■ 0.5 秒間隔で 点滅	■ 消灯
WPS 正常終了	■ 消灯	■ 5 秒間点灯	■ 消灯	■ 消灯
WPS 失敗	■ 5 秒間点灯	■ 消灯	■ 消灯	■ 消灯
正常通信中 (通常時)	■ 消灯	■ 5 秒間隔で 1 回点滅	■ 消灯	■ 5 秒間隔で 1 回点滅

前ページの続き

WPS接続できないときの対処方法

- 接続できないときは「接続できないときは」をタップしてください。対処方法を説明した画面が表示されます。



- 右の対処方法を説明する画面の内容を確認して、再度登録手順を実施してください。「戻る」をタップすることで、接続方法の選択画面に戻ります。

🔍 298ページ

機器登録

接続できないときは…

■ 機器またはルーターのWPSの設定操作が遅すぎいませんか？

WPS接続モードは2分間で終了するため、2分以上経過した場合は、再度WPSの設定操作を実施してください。

■ ルーターにある「WPSボタン」の場所や操作方法が間違っていないか確認する

正しいボタンを押して、ルーターがWPSで接続できる状態になったかご確認ください。ルーターによってはボタン名や位置、LEDの点滅パターンが異なります。

ボタン名の例



※AOSSは株式会社バッファローの商標です。
※らくらく無線スタートは、NECプラットフォームズ株式会社の登録商標です。

ルーターによって、WPSボタンを数秒間押し続けて設定する場合や、周波数帯ごとに設定方法が異なる場合があります。2.4GHzでのWPSとなるように設定してください。

※詳細はルーターの取扱説明書をご確認ください。

■ アクセスポイントモードでの接続を試す

WPSで接続できないときはアクセスポイントモードでの接続もお試しくささい。

※ルーターのSSIDや暗号化キー（パスワード）などの情報が必要です。

上記の内容をご確認の上、再度登録手順を実施してください。

戻る

4 WPS 機能で機器とルーターを接続後、「次へ」をタップする

- WPS接続完了後、「次へ」をタップすると位置情報の使用許可を求めるメッセージが表示されます。本アプリでスマートフォンのWi-Fi設定を使用するため、「1度だけ許可」「Appの使用中は許可」あるいは「アプリの使用時のみ」「今回のみ」をタップしてください。「許可しない」をタップすると、次の画面でスマートフォンの接続先情報が表示されません。



※スマートフォンの機種や OS バージョンにより、画面の内容は異なります。

お知らせ

- オートメーション機能で位置情報を使用する場合は、位置情報の許可を求める画面で「Appの使用中は許可」「アプリの使用時のみ」をタップし、「正確な位置情報」を「オン」にしてください。オートメーション機能については取扱説明書をご確認ください。

5 画面の内容を確認し、「次へ」をタップする

-  にスマートフォンの接続先情報が表示されます。表示されているSSIDが機器を接続したルーターのSSIDと一致していることを確認してください。異なる場合は、機器を接続したルーターにスマートフォンを接続してください。接続方法はスマートフォンの取扱説明書をご確認ください。

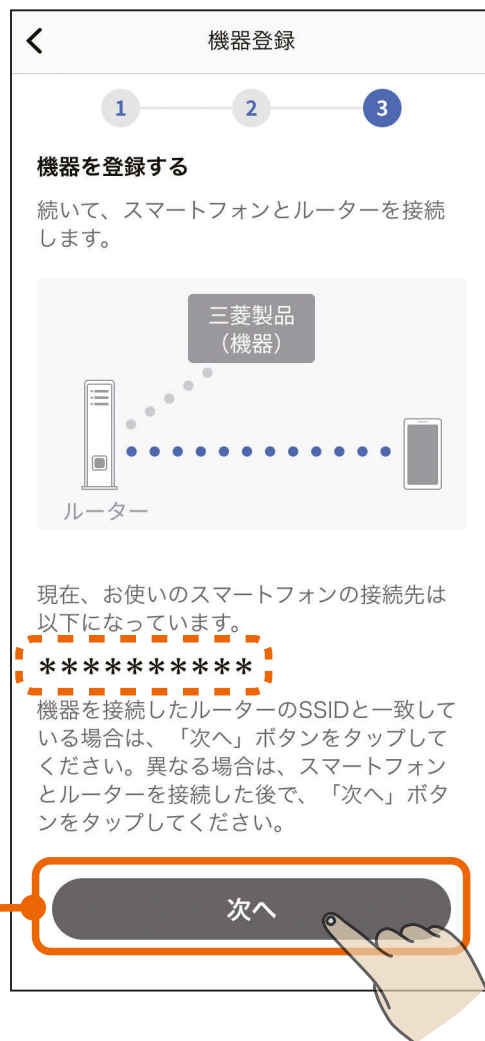

- 「次へ」をタップすると、以下のメッセージが表示されることがあります。その場合は「OK」または「許可」をタップしてください。許可しなかった場合は次の手順 **6** で機器が表示されません。「許可しない」をタップした場合は、スマートフォンの設定を変更してください。  524ページ

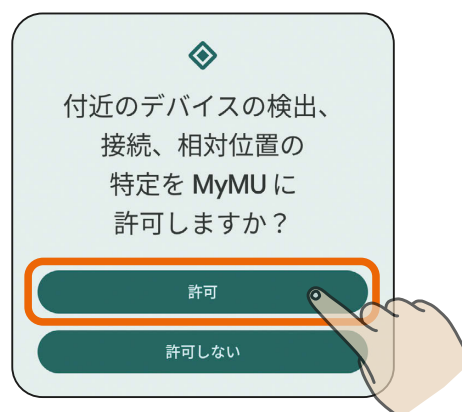

6 登録する機器をタップする

- 以下のように機器が表示されない場合は、「こんなときは」をご覧ください。 [540ページ](#)



- 画面下の「アダプター情報を手動で入力する」をタップして登録を進めることもできます。詳しくは次ページの「アダプター情報を手動で入力する」をご確認ください。



お知らせ

- 機器が別のユーザーに登録されている場合は、右のメッセージが表示されます。「登録を続ける」をタップすることで、本機器の登録が行われ、別のユーザーからは機器の登録が削除されます。登録しない場合は「キャンセル」をタップします。

機器の登録確認

本機器は既に別のユーザーに登録されています。別のユーザーと機器を共有をしたい場合は、本機器を登録しているユーザーに家電シェアの招待を依頼してください。このまま登録を進めると、別のユーザーからは本機器の登録が削除されます。登録を続けますか？

キャンセル

登録を続ける

次ページに続く

前ページの続き

アダプター情報を手動で入力する

- アダプター情報を入力する画面が表示されます。設定情報シールに記載されているMACアドレスとIDを手動で入力し、「機器を登録する」をタップしてください。
- 「QRコード[®]を読み取る」をタップし、スマートフォンのカメラで設定情報シールのQRコードを読み取ることでMACアドレスとIDを入力することもできます。
- 設定情報シールは浴室暖房機の取扱説明書をご確認ください。
(取扱説明書の例)

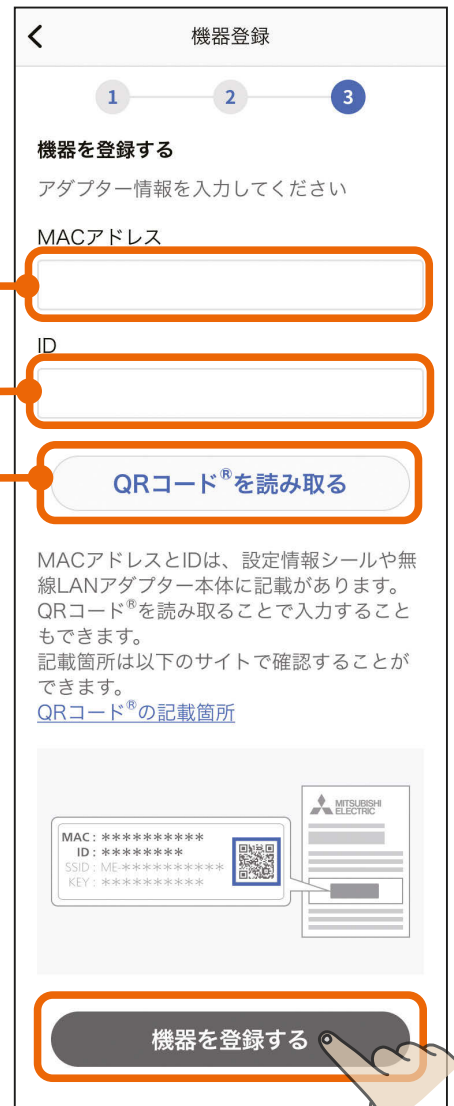
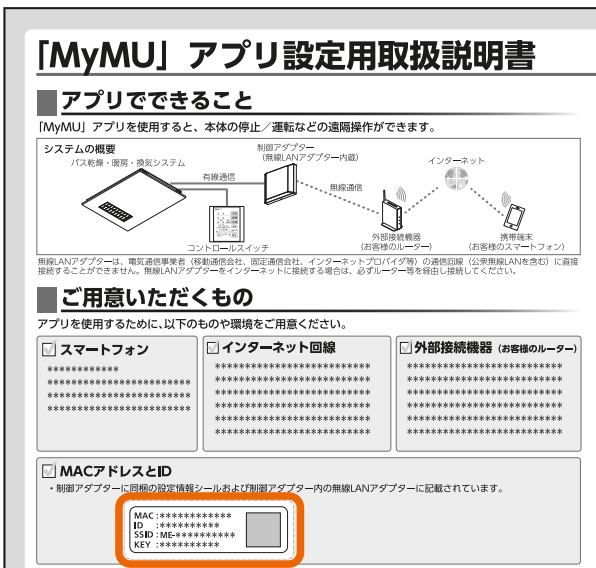

- QRコード読み取り時に、右図のような「"MyMU"がカメラへのアクセスを求めています」といったカメラへのアクセスを求めるメッセージが表示されたときは「OK」や「許可」をタップしてください。
- 「アダプター情報を手動で入力する」をタップして作業を行った場合、すでに別のユーザーに登録されている機器を再登録することはできません。

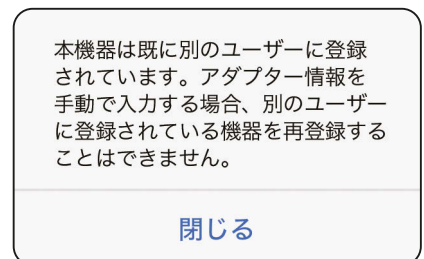

7 浴室暖房機の登録が完了しました

- 「アプリを起動する」をタップすると、浴室暖房機アプリが起動します。

浴室暖房機アプリの使い方については、浴室暖房機アプリの取扱説明書をご確認ください。

以下のURLで閲覧できます。

https://www.MitsubishiElectric.co.jp/ldm/ventilationfan/pdf/bath/IB/bathkaratremote_mymu.pdf

機器の登録が完了しました！



登録機器情報

機器名称	浴室暖房機 1
MACアドレス	00:00:00:00:00:00
ID	000000000000

アプリを起動する

1 三 ボタンをタップし、メニュー画面の「+機器登録」をタップする

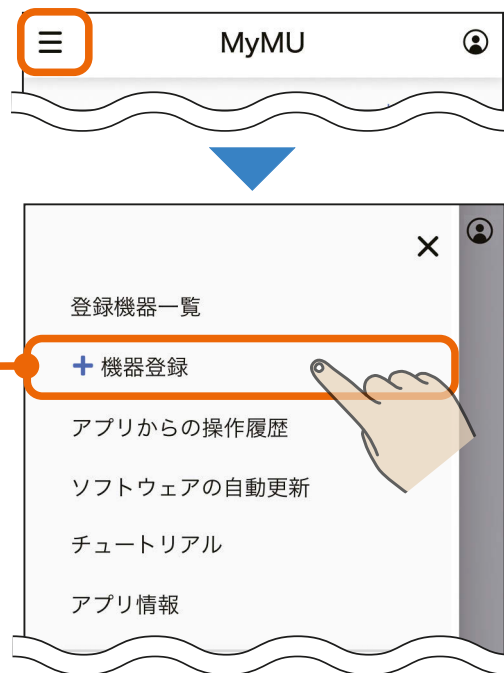

2 「脱衣室暖房機」をタップする

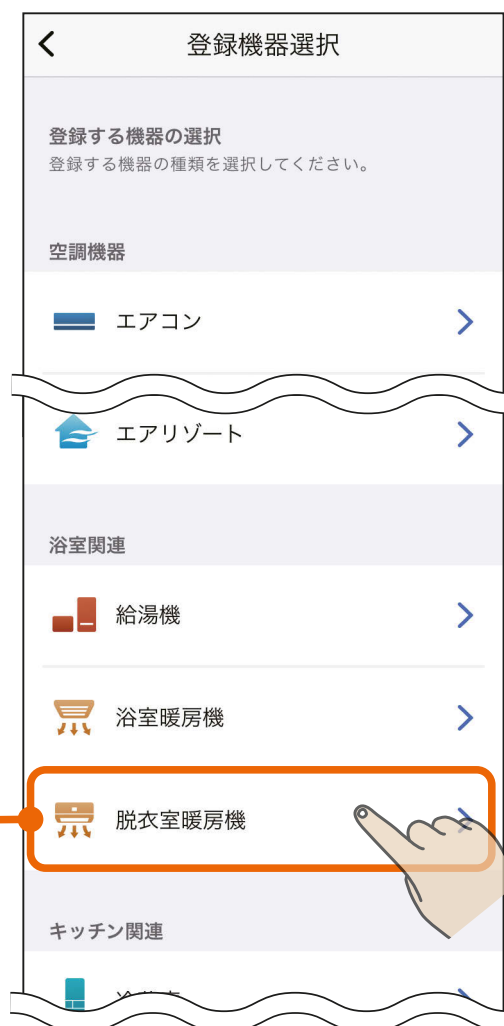

3 機器とルーターを接続する方法 を選択してタップする

- 選択した接続方法の説明に進んでください。
- 機器とルーターを接続済みの場合は「機器とルーターを接続済み」をタップしてください。

脱衣室暖房機を登録する(AP)

 324ページ

脱衣室暖房機を登録する(WPS)

 336ページ

機器とルーターを接続済み

すでに機器とルーターを接続済みの場合、ルーターとの接続手順をスキップすることができるため、「脱衣室暖房機を登録する(WPS)」の手順 **5**  343ページ から実施することになります。



アクセスポイントモード (AP モード) で接続する場合の手順は以下のとおりです。

1 画面の内容を確認し、「次へ」をタップする



2 画面の内容を確認し、「次へ」をタップする

- 事前に以下の準備・確認をしてください。
 - ・ 接続したいルーターのSSID (2.4GHz)
 - ・ ルーターに接続するための暗号化キー (パスワード)
 - 本アプリでは、ルーターのSSIDに使用できる文字として半角英数字、半角記号、半角スペースに対応しています。半角記号は !#\$%&'()*+./:;<=>?@[]^_`{|}~ に対応しています。ダブルクォーテーション (")、カンマ (,)、バックスラッシュ (\)、¥マークには対応していません。
- ※詳しくはルーターの取扱説明書をご確認ください。

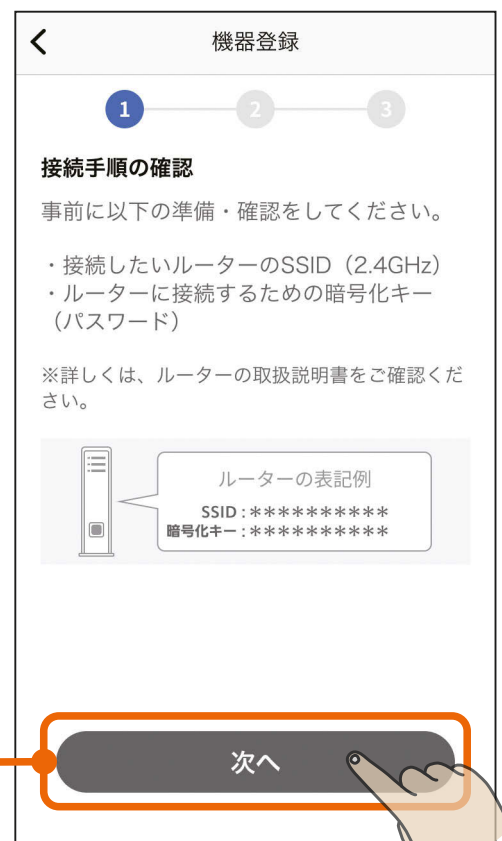

3

「QRコード[®]を読み取る」をタップし、スマートフォンのカメラで設定情報シールのQRコードを読み取り、「次へ」をタップする

- QRコードを読み取るとSSIDとKEYが表示されます。
- 設定情報シールの貼付位置は以下を確認してください。



脱衣室暖房機の設定情報シール貼付位置

- 設定情報シールは脱衣室暖房機を取扱説明書をご確認ください。

脱衣室暖房機を取り付けた際に施工業者が貼り付けた設定情報シールで確認してください。

(取扱説明書の例)

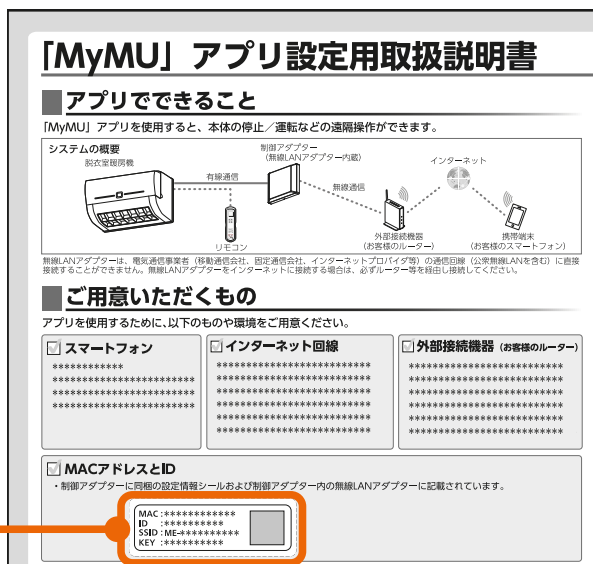

4

機器をアクセスポイントモードに設定する

- 機器をアクセスポイントモードにする手順は以下をご確認ください。
- アクセスポイントモードは約10分で終了するため、ルーターのSSID (2.4GHz)、ルーターの暗号化キー(パスワード)をお手元に準備してください。詳しくはルーターの取扱説明書をご確認ください。



脱衣室暖房機をアクセスポイントモードにする

■脱衣室暖房機の無線機能を有効にする

- 1 リモコンで一度機器を運転してください。電源投入後、一度も運転していない状態では無線機能は無効です。

次ページに続く

前ページの続き

■無線LANアダプターを操作できる状態にする

無線LANアダプターは、壁面に設置されている制御アダプターに格納されています。前面パネルを開けて無線LANアダプターを操作できる状態にしてください。接続が完了したら制御アダプターの前面パネルを取り付けてください。

<前面パネルの開けかた>

前面パネルの左右側面の下側を手前に引き、前面パネルをはずす。

はずれにくい場合は、マイナスドライバーを下側の溝に差し込みあける。

※ドライバー使用の際は、壁に傷をつけないように注意してください。

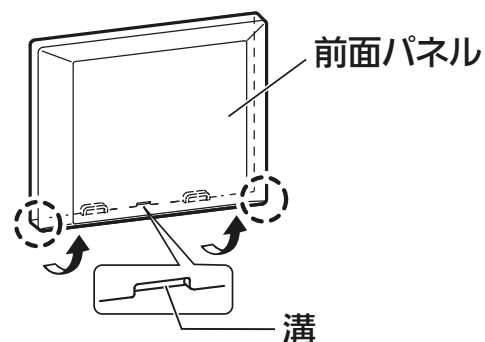

■無線LANアダプターをアクセスポイントモードにする

② 無線LANアダプターの「MODE」ボタンをMODEランプが点灯状態になるまで(約7秒間)先の細いもので押して離します。

- 無線LANアダプターが再起動され、しばらくすると、MODEランプとUNITランプが点滅(5秒間隔で1回点滅)を開始します。
- この状態は約10分で終了します。機器登録が完了する前に10分経過したときはランプの状態を確認し、再度アクセスポイントモードにしてください。

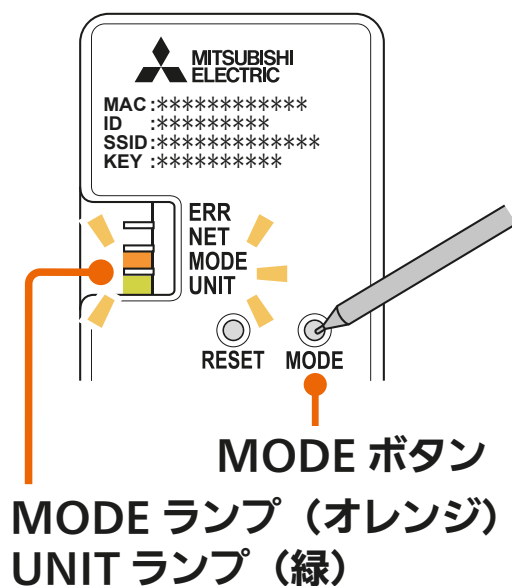

次ページに続く

無線LANアダプター 各部の説明とランプ状態

■設定情報

- MAC アドレス、ID などが記載されています。

■ ERR ランプ (オレンジ)

■ NET ランプ (緑)

■ MODE ランプ (オレンジ)

■ UNIT ランプ (緑)

■ RESET ボタン

- 約 2 秒間押し続けて離すと無線 LAN アダプターを再起動します。約 15 秒間押し続けると遠隔操作が無効になり、初期化されます。

■ MODE ボタン

- お客様のルーターに接続するときを使用します。

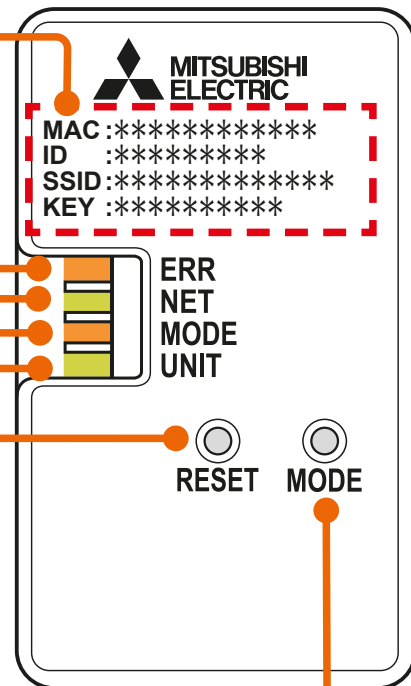

	ERR	NET	MODE	UNIT
通常モード	■ 消灯	■ 消灯	■ 消灯	■ 5 秒間隔で 1 回点滅
AP モード	■ 消灯	■ 消灯	■ 5 秒間隔で 1 回点滅	■ 5 秒間隔で 1 回点滅
WPS 接続中	■ 消灯	■ 消灯	■ 0.5 秒間隔で 点滅	■ 消灯
WPS 正常終了	■ 消灯	■ 5 秒間点灯	■ 消灯	■ 消灯
WPS 失敗	■ 5 秒間点灯	■ 消灯	■ 消灯	■ 消灯
正常通信中 (通常時)	■ 消灯	■ 5 秒間隔で 1 回点滅	■ 消灯	■ 5 秒間隔で 1 回点滅

5 機器をアクセスポイントモードに設定後、「次へ」をタップする



- 「次へ」をタップ後、以下のメッセージが表示されたら「接続」をタップしてください。「キャンセル」をタップすると接続に失敗します。

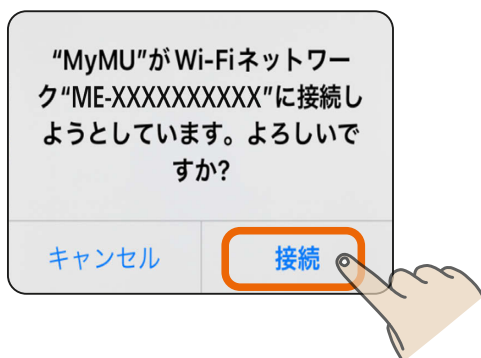

次ページに続く

前ページの続き

- 「次へ」をタップすると位置情報の使用許可を求めるメッセージが表示されます。本アプリでスマートフォンのWi-Fi設定を使用するため、「1度だけ許可」「Appの使用中は許可」あるいは「アプリの使用時のみ」「今回のみ」をタップしてください。「許可しない」をタップすると接続に失敗します。



※スマートフォンの機種やOSバージョンにより、画面の内容は異なります。

お知らせ

- オートメーション機能で位置情報を使用する場合は、位置情報の許可を求める画面で「Appの使用中は許可」「アプリの使用時のみ」をタップし、「正確な位置情報」を「オン」にしてください。オートメーション機能については取扱説明書をご確認ください。

- 接続に失敗した場合は右のメッセージが表示されます。「閉じる」をタップして画面を閉じ手順④からやり直してください。

📄 326ページ

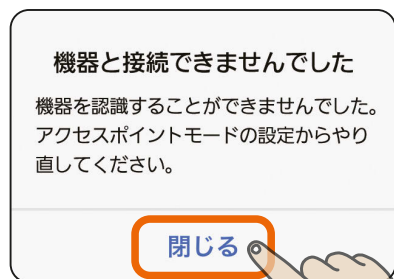

6 画面の内容を確認し、「次へ」をタップする

- ルーターのSSID (2.4GHz) と暗号化キー (パスワード) をお手元に準備してください。次の画面で使用します。



7 「SSID」欄をタップし、表示されるSSID 選択画面で接続するルーターのSSID を選択し、「決定」をタップする

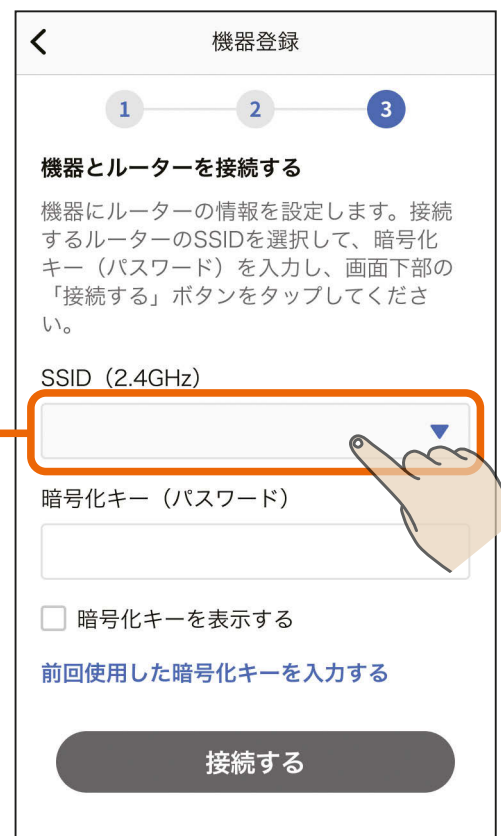
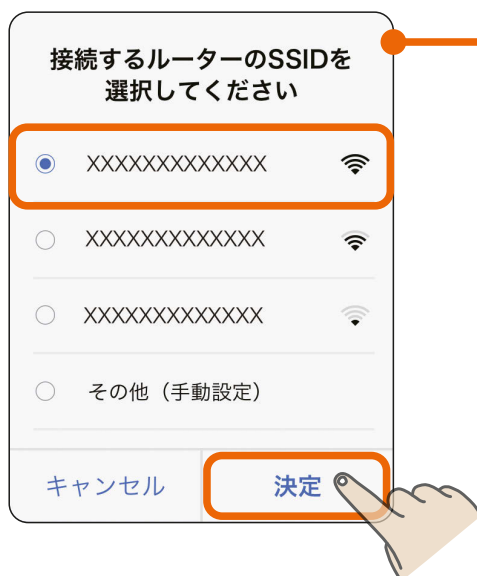

次ページに続く

前ページの続き

「暗号化キー(パスワード)」に
ルーターの暗号化キーを入力し、
「接続する」をタップする

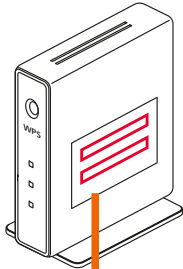

SSID : XXXXXXXXXXXXXXXX

暗号化キー : XXXXXXXXXXXXXXXX

前回使用した暗号化キーを入力する
タップすると前回使用した暗号化キーを
自動で入力できます。

機器登録

1 — 2 — 3

機器とルーターを接続する

機器にルーターの情報を設定します。接続するルーターのSSIDを選択して、暗号化キー(パスワード)を入力し、画面下部の「接続する」ボタンをタップしてください。

SSID (2.4GHz)
XXXXXXXXXXXXXXXX

暗号化キー(パスワード)
XXXXXXXXXXXXXXXX

暗号化キーを表示する

前回使用した暗号化キーを入力する

接続する

- SSIDは手動でも入力できます。「その他(手動設定)」を選択し、「決定」をタップすると、SSIDを手動入力する画面が表示されます。

接続するルーターのSSIDを入力してください

2.4GHz帯のSSIDを入力してください

XXXXXXXXXXXXXXXX

キャンセル 決定

接続するルーターのSSIDを選択してください

XXXXXXXXXXXXXXXX

XXXXXXXXXXXXXXXX

XXXXXXXXXXXXXXXX

その他(手動設定)

キャンセル 決定

前ページの続き

- 「接続する」をタップすると、以下のメッセージが表示されることがあります。その場合は「OK」または「許可」をタップしてください。許可しなかった場合は接続に失敗しますので、スマートフォンの設定を変更してください。  524ページ

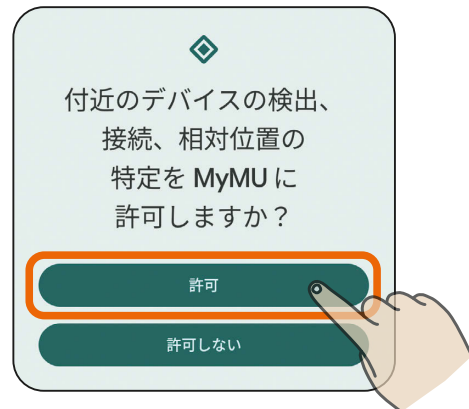

8

機器の登録が終わるまで
そのまま2～3分程度待つ

- 登録に失敗した場合は登録失敗のメッセージが表示されます。「閉じる」をタップすると対処方法を説明する画面が表示されます。詳しくは次下をご確認ください。

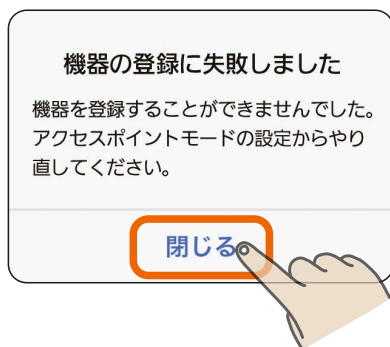

- 登録失敗のメッセージの「閉じる」をタップすると右の対処方法を説明する画面が表示されます。内容を確認して、再度登録手順を実施してください。「戻る」をタップすることで、接続方法の選択画面に戻ります。  **323ページ**

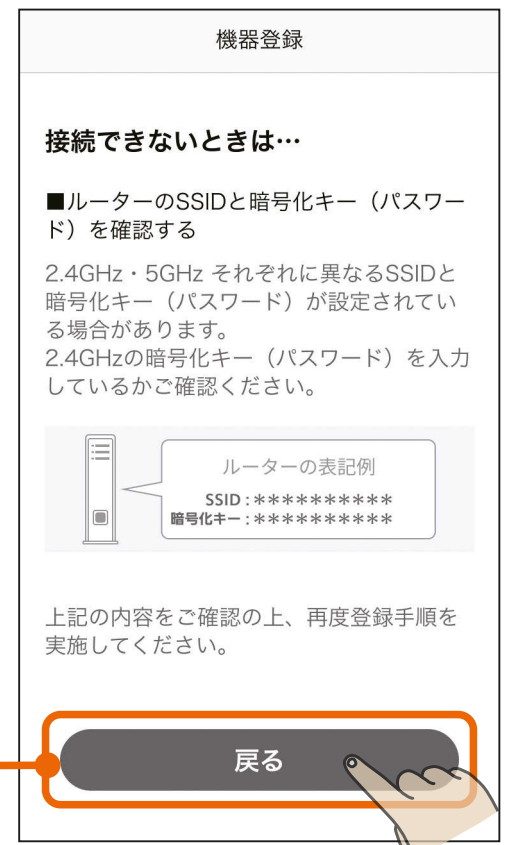
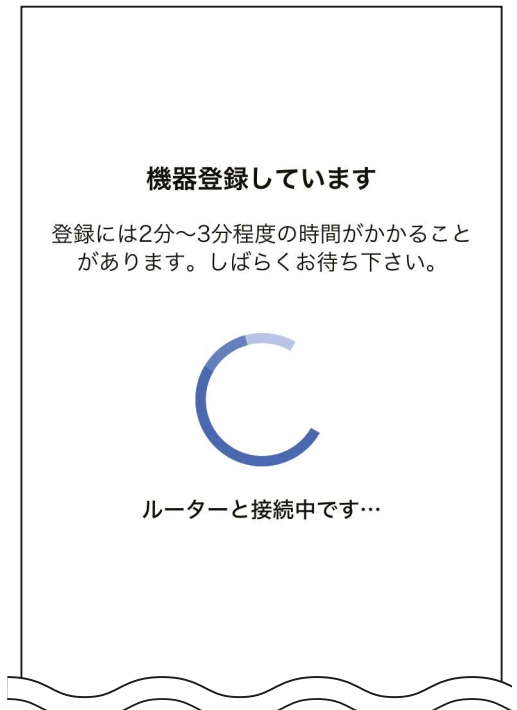

次ページに続く

前ページの続き

お知らせ

- 機器が別のユーザーに登録されている場合は、右のメッセージが表示されます。
「登録を続ける」をタップすることで、本機器の登録が行われ、別のユーザーからは機器の登録が削除されます。登録しない場合は「キャンセル」をタップします。

機器の登録確認

本機器は既に別のユーザーに登録されています。別のユーザーと機器を共有をしたい場合は、本機器に登録しているユーザーに家電シェアの招待を依頼してください。このまま登録を進めると、別のユーザーからは本機器の登録が削除されます。登録を続けますか？

キャンセル

登録を続ける

9 脱衣室暖房機の登録が完了しました

- 「アプリを起動する」をタップすると、脱衣室暖房機アプリが起動します。

脱衣室暖房機アプリの使い方については、脱衣室暖房機アプリの取扱説明書をご確認ください。以下のURLで閲覧できます。

https://www.MitsubishiElectric.co.jp/ldm/ventilationfan/pdf/bath/IB/bathkaratremote_DK_mymu.pdf

機器の登録が完了しました！



登録機器情報

機器名称	脱衣室暖房機 1
MACアドレス	00:00:00:00:00:00
ID	000000000000

アプリを起動する

WPS 機能で接続する場合の手順は以下のとおりです。

1 画面の内容を確認し、「次へ」をタップする

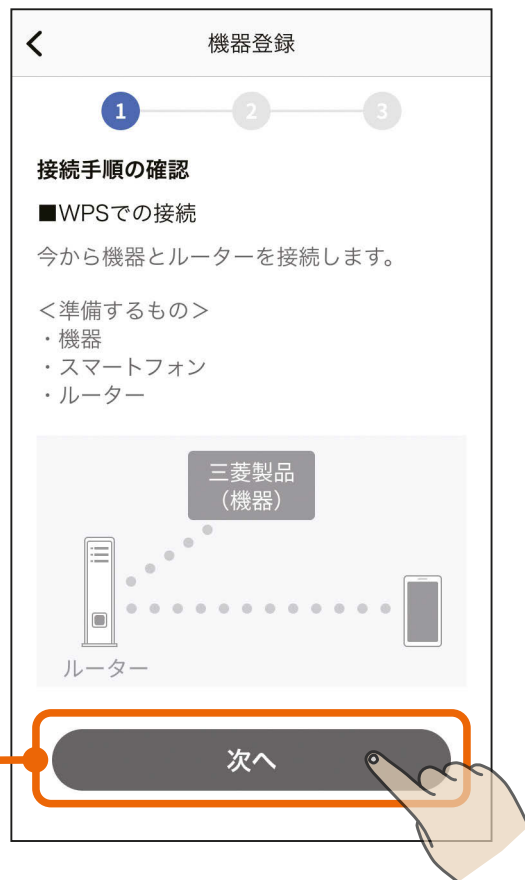

2 画面の内容を確認し、「次へ」をタップする

●事前に以下の準備・確認をしてください。

- ・接続したいルーターの場所
- ・ルーターのWPS実施方法

※ルーターのWPS実施方法は、機器により異なります。詳しくは、ルーターの取扱説明書をご確認ください。

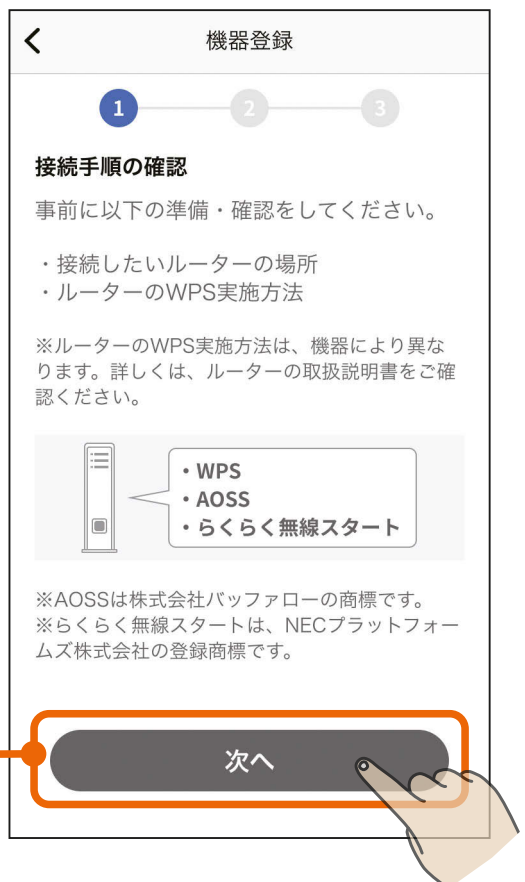

3 WPS 機能で機器とルーターを接続する

- WPS機能で機器とルーターを接続する手順は以下をご確認ください。



脱衣室暖房機とルーターをWPS機能で接続する

■脱衣室暖房機の無線機能を有効にする

- ① リモコンで一度機器を運転してください。電源投入後、一度も運転していない状態では無線機能は無効です。

次ページに続く

前ページの続き

■無線LANアダプターを操作できる状態にする

無線LANアダプターは、壁面に設置されている制御アダプターに格納されています。前面パネルを開けて無線LANアダプターを操作できる状態にしてください。接続が完了したら制御アダプターの前面パネルを取り付けてください。

<前面パネルの開けかた>

前面パネルの左右側面の下側を手前に引き、前面パネルをはずす。

はずれにくい場合は、マイナスドライバーを下側の溝に差し込みあける。

※ドライバー使用の際は、壁に傷をつけないように注意してください。

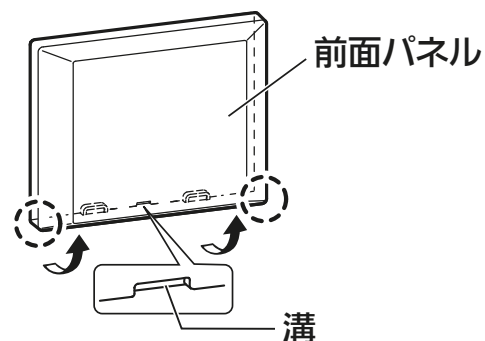

■無線LANアダプターとルーターをWPS機能で接続する

2 無線LANアダプターのUNITランプ（緑）のみが5秒に1回点滅していることを確認します。

- MODEランプが5秒に1回点滅しているときはAPモードになっています。「MODE」ボタンを約7秒間押し続けてMODEランプが消灯してから作業を進めてください。

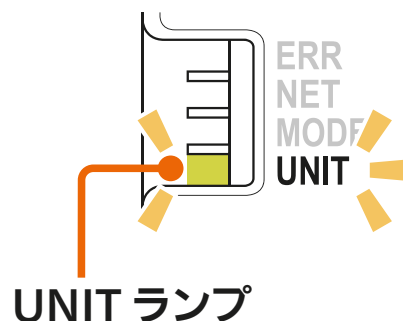

3 ルーターの「WPS」ボタンを数秒間押し続けて離します。

- ルーターによりボタンの名称や押しかたが異なります。ご使用のルーターの取扱説明書を確認してください。
- 「WPS」の名称は「AOSS」や「らくらく無線スタート」などの場合があります。詳しくはルーターの取扱説明書などを確認してください。

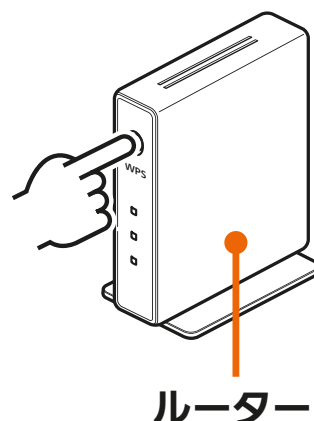

次ページに続く

前ページの続き

- ④ MODEランプが点滅を開始するまで(約2秒間)、無線LANアダプターの「MODE」ボタンを先の細いもので押して離します。
- MODEランプが点滅(0.5秒間隔でオレンジに点滅)を開始します。他のランプは消灯します。
 - 「MODE」ボタンを7秒以上押すとAPモード(MODEランプとUNITランプが5秒間隔で点滅)になります。「MODE」ボタンを約7秒間押し続けて通常モード(UNITランプのみが5秒間隔で点滅)に戻し、手順③からやり直してください。

- ⑤ 無線LANアダプターのNETランプ(緑)が5秒間点灯することを確認します。(その後、5秒間隔で1回点滅します。)
- 接続完了です。サーバーとの初期通信が自動的に始まります。
 - ERRランプ(オレンジ)が5秒間点灯したときは、接続に失敗しています。再度、手順②からやり直してください。
 - UNITランプが点滅することがありますが、正常です。

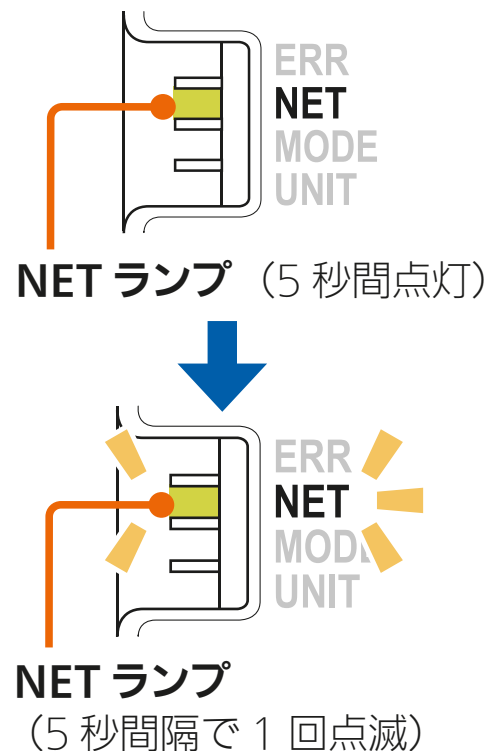
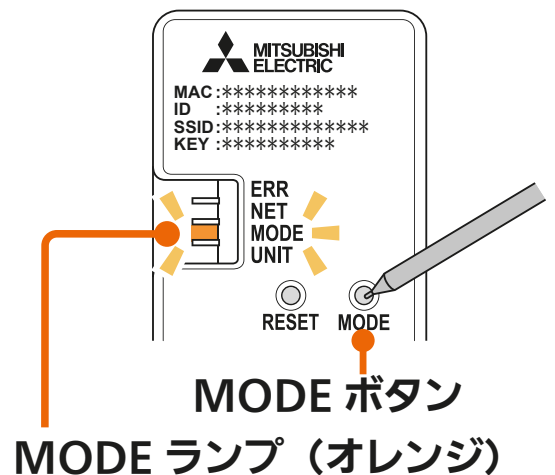

次ページに続く

無線LANアダプター 各部の説明とランプの状態

■設定情報

- MAC アドレス、ID などが記載されています。

■ ERR ランプ (オレンジ)

■ NET ランプ (緑)

■ MODE ランプ (オレンジ)

■ UNIT ランプ (緑)

■ RESET ボタン

- 約 2 秒間押し続けて離すと無線 LAN アダプターを再起動します。約 15 秒間押し続けると遠隔操作が無効になり、初期化されます。

■ MODE ボタン

- お客様のルーターに接続するときを使用します。

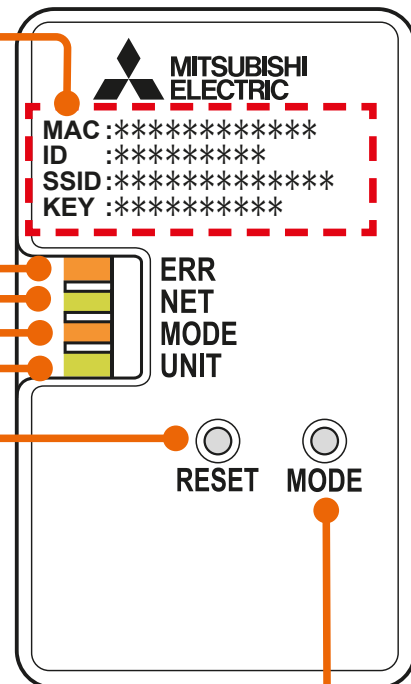

	ERR	NET	MODE	UNIT
通常モード	■ 消灯	■ 消灯	■ 消灯	■ 5 秒間隔で 1 回点滅
AP モード	■ 消灯	■ 消灯	■ 5 秒間隔で 1 回点滅	■ 5 秒間隔で 1 回点滅
WPS 接続中	■ 消灯	■ 消灯	■ 0.5 秒間隔で 点滅	■ 消灯
WPS 正常終了	■ 消灯	■ 5 秒間点灯	■ 消灯	■ 消灯
WPS 失敗	■ 5 秒間点灯	■ 消灯	■ 消灯	■ 消灯
正常通信中 (通常時)	■ 消灯	■ 5 秒間隔で 1 回点滅	■ 消灯	■ 5 秒間隔で 1 回点滅

前ページの続き

WPS接続できないときの対処方法

- 接続できないときは「接続できないときは」をタップしてください。対処方法を説明した画面が表示されます。



- 右の対処方法を説明する画面の内容を確認して、再度登録手順を実施してください。「戻る」をタップすることで、接続方法の選択画面に戻ります。

🏠 323ページ

機器登録

接続できないときは…

■ 機器またはルーターのWPSの設定操作が遅すぎいませんか？

WPS接続モードは2分間で終了するため、2分以上経過した場合は、再度WPSの設定操作を実施してください。

■ ルーターにある「WPSボタン」の場所や操作方法が間違っていないか確認する

正しいボタンを押して、ルーターがWPSで接続できる状態になったかご確認ください。

ルーターによってはボタン名や位置、LEDの点滅パターンが異なります。

ボタン名の例



※AOSSは株式会社バッファローの商標です。
※らくらく無線スタートは、NECプラットフォームズ株式会社の登録商標です。

ルーターによって、WPSボタンを数秒間押し続けて設定する場合や、周波数帯ごとに設定方法が異なる場合があります。2.4GHzでのWPSとなるように設定してください。

※詳細はルーターの取扱説明書をご確認ください。

■ アクセスポイントモードでの接続を試す

WPSで接続できないときはアクセスポイントモードでの接続もお試しくください。

※ルーターのSSIDや暗号化キー（パスワード）などの情報が必要です。

上記の内容をご確認の上、再度登録手順を実施してください。

戻る

4 WPS 機能で機器とルーターを接続後、「次へ」をタップする

- WPS接続完了後、「次へ」をタップすると位置情報の使用許可を求めるメッセージが表示されます。本アプリでスマートフォンのWi-Fi設定を使用するため、「1度だけ許可」「Appの使用中は許可」あるいは「アプリの使用時のみ」「今回のみ」をタップしてください。「許可しない」をタップすると、次の画面でスマートフォンの接続先情報が表示されません。



※スマートフォンの機種や OS バージョンにより、画面の内容は異なります。

お知らせ

- オートメーション機能で位置情報を使用する場合は、位置情報の許可を求める画面で「Appの使用中は許可」「アプリの使用時のみ」をタップし、「正確な位置情報」を「オン」にしてください。オートメーション機能については取扱説明書をご確認ください。

5 画面の内容を確認し、「次へ」をタップする

- [] にスマートフォンの接続先情報が表示されます。表示されているSSIDが機器を接続したルーターのSSIDと一致していることを確認してください。異なる場合は、機器を接続したルーターにスマートフォンを接続してください。接続方法はスマートフォンの取扱説明書をご確認ください。

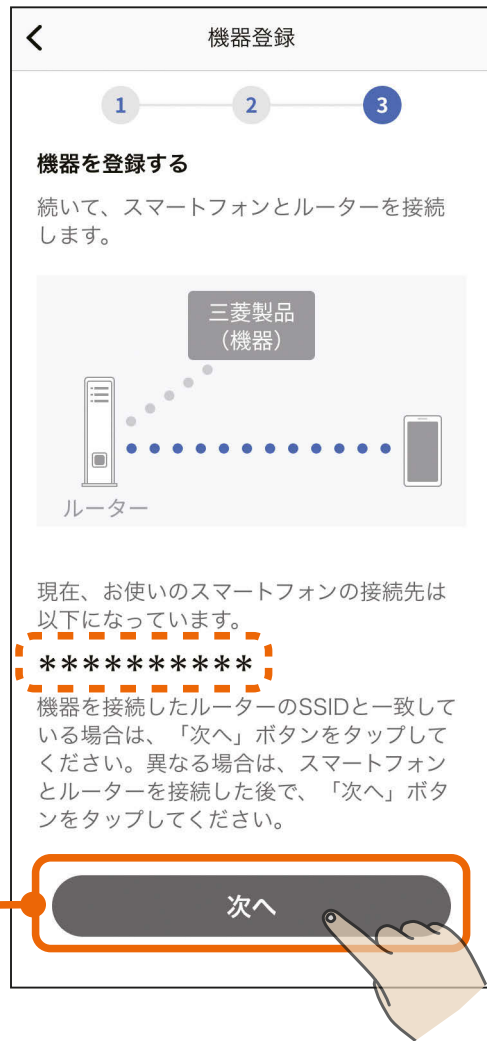

- 「次へ」をタップすると、以下のメッセージが表示されることがあります。その場合は「OK」または「許可」をタップしてください。許可しなかった場合は次の手順 6 で機器が表示されません。「許可しない」をタップした場合は、スマートフォンの設定を変更してください。 [🔍 524ページ]



6 登録する機器をタップする

- 以下のように機器が表示されない場合は、「こんなときは」をご覧ください。 [540ページ](#)



- 画面下の「アダプター情報を手動で入力する」をタップして登録を進めることもできます。詳しくは次ページの「アダプター情報を手動で入力する」をご確認ください。



お知らせ

- 機器が別のユーザーに登録されている場合は、右のメッセージが表示されます。「登録を続ける」をタップすることで、本機器の登録が行われ、別のユーザーからは機器の登録が削除されます。登録しない場合は「キャンセル」をタップします。

機器の登録確認

本機器は既に別のユーザーに登録されています。別のユーザーと機器を共有をしたい場合は、本機器を登録しているユーザーに家電シェアの招待を依頼してください。このまま登録を進めると、別のユーザーからは本機器の登録が削除されます。登録を続けますか？

キャンセル
登録を続ける

次ページに続く

前ページの続き

アダプター情報を手動で入力する

- アダプター情報を入力する画面が表示されます。設定情報シールに記載されているMACアドレスとIDを手動で入力し、「機器を登録する」をタップしてください。
- 「QRコード[®]を読み取る」をタップし、スマートフォンのカメラで設定情報シールのQRコードを読み取ることでMACアドレスとIDを入力することもできます。
- 設定情報シールは脱衣室暖房機の取扱説明書をご確認ください。

(取扱説明書の例)

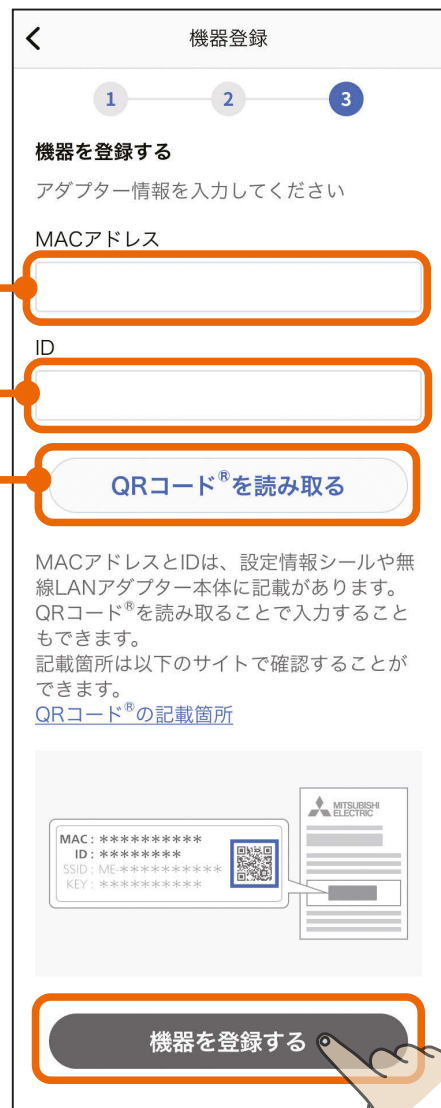
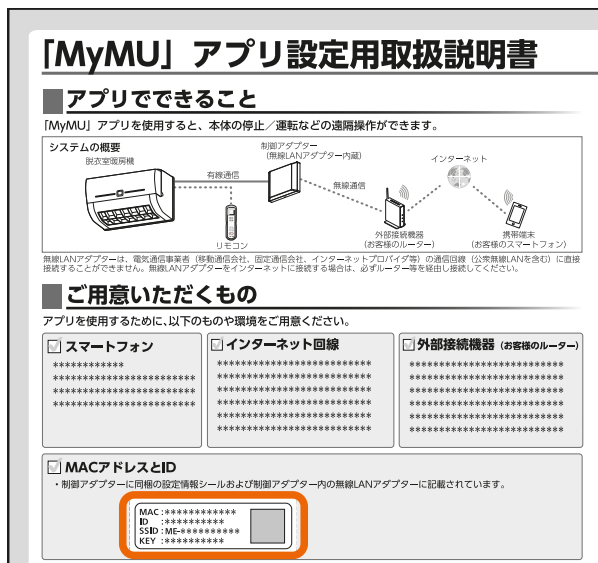

MACアドレスとIDは、設定情報シールや無線LANアダプター本体に記載があります。QRコード[®]を読み取ることで入力することもできます。記載箇所は以下のサイトで確認することができます。
[QRコード[®]の記載箇所](#)

- QRコード読み取り時に、右図のような「"MyMU"がカメラへのアクセスを求めています」といったカメラへのアクセスを求めるメッセージが表示されたときは「OK」や「許可」をタップしてください。
- 「アダプター情報を手動で入力する」をタップして作業を行った場合、すでに別のユーザーに登録されている機器を再登録することはできません。

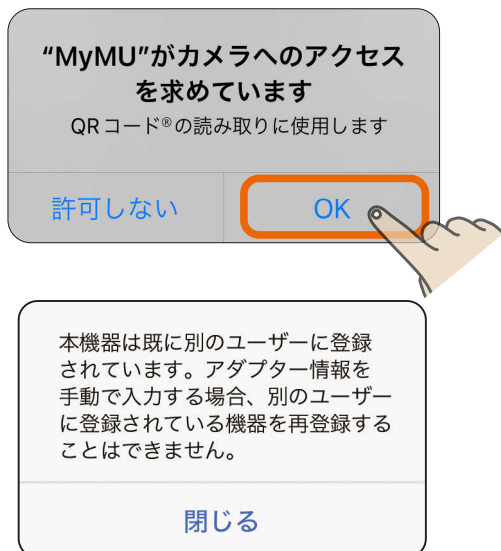

7 脱衣室暖房機の登録が完了しました

- 「アプリを起動する」をタップすると、脱衣室暖房機アプリが起動します。

脱衣室暖房機アプリの使い方については、脱衣室暖房機アプリの取扱説明書をご確認ください。
以下のURLで閲覧できます。

https://www.MitsubishiElectric.co.jp/ldm/ventilationfan/pdf/bath/IB/bathkaratremote_DK_mymu.pdf



- 1 三 ボタンをタップし、メニュー画面の「+機器登録」をタップする

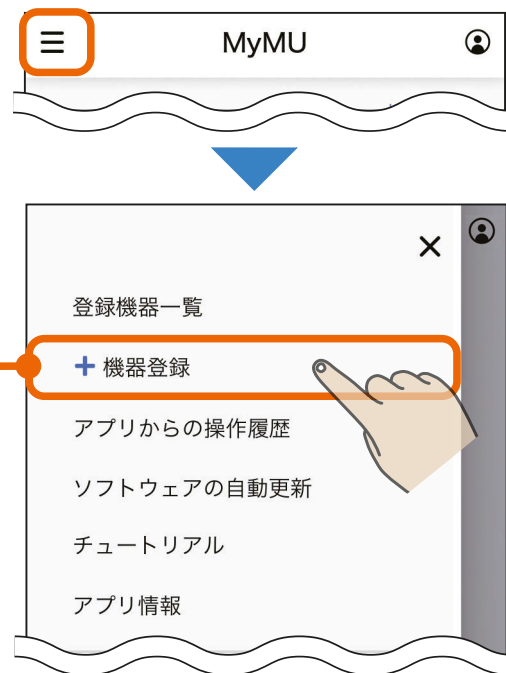

- 2 「冷蔵庫」をタップする

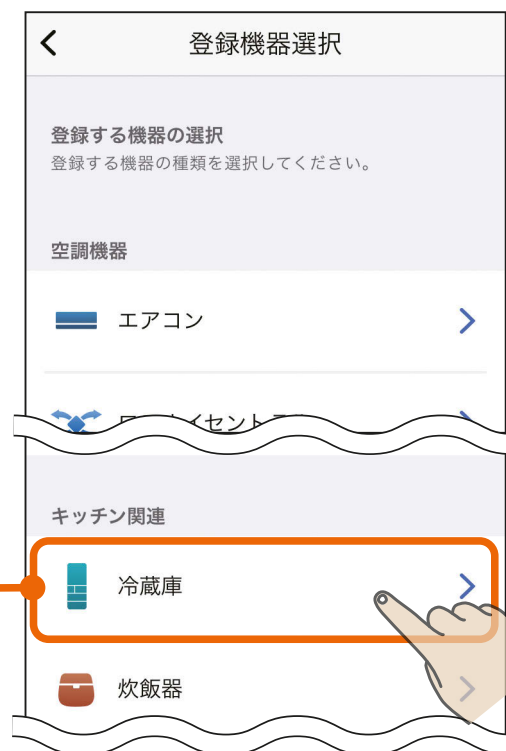

3 機器とルーターを接続する方法 を選択してタップする

- 選択した接続方法の説明に進んでください。
- 機器とルーターを接続済みの場合は「機器とルーターを接続済み」をタップしてください。

冷蔵庫を登録する(AP)

 349ページ

冷蔵庫を登録する(WPS)

 360ページ

機器とルーターを接続済み

すでに機器とルーターを接続済みの場合、ルーターとの接続手順をスキップすることができるため、「冷蔵庫を登録する(WPS)」の手順 **5**  366ページ から実施することになります。



アクセスポイントモード (AP モード) で接続する場合の手順は以下のとおりです。

1 画面の内容を確認し、「次へ」をタップする



2 画面の内容を確認し、「次へ」をタップする

- 事前に以下の準備・確認をしてください。
 - ・ 接続したいルーターのSSID (2.4GHz)
 - ・ ルーターに接続するための暗号化キー (パスワード)
 - 本アプリでは、ルーターのSSIDに使用できる文字として半角英数字、半角記号、半角スペースに対応しています。半角記号は !#\$%&'()*+,-./:;<=>?@[]^_`{|}~ に対応しています。ダブルクォーテーション (")、カンマ (,)、バックスラッシュ (\)、¥ マークには対応していません。
- ※詳しくはルーターの取扱説明書をご確認ください。

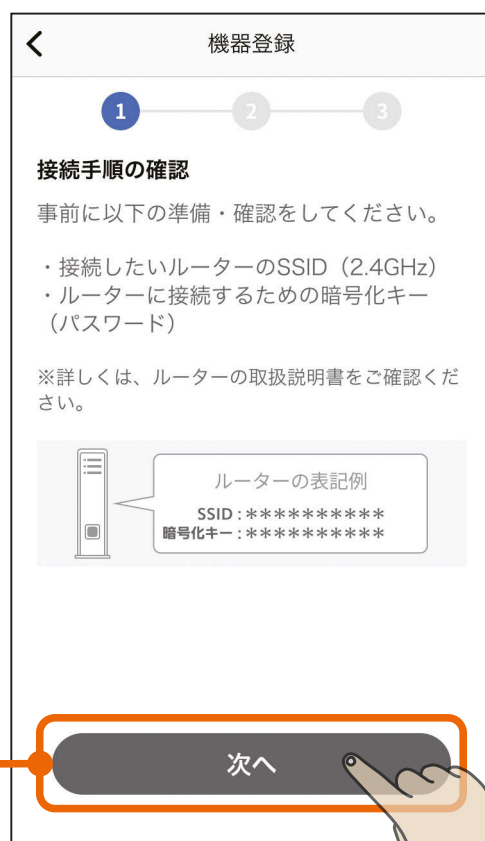

3

「QRコード[®]を読み取る」をタップし、スマートフォンのカメラで設定情報シールのQRコードを読み取り、「次へ」をタップする

- QRコードを読み取るとSSIDとKEYが表示されます。
- 設定情報シールの貼付位置は以下を確認してください。



冷蔵庫の設定情報シール貼付位置

- 設定情報シールは冷蔵庫の右側面に貼り付けられています。

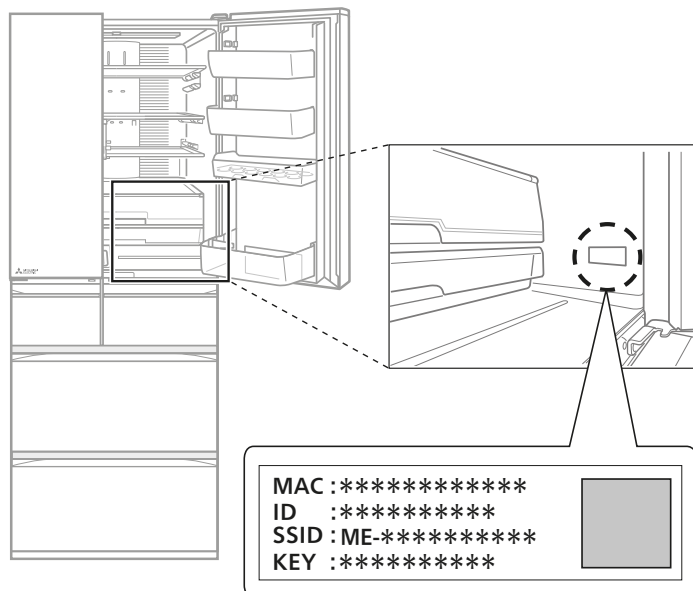

4 機器をアクセスポイントモードに設定する

- 機器をアクセスポイントモードにする手順は以下をご確認ください。
- アクセスポイントモードは約10分で終了するため、ルーターのSSID (2.4GHz)、ルーターの暗号化キー(パスワード)をお手元に準備してください。詳しくはルーターの取扱説明書をご確認ください。



冷蔵庫をアクセスポイントモードにする



■冷蔵庫の操作パネルを操作して、冷蔵庫の無線機能を有効にする

※ご購入時は、無線機能は無効になっています。

※冷蔵庫の電源を入れて、約1分たってから以下の操作をしてください。

※操作パネルのデザインは形名により異なりますが、

タッチするアイコンの位置は共通です。

- 1 操作パネルの  をタッチして表示を点灯させます。
- 2  と  を同時に3秒以上長押しします。
 - “ピピッ”と音が鳴ります。
 - 表示は以下のように順次切り替わります。

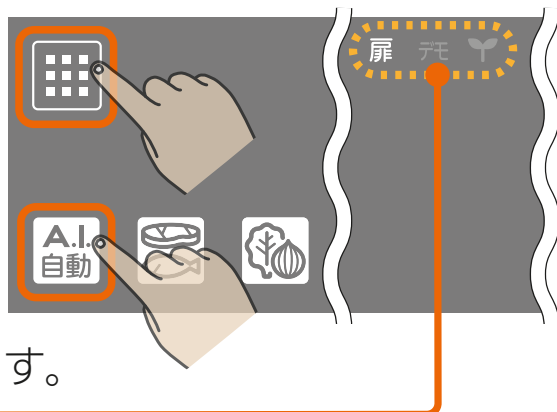

※表示のデザインは形名により異なりますが、順次切り替わる表示の位置は共通です。

前ページの続き

※ルーターとの接続が完了するまで順次点灯し続けます。

■にタッチしたり、約3分操作しないと順次点灯が終了します。
終了した場合は再度、手順②の操作をしてください。

3 **A.I.自動** を3秒以上長押しします。

- “ピピッ”と音が鳴ります。
- 表示は **無線** が点灯します。

※一度設定すると冷蔵庫の無線機能は「有効」になっています。「無効」にするときには再度、手順③を実施してください。

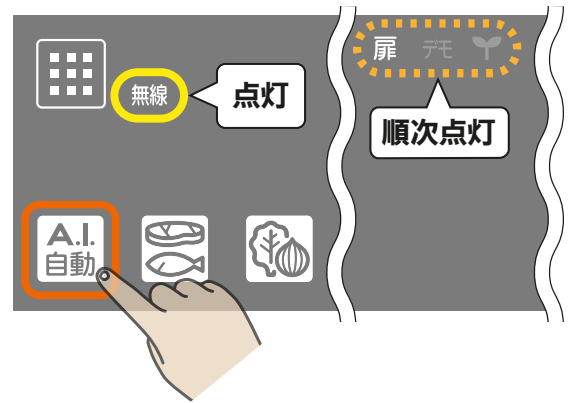

■冷蔵庫をアクセスポイントモードにする

4 **野菜** を3秒以上長押しします。

- “ピピッ”と音が鳴り、**無線** と **無線** が点滅します。
- この状態は約10分間で終了します。その間にMyMUアプリでの機器登録を完了させてください。完了しない場合は、再度アクセスポイントモードにしてください。
- 設定が完了すると、“ピーッ”と音が鳴り、**無線** と **無線** が点灯に変わります。

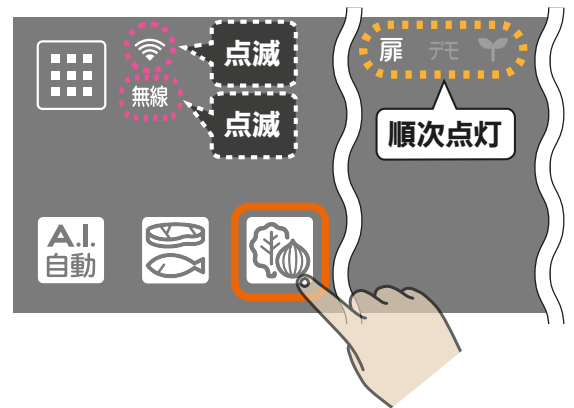

5 機器をアクセスポイントモードに設定後、「次へ」をタップする



- 「次へ」をタップ後、以下のメッセージが表示されたら「接続」をタップしてください。「キャンセル」をタップすると接続に失敗します。

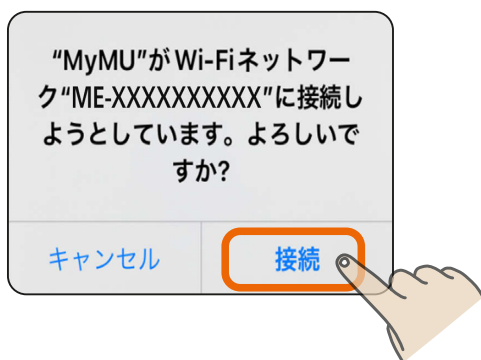

次ページに続く

前ページの続き

- 「次へ」をタップすると位置情報の使用許可を求めるメッセージが表示されます。本アプリでスマートフォンのWi-Fi設定を使用するため、「1度だけ許可」「Appの使用中は許可」あるいは「アプリの使用時のみ」「今回のみ」をタップしてください。「許可しない」をタップすると接続に失敗します。



※スマートフォンの機種や OS バージョンにより、画面の内容は異なります。

お知らせ

- オートメーション機能で位置情報を使用する場合は、位置情報の許可を求める画面で「Appの使用中は許可」「アプリの使用時のみ」をタップし、「正確な位置情報」を「オン」にしてください。オートメーション機能については取扱説明書をご確認ください。

- 接続に失敗した場合は右のメッセージが表示されます。「閉じる」をタップして画面を閉じ手順 4 からやり直してください。

351ページ

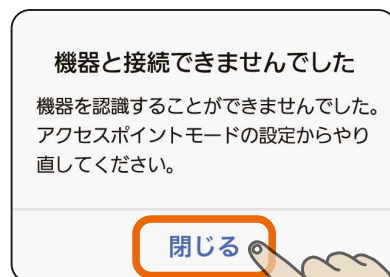

6 画面の内容を確認し、「次へ」をタップする

- ルーターのSSID (2.4GHz) と暗号化キー (パスワード) をお手元に準備してください。次の画面で使用します。



7 「SSID」欄をタップし、表示されるSSID 選択画面で接続するルーターのSSID を選択し、「決定」をタップする

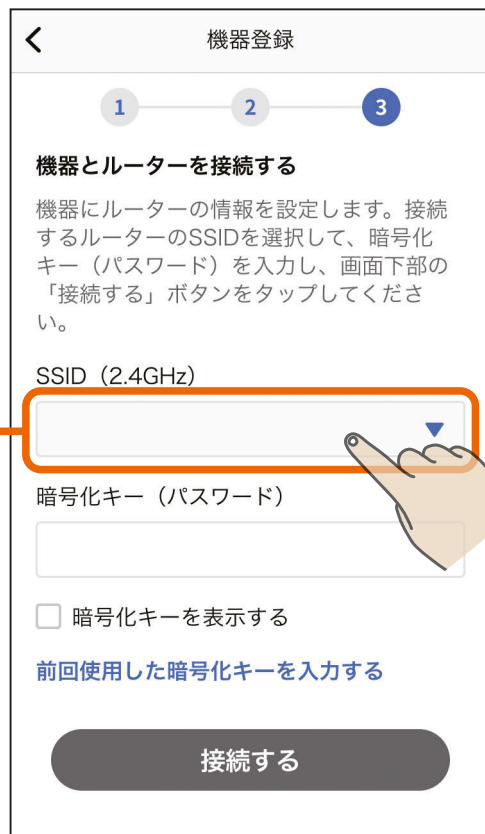

次ページに続く

前ページの続き

「暗号化キー(パスワード)」に
ルーターの暗号化キーを入力し、
「接続する」をタップする

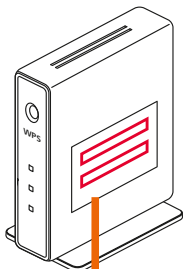

SSID : XXXXXXXXXXXXXXXX

暗号化キー : XXXXXXXXXXXXXXXX

前回使用した暗号化キーを入力する

タップすると前回使用した暗号化キーを
自動で入力できます。

機器登録

1 2 3

機器とルーターを接続する

機器にルーターの情報を設定します。接続するルーターのSSIDを選択して、暗号化キー(パスワード)を入力し、画面下部の「接続する」ボタンをタップしてください。

SSID (2.4GHz)

XXXXXXXXXXXXXXXX

暗号化キー(パスワード)

XXXXXXXXXXXXXXXX

暗号化キーを表示する

前回使用した暗号化キーを入力する

接続する

- SSIDは手動でも入力できます。「その他(手動設定)」を選択し、「決定」をタップすると、SSIDを手動入力する画面が表示されます。

接続するルーターのSSIDを入力してください

2.4GHz帯のSSIDを入力してください

XXXXXXXXXXXXXXXX

キャンセル 決定

接続するルーターのSSIDを選択してください

XXXXXXXXXXXXXXXX

XXXXXXXXXXXXXXXX

XXXXXXXXXXXXXXXX

その他(手動設定)

キャンセル 決定

前ページの続き

- 「接続する」をタップすると、以下のメッセージが表示されることがあります。その場合は「OK」または「許可」をタップしてください。許可しなかった場合は接続に失敗しますので、スマートフォンの設定を変更してください。  524ページ

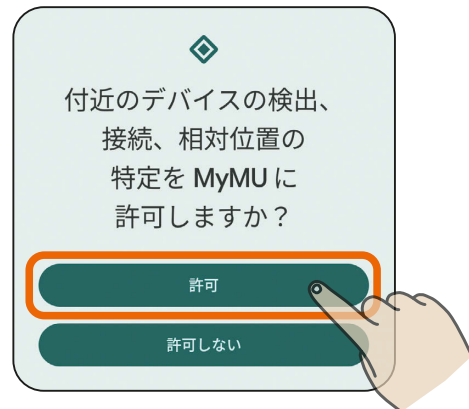

8

機器の登録が終わるまで
そのまま 2～3 分程度待つ

- 登録に失敗した場合は登録失敗のメッセージが表示されます。「閉じる」をタップすると対処方法を説明する画面が表示されます。詳しくは以下をご確認ください。

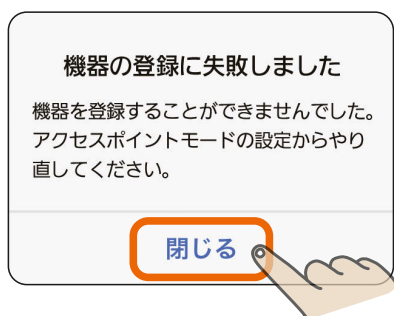

- 登録失敗のメッセージの「閉じる」をタップすると右の対処方法を説明する画面が表示されます。内容を確認して、再度登録手順を実施してください。「戻る」をタップすることで、接続方法の選択画面に戻ります。  348ページ

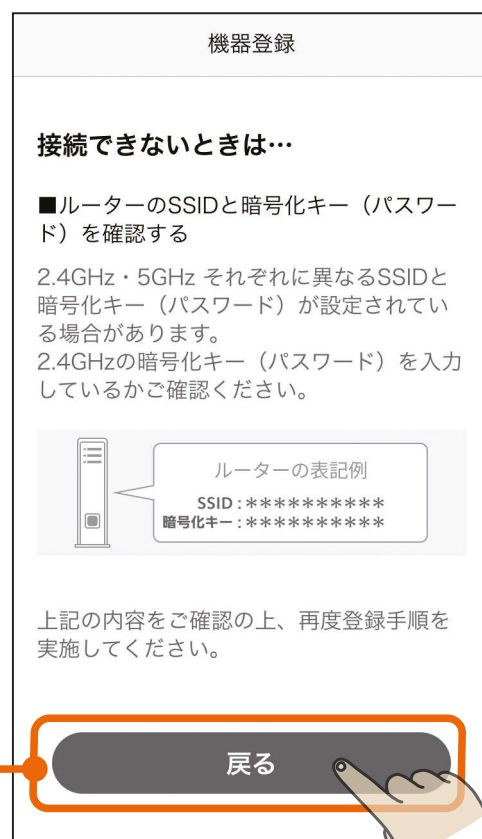
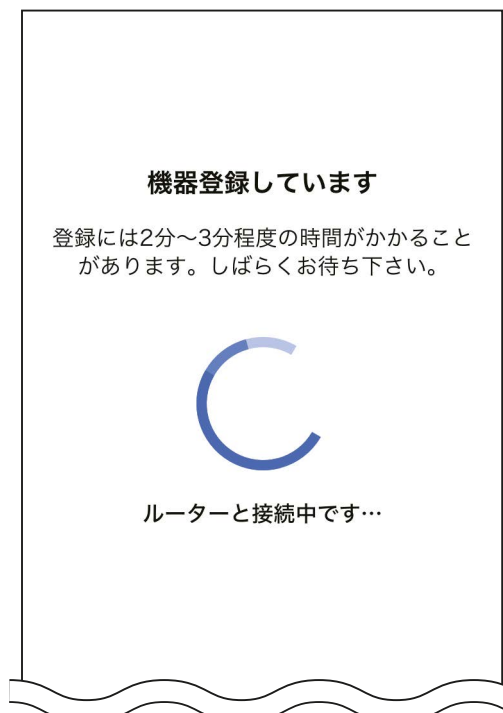

次ページに続く

前ページの続き

お知らせ

- 機器が別のユーザーに登録されている場合は、右のメッセージが表示されます。「登録を続ける」をタップすることで、本機器の登録が行われ、別のユーザーからは機器の登録が削除されます。登録しない場合は「キャンセル」をタップします。

機器の登録確認

本機器は既に別のユーザーに登録されています。別のユーザーと機器を共有をしたい場合は、本機器を登録しているユーザーに家電シェアの招待を依頼してください。このまま登録を進めると、別のユーザーからは本機器の登録が削除されます。登録を続けますか？

キャンセル

登録を続ける

9 冷蔵庫の登録が完了しました

- 「アプリを起動する」をタップすると、三菱冷蔵庫アプリが起動します。三菱冷蔵庫アプリの使い方については、三菱冷蔵庫アプリの取扱説明書をご確認ください。以下のURLで閲覧できます。
https://www.MitsubishiElectric.co.jp/home/reizouko/function/remote/refmymu_ib.html

機器の登録が完了しました！



登録機器情報

機器名称	冷蔵庫 1
MACアドレス	00:00:00:00:00:00
ID	000000000000

アプリを起動する

WPS 機能で接続する場合の手順は以下のとおりです。

1 画面の内容を確認し、「次へ」をタップする

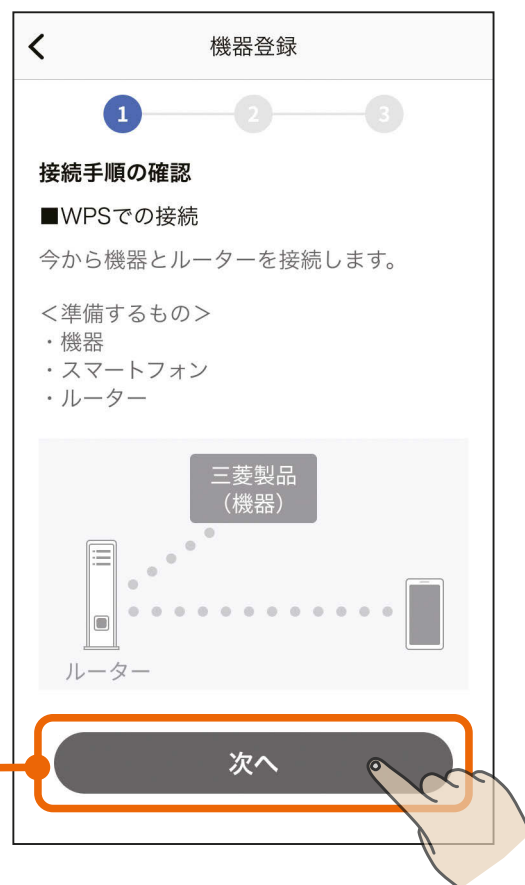

2 画面の内容を確認し、「次へ」をタップする

●事前に以下の準備・確認をしてください。

- ・接続したいルーターの場所
- ・ルーターのWPS実施方法

※ルーターのWPS実施方法は、機器により異なります。詳しくは、ルーターの取扱説明書をご確認ください。

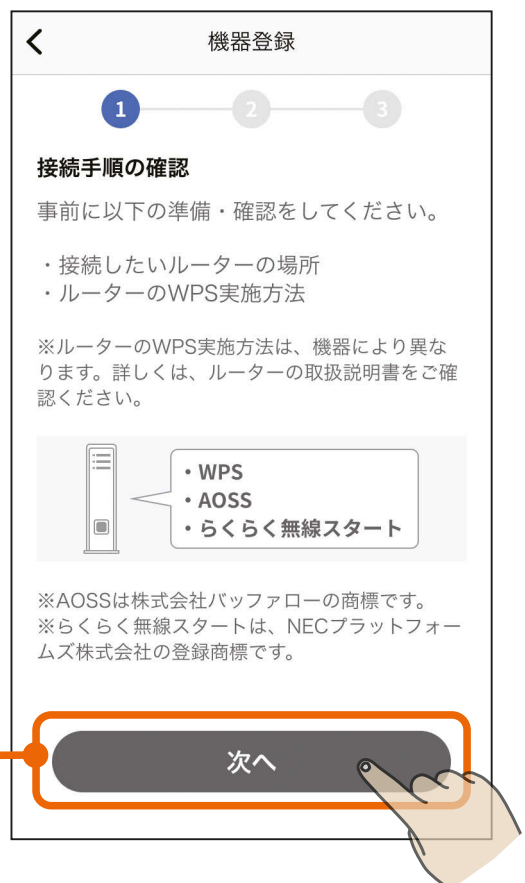

3 WPS 機能で機器とルーターを接続する

- WPS機能で機器とルーターを接続する手順は以下をご確認ください。



冷蔵庫とルーターをWPS機能で接続する



■ 冷蔵庫の操作パネルを操作して、冷蔵庫の無線機能を有効にする

※ご購入時は、無線機能は無効になっています。

※冷蔵庫の電源を入れて、約1分たってから以下の操作をしてください。

※操作パネルのデザインは形名により異なりますが、
タッチするアイコンの位置は共通です。

1 操作パネルの  をタッチして表示を点灯させます。

2  と  を同時に3秒以上長押しします。

● “ピピッ”と音が鳴ります。

● 表示は以下のように順次切り替わります。

※表示のデザインは形名により異なりますが、順次切り替わる表示の位置は共通です。

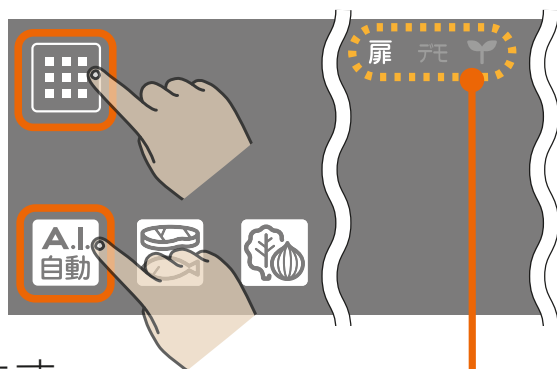

次ページに続く

前ページの続き

※ルーターとの接続が完了するまで順次点灯し続けます。

 にタッチしたり、約3分操作しないと順次点灯が終了します。終了した場合は再度、手順 ② の操作をしてください。

③  を3秒以上長押しします。

- “ピピッ”と音が鳴ります。
- 表示は  が点灯します。

※一度設定すると冷蔵庫の無線機能は「有効」になっています。「無効」にするときには再度、手順 ③ を実施してください。

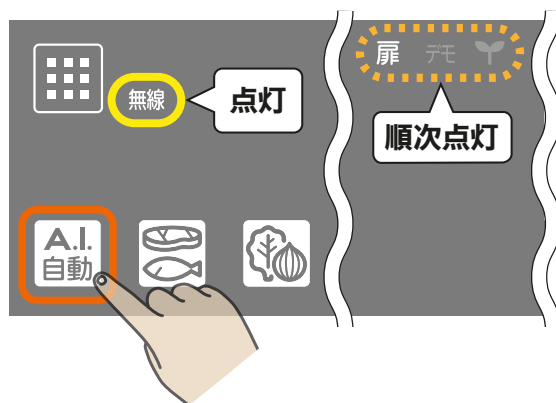

■冷蔵庫とルーターをWPS機能で接続する

④  を3秒以上長押しします。

- “ピピッ”と音が鳴り、 が点滅します。
- この状態は約2分で終了します。

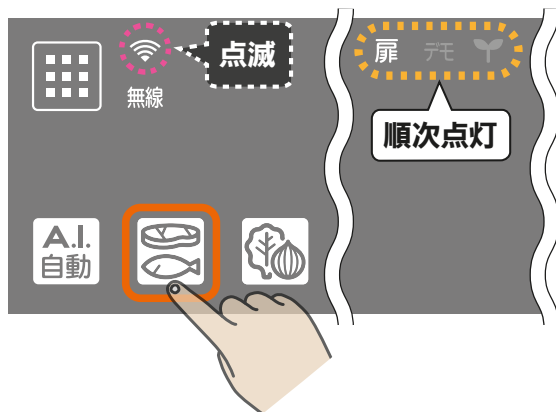

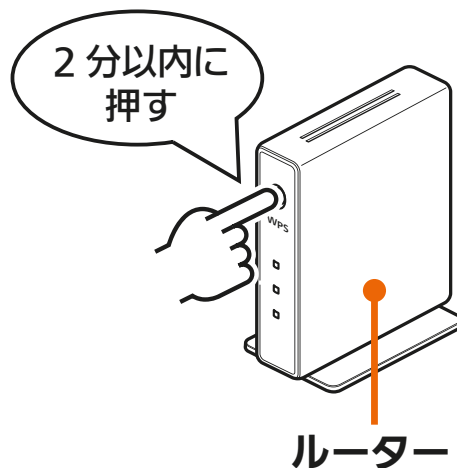

⑤ ご使用のルーターの「WPS」ボタンを数秒間押して離します。

- 手順 ④ の操作をしてから2分以内に作業してください。
- 「WPS」の名称は「AOSS」や「らくらく無線スタート」などの場合があります。詳しくはルーターの取扱説明書などを確認してください。



次ページに続く

前ページの続き

- 6 ルーターとの接続が完了します。
- “ピーッ” と音が鳴り、 が点灯に変わります。
 - “ピピピッ” と音が鳴り、 が消灯するときは接続に失敗しています。
- 接続できないときは「接続できないときは」をタップしてください。対処方法を説明した画面が表示されます。詳しくは次ページの「WPS接続できないときの対処方法」をご確認ください。



次ページに続く

前ページの続き

WPS接続できないときの対処方法

- 接続できないときは「接続できないときは」をタップしてください。対処方法を説明した画面が表示されます。



- 右の対処方法を説明する画面の内容を確認して、再度登録手順を実施してください。「戻る」をタップすることで、接続方法の選択画面に戻ります。

📖 348ページ

機器登録

接続できないときは…

■ 機器またはルーターのWPSの設定操作が遅すぎいませんか？

WPS接続モードは2分間で終了するため、2分以上経過した場合は、再度WPSの設定操作を実施してください。

■ ルーターにある「WPSボタン」の場所や操作方法が間違っていないか確認する

正しいボタンを押して、ルーターがWPSで接続できる状態になったかご確認ください。

ルーターによってはボタン名や位置、LEDの点滅パターンが異なります。

ボタン名の例



※AOSSは株式会社バッファローの商標です。
※らくらく無線スタートは、NECプラットフォームズ株式会社の登録商標です。

ルーターによって、WPSボタンを数秒間押し続けて設定する場合や、周波数帯ごとに設定方法が異なる場合があります。2.4GHzでのWPSとなるように設定してください。

※詳細はルーターの取扱説明書をご確認ください。

■ アクセスポイントモードでの接続を試す

WPSで接続できないときはアクセスポイントモードでの接続もお試しくささい。

※ルーターのSSIDや暗号化キー（パスワード）などの情報が必要です。

上記の内容をご確認の上、再度登録手順を実施してください。

戻る

4 WPS 機能で機器とルーターを接続後、「次へ」をタップする

- WPS接続完了後、「次へ」をタップすると位置情報の使用許可を求めるメッセージが表示されます。本アプリでスマートフォンのWi-Fi設定を使用するため、「1度だけ許可」「Appの使用中は許可」あるいは「アプリの使用時のみ」「今回のみ」をタップしてください。「許可しない」をタップすると、次の画面でスマートフォンの接続先情報が表示されません。



※スマートフォンの機種や OS バージョンにより、画面の内容は異なります。

お知らせ

- オートメーション機能で位置情報を使用する場合は、位置情報の許可を求める画面で「Appの使用中は許可」「アプリの使用時のみ」をタップし、「正確な位置情報」を「オン」にしてください。オートメーション機能については取扱説明書をご確認ください。

5 画面の内容を確認し、「次へ」をタップする

-  にスマートフォンの接続先情報が表示されます。表示されているSSIDが機器を接続したルーターのSSIDと一致していることを確認してください。異なる場合は、機器を接続したルーターにスマートフォンを接続してください。接続方法はスマートフォンの取扱説明書をご確認ください。

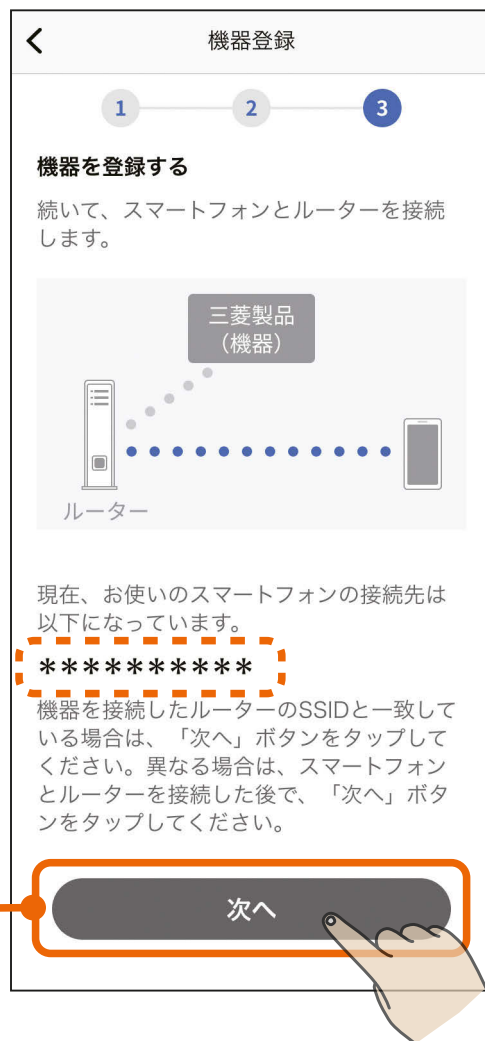

- 「次へ」をタップすると、以下のメッセージが表示されることがあります。その場合は「OK」または「許可」をタップしてください。許可しなかった場合は次の手順 6 で機器が表示されません。「許可しない」をタップした場合は、スマートフォンの設定を変更してください。  524ページ



6 登録する機器をタップする

- 以下のように機器が表示されない場合は、「こんなときは」をご覧ください。 540ページ



- 画面下の「アダプター情報を手動で入力する」をタップして登録を進めることもできます。詳しくは次ページの「アダプター情報を手動で入力する」をご確認ください。



お知らせ

- 機器が別のユーザーに登録されている場合は、右のメッセージが表示されます。「登録を続ける」をタップすることで、本機器の登録が行われ、別のユーザーからは機器の登録が削除されます。登録しない場合は「キャンセル」をタップします。

機器の登録確認

本機器は既に別のユーザーに登録されています。別のユーザーと機器を共有をしたい場合は、本機器を登録しているユーザーに家電シェアの招待を依頼してください。このまま登録を進めると、別のユーザーからは本機器の登録が削除されます。登録を続けますか？

キャンセル

登録を続ける

次ページに続く

前ページの続き

アダプター情報を手動で入力する

- アダプター情報を入力する画面が表示されます。設定情報シールに記載されているMACアドレスとIDを手動で入力し、「機器を登録する」をタップしてください。
- 「QRコード[®]を読み取る」をタップし、スマートフォンのカメラで設定情報シールのQRコードを読み取ることでMACアドレスとIDを入力することもできます。
- 設定情報シールは冷蔵庫の右側面に貼り付けられています。

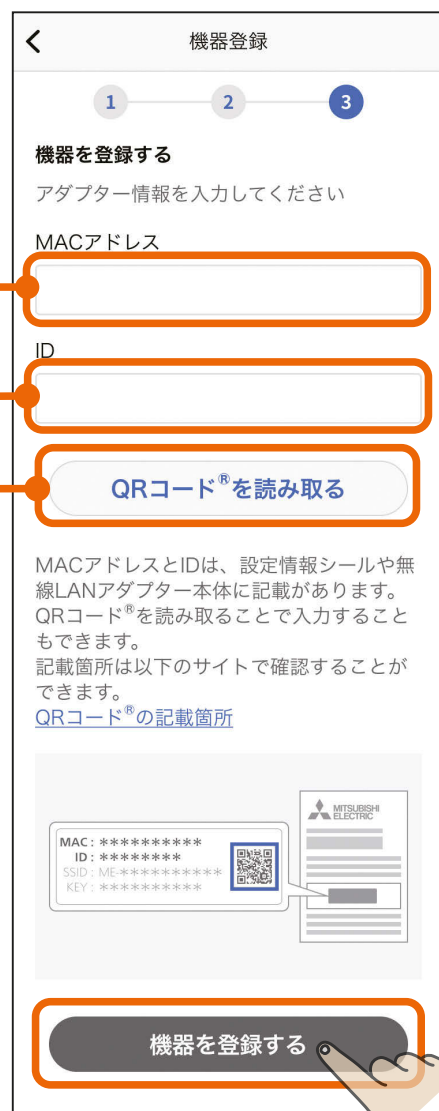
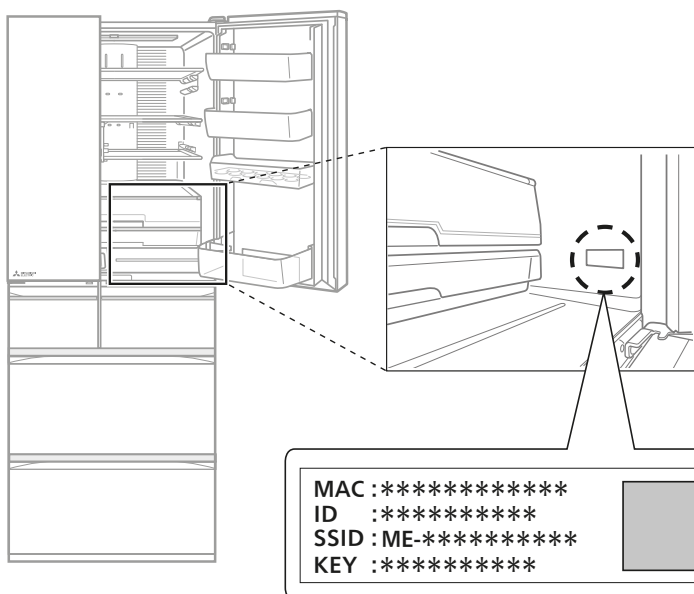

- QRコード読み取り時に、右図のような「"MyMU"がカメラへのアクセスを求めています」といったカメラへのアクセスを求めるメッセージが表示されたときは「OK」や「許可」をタップしてください。
- 「アダプター情報を手動で入力する」をタップして作業を行った場合、すでに別のユーザーに登録されている機器を再登録することはできません。

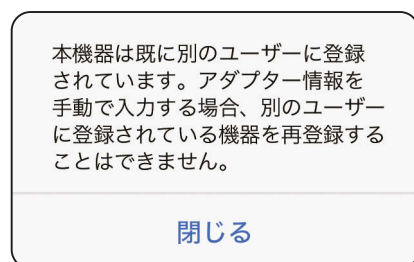

7 冷蔵庫の登録が完了しました

- 「アプリを起動する」をタップすると、三菱冷蔵庫アプリが起動します。
三菱冷蔵庫アプリの使い方については、三菱冷蔵庫アプリの取扱説明書をご確認ください。
以下のURLで閲覧できます。
https://www.MitsubishiElectric.co.jp/home/reizouko/function/remote/refmymu_ib.html

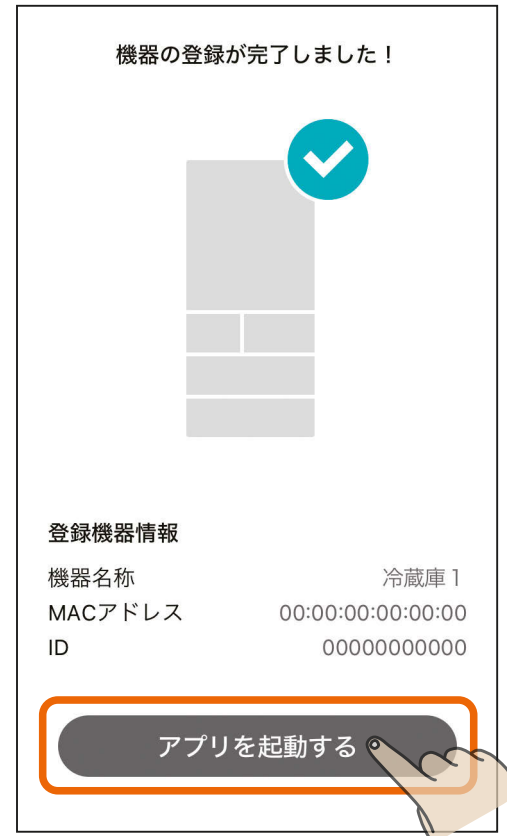

- 1 三 ボタンをタップし、メニュー画面の「+機器登録」をタップする

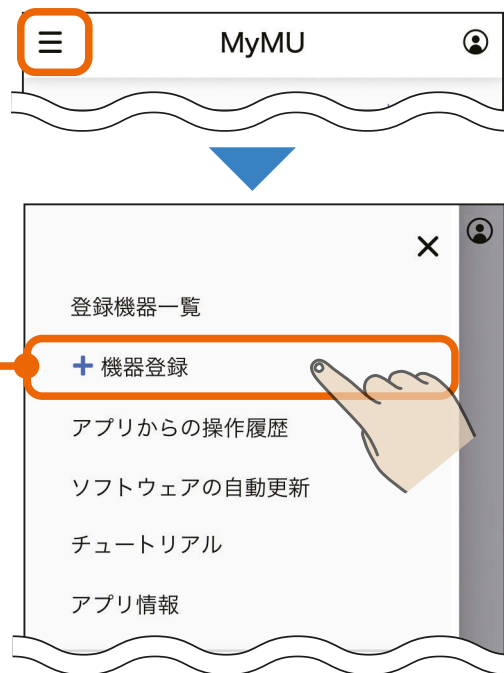

- 2 「炊飯器」をタップする



3 画面の内容を確認し、「次へ」をタップする

- 機器とルーターを接続済みの場合は「機器とルーターを接続済み」をタップしてください。

機器とルーターを接続済み

すでに機器とルーターを接続済みの場合、ルーターとの接続手順をスキップすることができるため、手順7 [379ページ](#) から実施することになります。

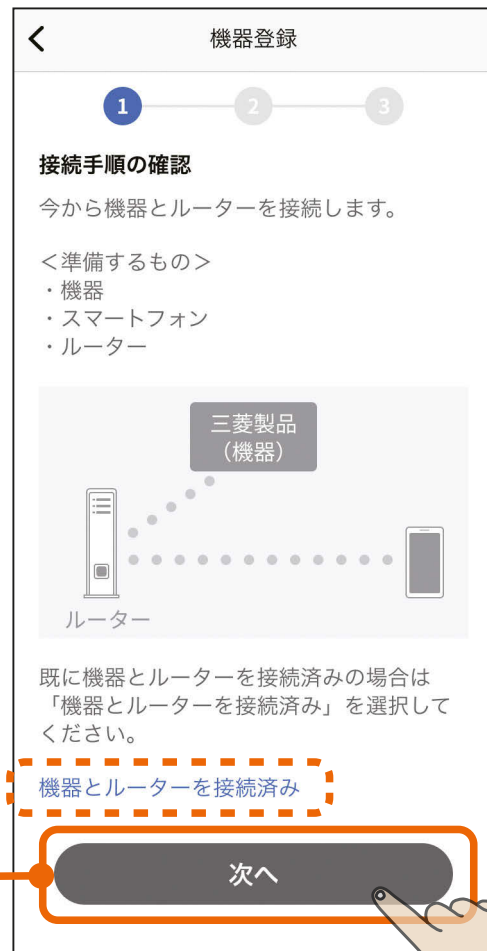

4 画面の内容を確認し、「次へ」をタップする

- 事前に以下の準備・確認をしてください。

- ・ 接続したいルーターの場所
- ・ ルーターのWPS実施方法

※ルーターのWPS実施方法は、機器により異なります。詳しくは、ルーターの取扱説明書をご確認ください。

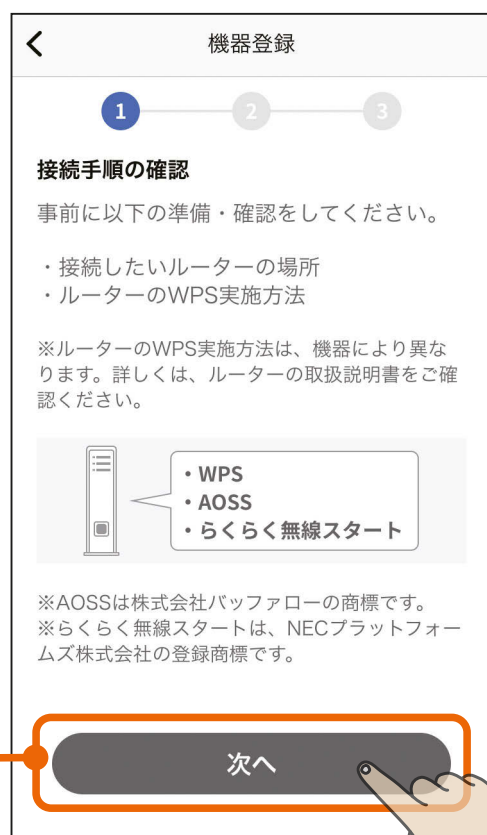

5 WPS 機能で機器とルーターを接続する

- WPS機能で機器とルーターを接続する手順は以下をご確認ください。



炊飯器とルーターをWPS機能で接続する

■炊飯器を操作し、炊飯器の「通信設定」をONにする

※ご購入時は、「通信設定」はOFFになっています。

- 1 **設定** を押し、 の上・下で「通信設定」を選び、 の右を押します。



- 2 の上・下で「ON/OFF 切替」を選び、 の右を押します。



次ページに続く

前ページの続き

3 ◀ ▶ の上・下で「ON(使用する)」を選びます。



4 ◀ ▶ の右を押し、確定します。
● 通信設定表示が通信に変わります。

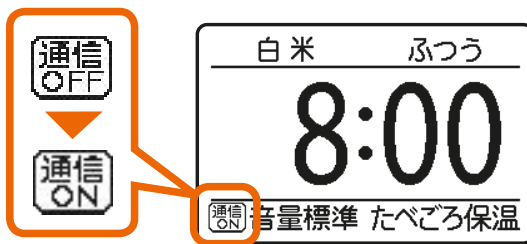
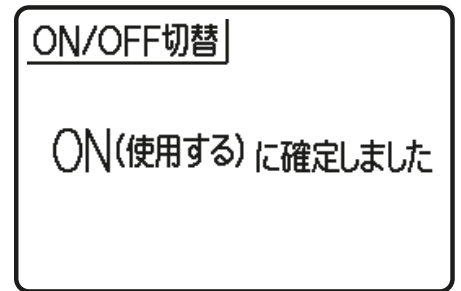

通信設定表示

■炊飯器とルーターをWPS接続する

5 [設定] を押し、◀ ▶ の上・下で「通信設定」を選び、◀ ▶ の右を押します。



6 ◀ ▶ の上・下で「接続設定」を選び、◀ ▶ の右を押します。

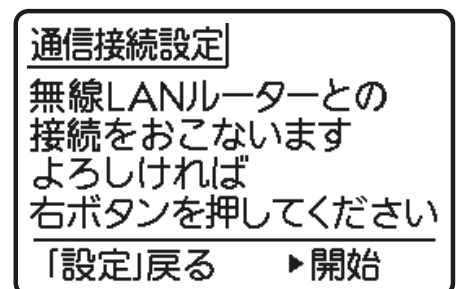
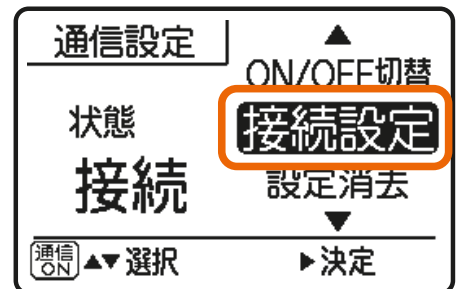

次ページに続く

前ページの続き

- 7 ルーターの「WPS」ボタンを数秒間押し続けて離します。
- ルーターによりボタンの名称や押しかたが異なります。ご使用のルーターの取扱説明書を確認してください。
 - 「WPS」の名称は「AOSS」や「らくらく無線スタート」などの場合があります。詳しくはルーターの取扱説明書などをご確認ください。

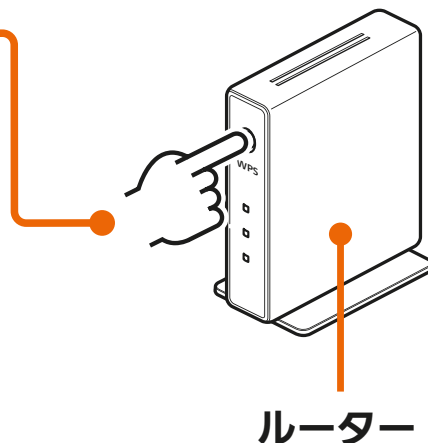

- 8 すぐに  の右を押します。
- 接続設定が開始され、「接続設定中」が表示されます。接続が完了するまでに3分程度掛かる場合があります。

通信接続設定
無線LANルーターとの接続をおこないます
よろしければ右ボタンを押してください
「設定」戻る ▶ 開始

通信接続設定
接続設定中

通信接続設定
接続の設定が完了しました

- 9 ルーターとの接続が完了します。
- 接続設定が完了すると右図が表示され、サーバーとの通信が開始されます。

次ページに続く

前ページの続き

- 正常に通信が完了すると、通信設定表示が通信ON→通信ONに変わります。通信が完了するまでに3分程度掛かる場合があります。



<接続できなかった場合>

- 「通信設定」をONにする」の手順①から接続をやり直してください。  372ページ

通信接続設定
接続の設定が
できませんでした
もう一度やり直してください

おしらせ

- 通信設定が「OFF(使用しない)」のときは、「接続設定」はできません。

次ページに続く

■通信設定表示の見かた



通信設定表示	状態
	通信設定が「ON」に設定されています。 正常に通信しています。
	通信設定が「ON」に設定されていますが、未接続です。 通信設定画面で状態を確認してください。(詳細については炊飯器本体の取扱説明書を参照してください) また、炊飯中もこの表示になります。
	通信設定が「OFF」に設定されています。 (炊飯器での設定・炊飯は可能です) お買上げ時の設定です。

お知らせ

- 炊飯器とルーターを接続すると、炊飯器がルーターの情報を記憶します。
 - ・電源プラグを抜いても、再び電源プラグを差込むと、自動的に通信 ON になります。通信 ON になるまでに時間がかかる場合があります。
 - ・通信設定を「OFF (使用しない)」にしても、再び接続設定をやり直す必要はありません。

次ページに続く

前ページの続き

WPS接続できないときの対処方法

- 接続できないときは「接続できないときは」をタップしてください。対処方法を説明した画面が表示されます。



- 右の対処方法を説明する画面の内容を確認して、再度登録手順を実施してください。「戻る」をタップすることで、接続手順の確認画面に戻ります。

🔍 371ページ

機器登録

接続できないときは…

■ 機器またはルーターのWPSの設定操作が遅すぎいませんか？

WPS接続モードは2分間で終了するため、2分以上経過した場合は、再度WPSの設定操作を実施してください。

■ ルーターにある「WPSボタン」の場所や操作方法が間違っていないか確認する

正しいボタンを押して、ルーターがWPSで接続できる状態になったかご確認ください。

ルーターによってはボタン名や位置、LEDの点滅パターンが異なります。

ボタン名の例



※AOSSは株式会社バッファローの商標です。
※らくらく無線スタートは、NECプラットフォームズ株式会社の登録商標です。

ルーターによって、WPSボタンを数秒間押し続けて設定する場合や、周波数帯ごとに設定方法が異なる場合があります。2.4GHzでのWPSとなるように設定してください。

※詳細はルーターの取扱説明書をご確認ください。

■ アクセスポイントモードでの接続を試す

WPSで接続できないときはアクセスポイントモードでの接続もお試しくさいます。

※ルーターのSSIDや暗号化キー（パスワード）などの情報が必要です。

上記の内容をご確認の上、再度登録手順を実施してください。

戻る

6 WPS 機能で機器とルーターを接続後、「次へ」をタップする

- WPS接続完了後、「次へ」をタップすると位置情報の使用許可を求めるメッセージが表示されます。本アプリでスマートフォンのWi-Fi設定を使用するため、「1度だけ許可」「Appの使用中は許可」あるいは「アプリの使用時のみ」「今回のみ」をタップしてください。「許可しない」をタップすると、次の画面でスマートフォンの接続先情報が表示されません。



※スマートフォンの機種や OS バージョンにより、画面の内容は異なります。

お知らせ

- オートメーション機能で位置情報を使用する場合は、位置情報の許可を求める画面で「Appの使用中は許可」「アプリの使用時のみ」をタップし、「正確な位置情報」を「オン」にしてください。オートメーション機能については取扱説明書をご確認ください。

7 画面の内容を確認し、「次へ」をタップする

- [] にスマートフォンの接続先情報が表示されます。表示されているSSIDが機器を接続したルーターのSSIDと一致していることを確認してください。異なる場合は、機器を接続したルーターにスマートフォンを接続してください。接続方法はスマートフォンの取扱説明書をご確認ください。

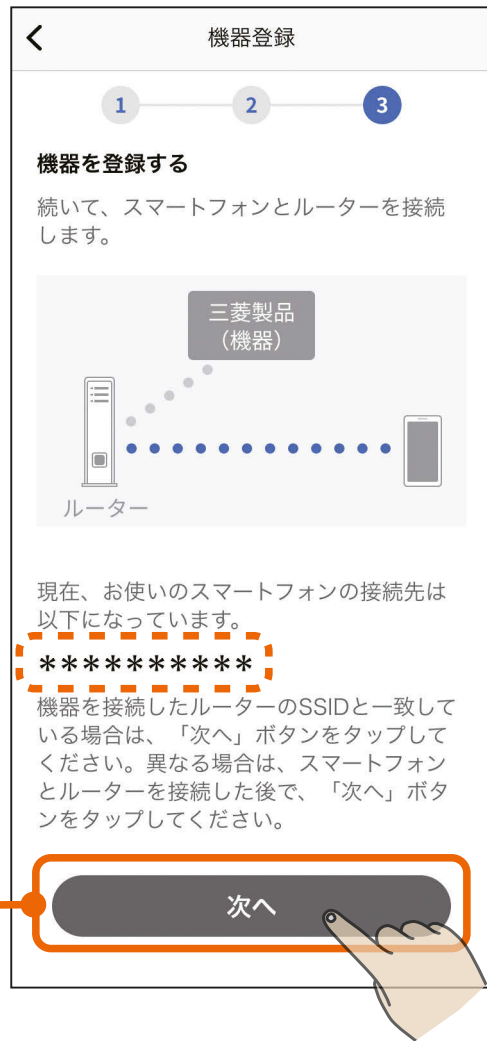

- 「次へ」をタップすると、以下のメッセージが表示されることがあります。その場合は「OK」または「許可」をタップしてください。許可しなかった場合は次の手順 8 で機器が表示されません。「許可しない」をタップした場合は、スマートフォンの設定を変更してください。 [🔍 524ページ]



8

登録する機器をタップする

- 以下のように機器が表示されない場合は、「こんなときは」をご覧ください。 [540ページ](#)



- 画面下の「アダプター情報を手動で入力する」をタップして登録を進めることもできます。詳しくは次ページの「アダプター情報を手動で入力する」をご確認ください。



お知らせ

- 機器が別のユーザーに登録されている場合は、右のメッセージが表示されます。「登録を続ける」をタップすることで、本機器の登録が行われ、別のユーザーからは機器の登録が削除されます。登録しない場合は「キャンセル」をタップします。

機器の登録確認

本機器は既に別のユーザーに登録されています。別のユーザーと機器を共有をしたい場合は、本機器を登録しているユーザーに家電シェアの招待を依頼してください。このまま登録を進めると、別のユーザーからは本機器の登録が削除されます。登録を続けますか？

キャンセル

登録を続ける

次ページに続く

前ページの続き

アダプター情報を手動で入力する

- アダプター情報を入力する画面が表示されます。設定情報シールに記載されているMACアドレスとIDを手動で入力し、「機器を登録する」をタップしてください。
- 「QRコード[®]を読み取る」をタップし、スマートフォンのカメラで設定情報シールのQRコードを読み取ることでMACアドレスとIDを入力することもできます。
- 設定情報シールは取扱説明書や炊飯器本体に貼付されています。

(取扱説明書の例)

設定情報シールについて

設定情報シール(2枚)は、無線LAN接続や「らく楽炊飯」アプリの設定の際に必要です。炊飯器本体と取扱説明書に貼り付けて、大切に保存してください。もし紛失した場合は、三菱電機ホームページ内の「お問い合わせ」に設定方法をお問い合わせください。お問い合わせの際は保証書が必要となりますので、保証書も大切に保存してください。保証書がない場合は、再設定手続きが必要なため、保証期間内でも有料とさせていただきます。



- 炊飯器本体の設定情報シール貼付位置



ここに設定情報シール(1枚)を貼り付けてください。

*設定情報シールの2次元コードは生産管理用です。「らく楽炊飯」アプリのダウンロード用ではありません。「らく楽炊飯」アプリのダウンロードについては、39ページの「らく楽炊飯」アプリをインストールする」をご覧ください。

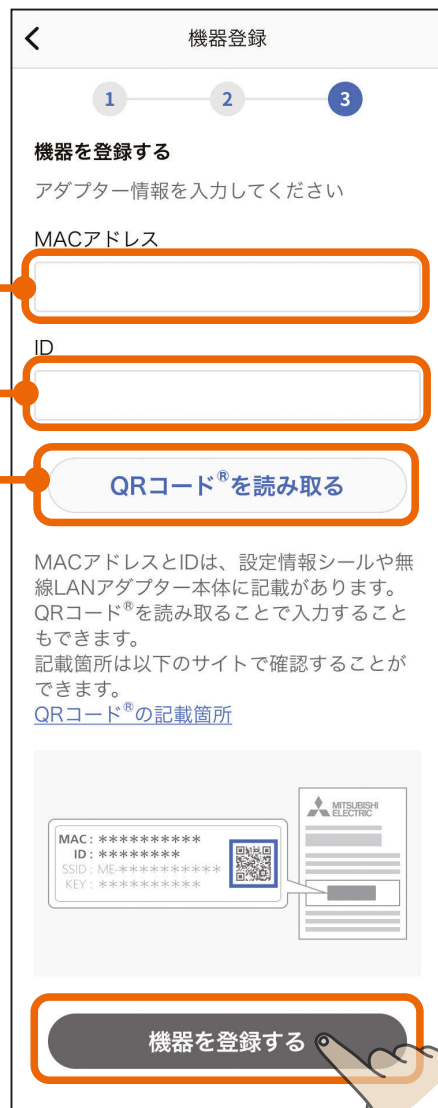

MACアドレスとIDは、設定情報シールや無線LANアダプター本体に記載があります。QRコード[®]を読み取ることで入力することもできます。記載箇所は以下のサイトで確認することができます。[QRコード[®]の記載箇所](#)

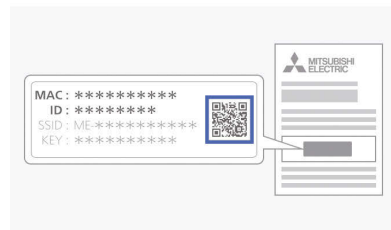

機器を登録する

次ページに続く

前ページの続き

- QRコード読み取り時に、右図のような「"MyMU"がカメラへのアクセスを求めています」といったカメラへのアクセスを求めるメッセージが表示されたときは「OK」や「許可」をタップしてください。
- 「アダプター情報を手動で入力する」をタップして作業を行った場合、すでに別のユーザーに登録されている機器を再登録することはできません。

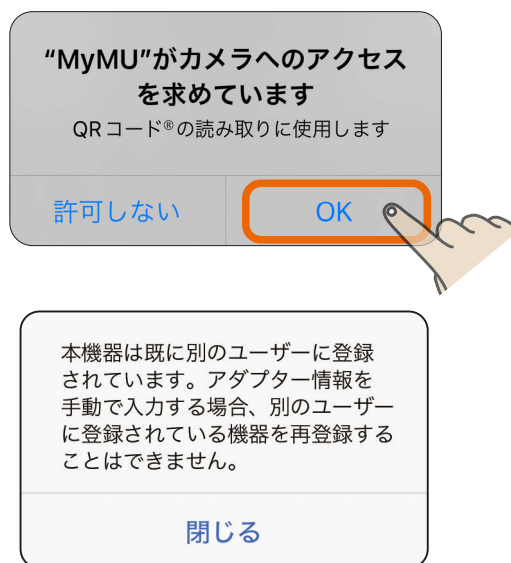

9 炊飯器の登録が完了しました

- 「ホームに戻る」をタップしてホーム画面に移動します。



- 1 三 ボタンをタップし、メニュー画面の「+機器登録」をタップする

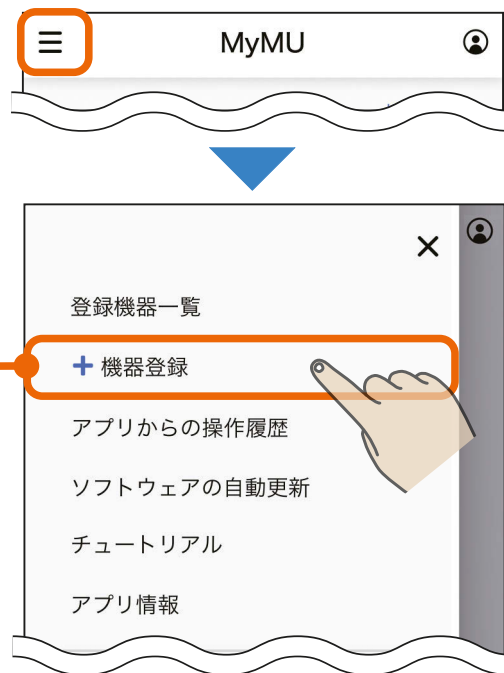

- 2 「ロスナイセントラル」をタップする



3

機器とルーターを接続する方法
を選択してタップする

- 選択した接続方法の説明に進んでください。
- 機器とルーターを接続済みの場合は「機器とルーターを接続済み」をタップしてください。

ロスナイセントラルを登録する
(AP)

385ページ

ロスナイセントラルを登録する
(WPS)

397ページ

機器とルーターを接続済み

すでに機器とルーターを接続済みの場合、ルーターとの接続手順をスキップすることができるため、「ロスナイセントラルを登録する(WPS)」の手順 **5** 404ページ から実施することになります。



アクセスポイントモード (AP モード) で接続する場合の手順は以下のとおりです。

1 画面の内容を確認し、「次へ」をタップする



2 画面の内容を確認し、「次へ」をタップする

- 事前に以下の準備・確認をしてください。
 - ・ 接続したいルーターのSSID (2.4GHz)
 - ・ ルーターに接続するための暗号化キー (パスワード)
 - 本アプリでは、ルーターのSSIDに使用できる文字として半角英数字、半角記号、半角スペースに対応しています。半角記号は !#\$%&'()*+,-./:;<=>?@[]^_`{|}~ に対応しています。ダブルクォーテーション (")、カンマ (,)、バックスラッシュ (\)、¥マークには対応していません。
- ※詳しくはルーターの取扱説明書をご確認ください。

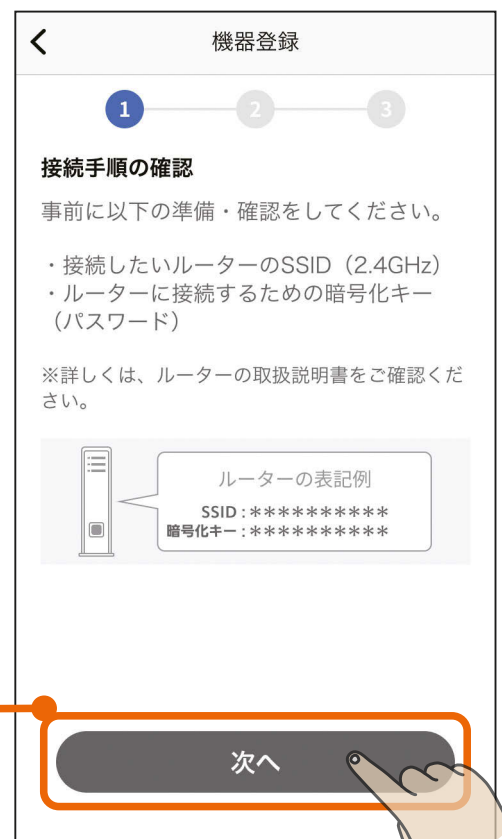

3

「QRコード[®]を読み取る」をタップし、スマートフォンのカメラで設定情報シールのQRコードを読み取り、「次へ」をタップする

- QRコードを読み取るとSSIDとKEYが表示されます。
- 設定情報シールの貼付位置は以下を確認してください。



ロスナイセントラルの設定情報シール貼付位置

- 設定情報シールはロスナイセントラルの取扱説明書をご確認ください。

ロスナイセントラルを取り付けた際に施工業者が貼り付けた設定情報シールで確認してください。

(取扱説明書の例)

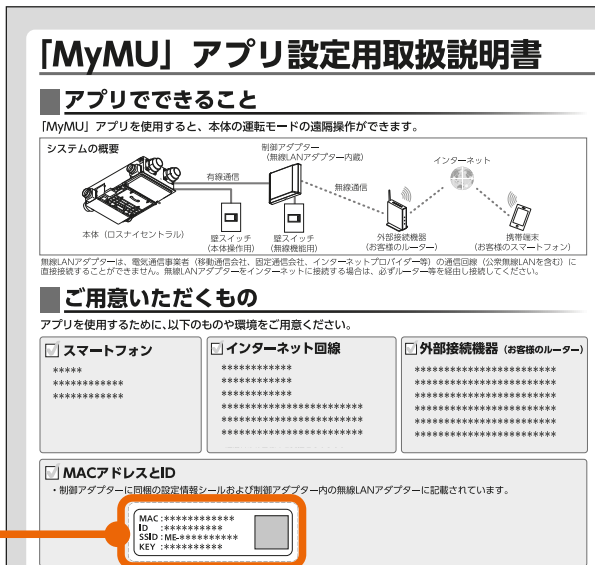

4

機器をアクセスポイントモードに設定する

- 機器をアクセスポイントモードにする手順は以下をご確認ください。
- アクセスポイントモードは約10分で終了するため、ルーターのSSID (2.4GHz)、ルーターの暗号化キー(パスワード)をお手元に準備してください。詳しくはルーターの取扱説明書をご確認ください。



ロスナイセントラルをアクセスポイントモードにする

■ロスナイセントラルの無線機能を有効にする

※ご購入時は、無線機能は無効になっています。

- 1 壁スイッチ(無線機能用)を「ON」にして無線機能を「有効」にしてください。
- 詳細はロスナイセントラルの取扱説明書をご確認ください。

壁スイッチ
(無線機能用)

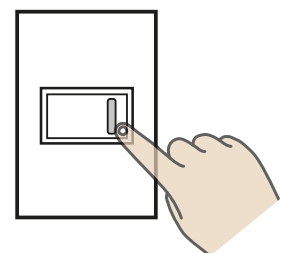

「ON」にする。

次ページに続く

前ページの続き

■無線LANアダプターを操作できる状態にする

無線LANアダプターは、壁面に設置されている制御アダプターに格納されています。前面パネルを開けて無線LANアダプターを操作できる状態にしてください。接続が完了したら制御アダプターの前面パネルを取り付けてください。

<前面パネルの開けかた>

前面パネルの左右側面の下側を手前に引き、前面パネルをはずす。

はずれにくい場合は、マイナスドライバーを下側の溝に差し込みあける。

※ドライバー使用の際は、壁に傷をつけないように注意してください。

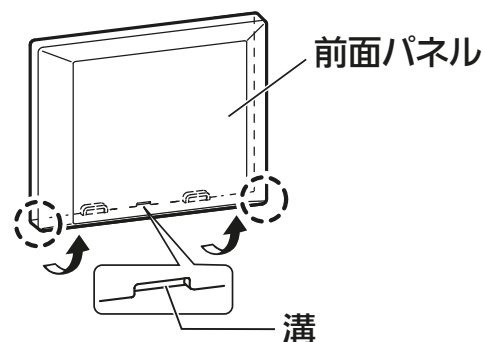

■無線LANアダプターをアクセスポイントモードにする

2 無線LANアダプターの「MODE」ボタンをMODEランプが点灯状態になるまで(約7秒間)先の細いもので押して離します。

- 無線LANアダプターが再起動され、しばらくすると、MODEランプとUNITランプが点滅(5秒間隔で1回点滅)を開始します。
- この状態は約10分で終了します。機器登録が完了する前に10分経過したときはランプの状態を確認し、再度アクセスポイントモードにしてください。

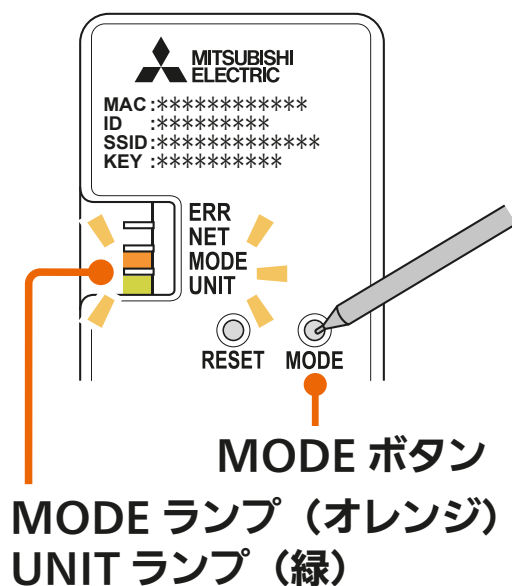

次ページに続く

無線LANアダプター 各部の説明とランプの状態

■設定情報

- MAC アドレス、ID などが記載されています。

■ ERR ランプ (オレンジ)

■ NET ランプ (緑)

■ MODE ランプ (オレンジ)

■ UNIT ランプ (緑)

■ RESET ボタン

- 約 2 秒間押し続けて離すと無線 LAN アダプターを再起動します。約 15 秒間押し続けると遠隔操作が無効になり、初期化されます。

■ MODE ボタン

- お客様のルーターに接続するときに使用します。

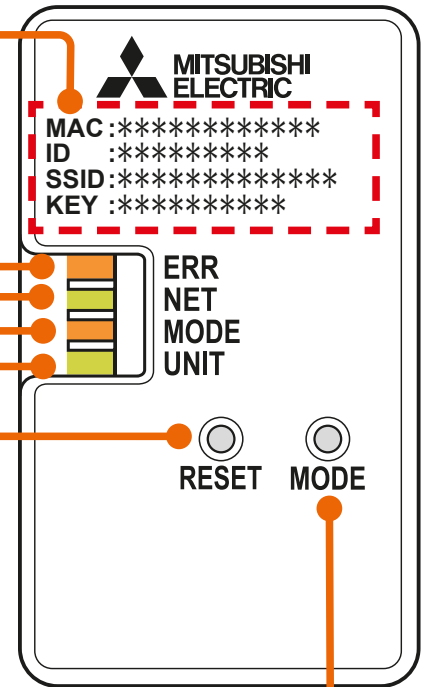

	ERR	NET	MODE	UNIT
通常モード	■ 消灯	■ 消灯	■ 消灯	■ 5 秒間隔で 1 回点滅
AP モード	■ 消灯	■ 消灯	■ 5 秒間隔で 1 回点滅	■ 5 秒間隔で 1 回点滅
WPS 接続中	■ 消灯	■ 消灯	■ 0.5 秒間隔で 点滅	■ 消灯
WPS 正常終了	■ 消灯	■ 5 秒間点灯	■ 消灯	■ 消灯
WPS 失敗	■ 5 秒間点灯	■ 消灯	■ 消灯	■ 消灯
正常通信中 (通常時)	■ 消灯	■ 5 秒間隔で 1 回点滅	■ 消灯	■ 5 秒間隔で 1 回点滅

5

機器をアクセスポイントモードに設定後、「次へ」をタップする



- 「次へ」をタップ後、以下のメッセージが表示されたら「接続」をタップしてください。「キャンセル」をタップすると接続に失敗します。

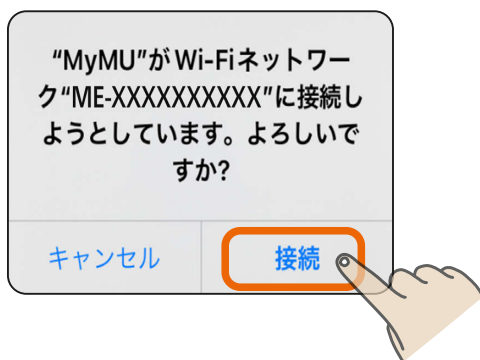

次ページに続く

前ページの続き

- 「次へ」をタップすると位置情報の使用許可を求めるメッセージが表示されます。本アプリでスマートフォンのWi-Fi設定を使用するため、「1度だけ許可」「Appの使用中は許可」あるいは「アプリの使用時のみ」「今回のみ」をタップしてください。「許可しない」をタップすると接続に失敗します。



※スマートフォンの機種や OS バージョンにより、画面の内容は異なります。

お知らせ

- オートメーション機能で位置情報を使用する場合は、位置情報の許可を求める画面で「Appの使用中は許可」「アプリの使用時のみ」をタップし、「正確な位置情報」を「オン」にしてください。オートメーション機能については取扱説明書をご確認ください。

- 接続に失敗した場合は右のメッセージが表示されます。「閉じる」をタップして画面を閉じ手順 4 からやり直してください。

🔍 387ページ

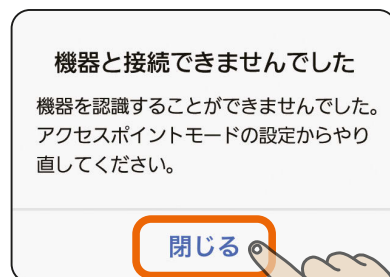

6

画面の内容を確認し、「次へ」をタップする

- ルーターのSSID (2.4GHz) と暗号化キー (パスワード) をお手元に準備してください。次の画面で使用します。



7

「SSID」欄をタップし、表示されるSSID 選択画面で接続するルーターのSSID を選択し、「決定」をタップする

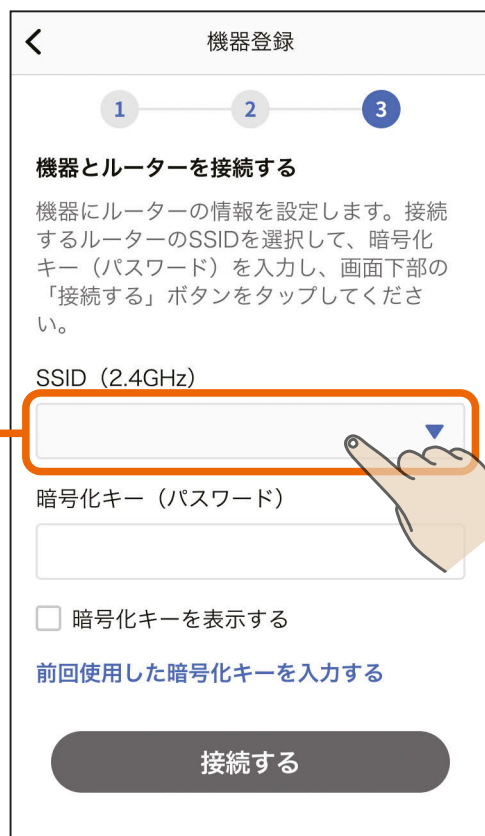
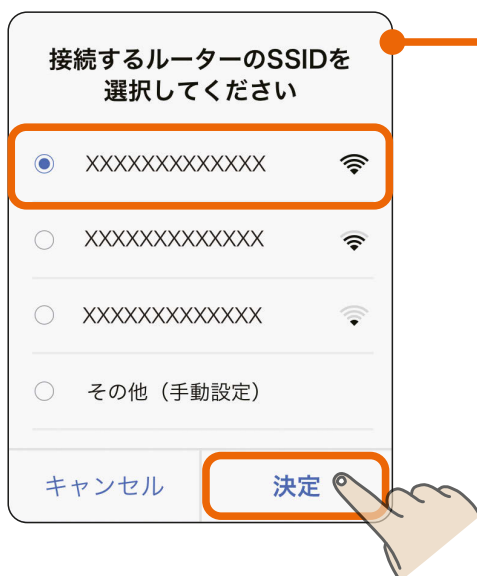

次ページに続く

前ページの続き

「暗号化キー(パスワード)」にルーターの暗号化キーを入力し、「接続する」をタップする

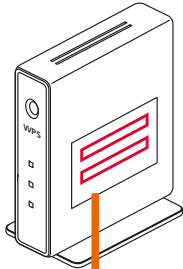

SSID : XXXXXXXXXXXXXXXX
暗号化キー : XXXXXXXXXXXXXXXX

前回使用した暗号化キーを入力する

タップすると前回使用した暗号化キーを自動で入力できます。

機器登録

1 2 3

機器とルーターを接続する

機器にルーターの情報を設定します。接続するルーターのSSIDを選択して、暗号化キー(パスワード)を入力し、画面下部の「接続する」ボタンをタップしてください。

SSID (2.4GHz)
XXXXXXXXXXXXXXXX

暗号化キー(パスワード)
XXXXXXXXXXXXXXXX

暗号化キーを表示する

前回使用した暗号化キーを入力する

接続する

- SSIDは手動でも入力できます。「その他(手動設定)」を選択し、「決定」をタップすると、SSIDを手動入力する画面が表示されます。

接続するルーターのSSIDを入力してください

2.4GHz帯のSSIDを入力してください

XXXXXXXXXXXXXXXX

キャンセル 決定

接続するルーターのSSIDを選択してください

XXXXXXXXXXXXXXXX

XXXXXXXXXXXXXXXX

XXXXXXXXXXXXXXXX

その他(手動設定)

キャンセル 決定

次ページに続く

前ページの続き

- 「接続する」をタップすると、以下のメッセージが表示される場合があります。その場合は「OK」または「許可」をタップしてください。許可しなかった場合は接続に失敗しますので、スマートフォンの設定を変更してください。  524ページ

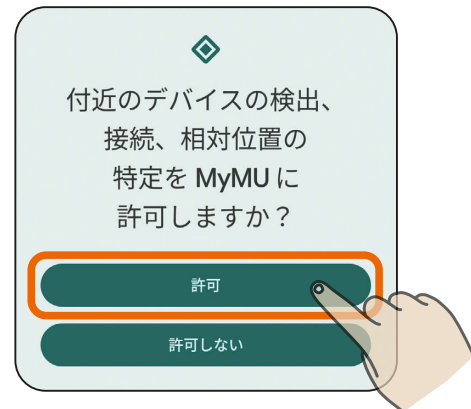

8

機器の登録が終わるまで そのまま2～3分程度待つ

- 登録に失敗した場合は登録失敗のメッセージが表示されます。「閉じる」をタップすると対処方法を説明する画面が表示されます。詳しくは以下をご確認ください。

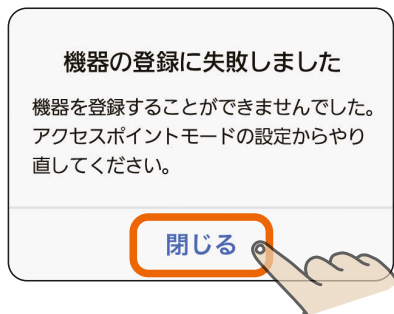

- 登録失敗のメッセージの「閉じる」をタップすると右の対処方法を説明する画面が表示されます。内容を確認して、再度登録手順を実施してください。「戻る」をタップすることで、接続方法の選択画面に戻ります。  348ページ

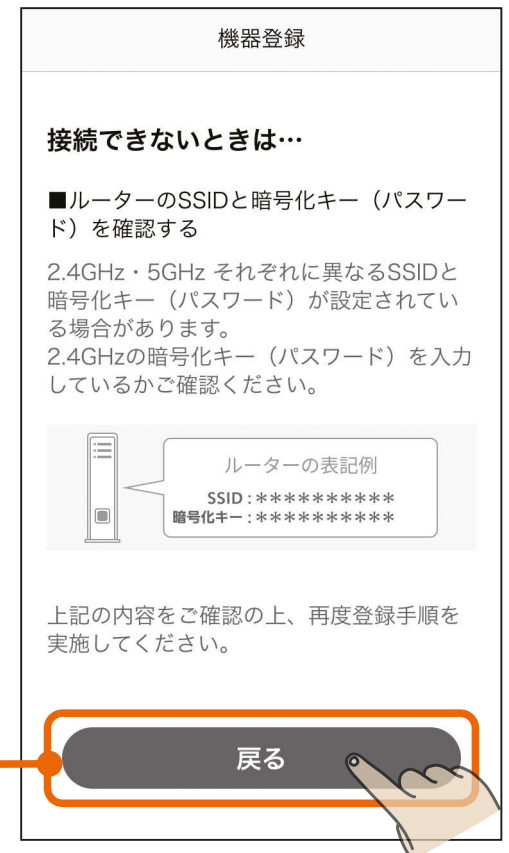
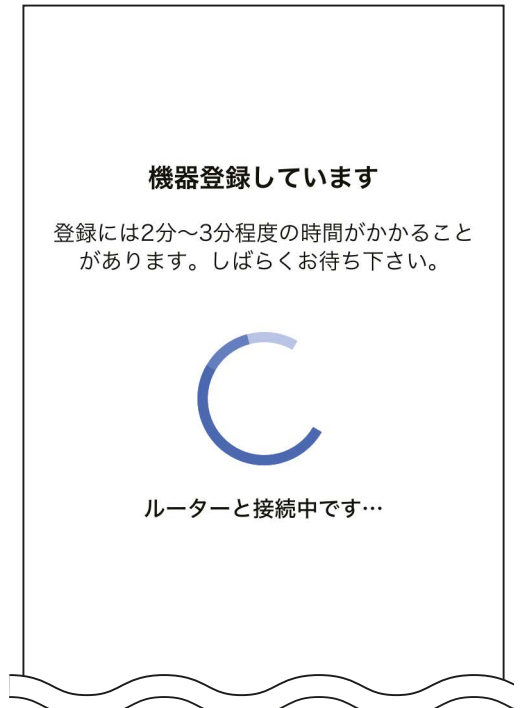

次ページに続く

前ページの続き

お知らせ

- 機器が別のユーザーに登録されている場合は、右のメッセージが表示されます。
「登録を続ける」をタップすることで、本機器の登録が行われ、別のユーザーからは機器の登録が削除されます。登録しない場合は「キャンセル」をタップします。

機器の登録確認

本機器は既に別のユーザーに登録されています。別のユーザーと機器を共有をしたい場合は、本機器を登録しているユーザーに家電シェアの招待を依頼してください。このまま登録を進めると、別のユーザーからは本機器の登録が削除されます。
登録を続けますか？

キャンセル

登録を続ける

9 ロスナイセントラルの登録が完了しました

- 「アプリを起動する」をタップすると、換気REMOTEアプリが起動します。
換気REMOTEアプリの使い方については、換気REMOTEアプリの取扱説明書をご確認ください。
以下のURLで閲覧できます。
https://www.MitsubishiElectric.co.jp/ldm/ventilationfan/pdf/lossnaycentral/IB/kankiremote_mymu.pdf

機器の登録が完了しました！

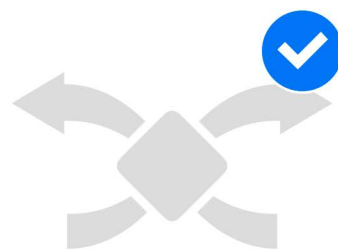

登録機器情報

機器名称	ロスナイセントラル1
MACアドレス	00:00:00:00:00:00
ID	000000000000

アプリを起動する

WPS 機能で接続する場合の手順は以下のとおりです。

1 画面の内容を確認し、「次へ」をタップする

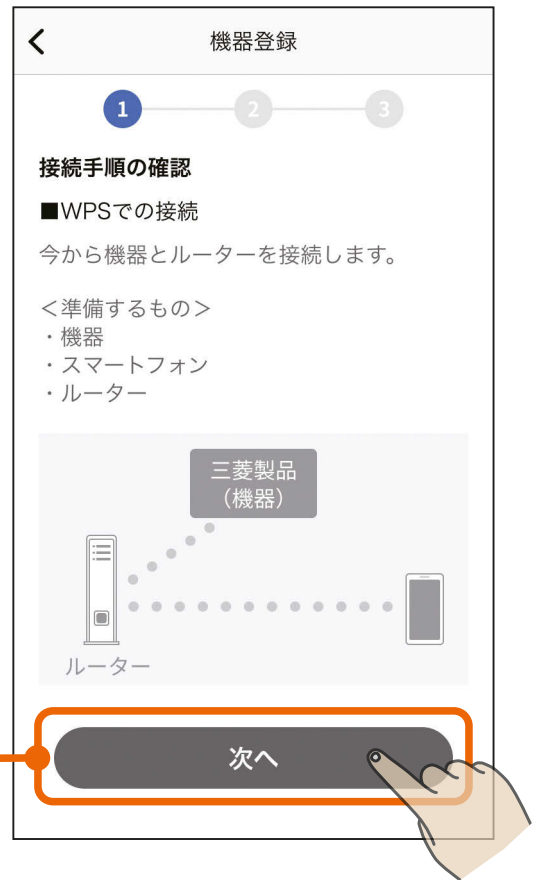

2 画面の内容を確認し、「次へ」をタップする

●事前に以下の準備・確認をしてください。

- ・接続したいルーターの場所
- ・ルーターのWPS実施方法

※ルーターのWPS実施方法は、機器により異なります。詳しくは、ルーターの取扱説明書をご確認ください。

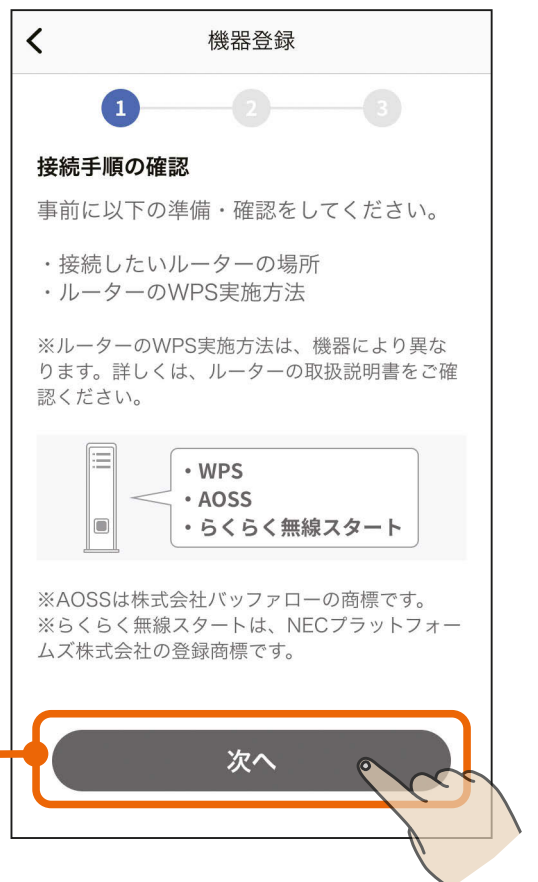

3

WPS 機能で機器とルーターを
接続する

- WPS機能で機器とルーターを接続する手順は以下をご確認ください。



ロスナイセントラルをWPS機能で接続する

■ロスナイセントラルの無線機能を有効にする

※ご購入時は、無線機能は無効になっています。

- 1 壁スイッチ (無線機能用) を「ON」にして無線機能を「有効」にしてください。
- 詳細はロスナイセントラルの取扱説明書をご確認ください。

壁スイッチ
(無線機能用)

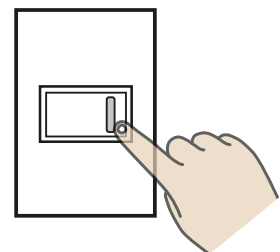

「ON」にする。

次ページに続く

前ページの続き

■無線LANアダプターを操作できる状態にする

無線LANアダプターは、壁面に設置されている制御アダプターに格納されています。前面パネルを開けて無線LANアダプターを操作できる状態にしてください。接続が完了したら制御アダプターの前面パネルを取り付けてください。

<前面パネルの開けかた>

前面パネルの左右側面の下側を手前に引き、前面パネルをはずす。

はずれにくい場合は、マイナスドライバーを下側の溝に差し込みあける。

※ドライバー使用の際は、壁に傷をつけないように注意してください。

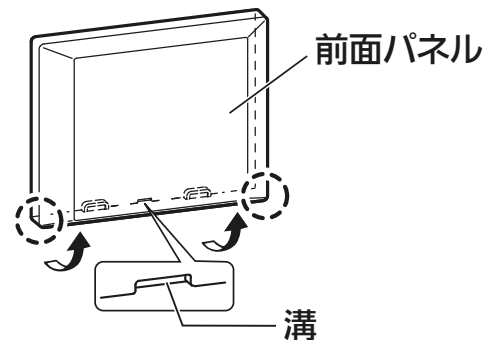

■無線LANアダプターとルーターをWPS機能で接続する

2 無線LANアダプターのUNITランプ（緑）のみが5秒に1回点滅していることを確認します。

- MODEランプが5秒に1回点滅しているときはAPモードになっています。「MODE」ボタンを約7秒間押し続けてMODEランプが消灯してから作業を進めてください。

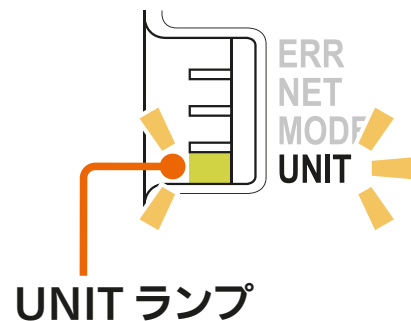

3 ルーターの「WPS」ボタンを数秒間押し続けて離します。

- ルーターによりボタンの名称や押しかたが異なります。ご使用のルーターの取扱説明書を確認してください。
- 「WPS」の名称は「AOSS」や「らくらく無線スタート」などの場合があります。詳しくはルーターの取扱説明書などを確認してください。

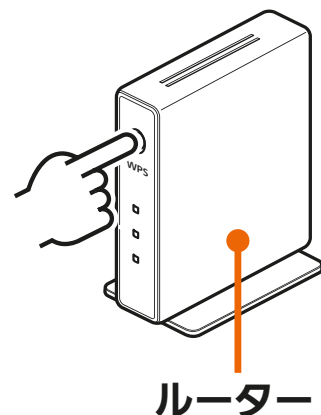

次ページに続く

前ページの続き

- ④ MODEランプが点滅を開始するまで(約2秒間)、無線LANアダプターの「MODE」ボタンを先の細いもので押し離します。
- MODEランプが点滅(0.5秒間隔でオレンジに点滅)を開始します。他のランプは消灯します。
 - 「MODE」ボタンを7秒以上押すとAPモード(MODEランプとUNITランプが5秒間隔で点滅)になります。「MODE」ボタンを約7秒間押し続けて通常モード(UNITランプのみが5秒間隔で点滅)に戻し、手順③からやり直してください。

- ⑤ 無線LANアダプターのNETランプ(緑)が5秒間点灯することを確認します。(その後、5秒間隔で1回点滅します。)
- 接続完了です。サーバーとの初期通信が自動的に始まります。
 - ERRランプ(オレンジ)が5秒間点灯したときは、接続に失敗しています。再度、手順②からやり直してください。
 - UNITランプが点滅することがありますが、正常です。

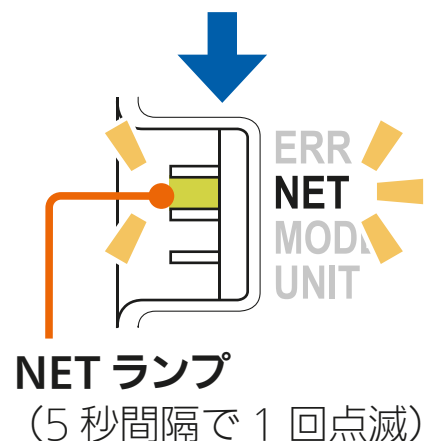
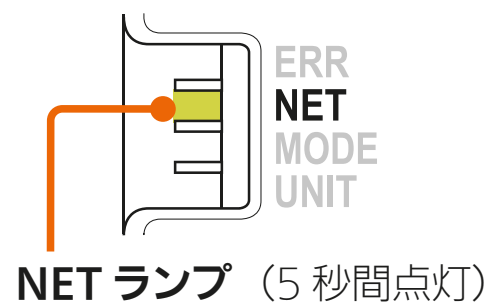
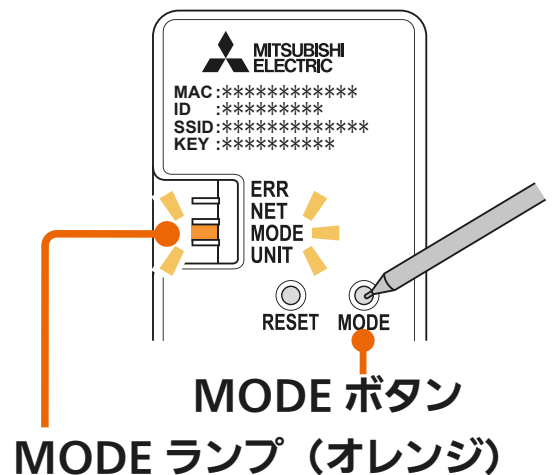

次ページに続く

無線LANアダプター 各部の説明とランプの状態

■設定情報

- MAC アドレス、ID などが記載されています。

■ ERR ランプ (オレンジ)

■ NET ランプ (緑)

■ MODE ランプ (オレンジ)

■ UNIT ランプ (緑)

■ RESET ボタン

- 約 2 秒間押し続けて離すと無線 LAN アダプターを再起動します。約 15 秒間押し続けると遠隔操作が無効になり、初期化されます。

■ MODE ボタン

- お客様のルーターに接続するときに使用します。

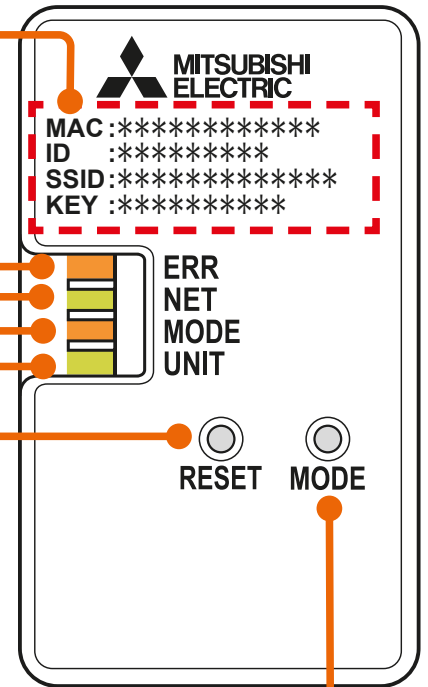

	ERR	NET	MODE	UNIT
通常モード	■ 消灯	■ 消灯	■ 消灯	■ 5 秒間隔で 1 回点滅
AP モード	■ 消灯	■ 消灯	■ 5 秒間隔で 1 回点滅	■ 5 秒間隔で 1 回点滅
WPS 接続中	■ 消灯	■ 消灯	■ 0.5 秒間隔で 点滅	■ 消灯
WPS 正常終了	■ 消灯	■ 5 秒間点灯	■ 消灯	■ 消灯
WPS 失敗	■ 5 秒間点灯	■ 消灯	■ 消灯	■ 消灯
正常通信中 (通常時)	■ 消灯	■ 5 秒間隔で 1 回点滅	■ 消灯	■ 5 秒間隔で 1 回点滅

前ページの続き

WPS接続できないときの対処方法

- 接続できないときは「接続できないときは」をタップしてください。対処方法を説明した画面が表示されます。



- 右の対処方法を説明する画面の内容を確認して、再度登録手順を実施してください。「戻る」をタップすることで、接続方法の選択画面に戻ります。

🔍 384ページ

機器登録

接続できないときは…

■ 機器またはルーターのWPSの設定操作が遅すぎいませんか？

WPS接続モードは2分間で終了するため、2分以上経過した場合は、再度WPSの設定操作を実施してください。

■ ルーターにある「WPSボタン」の場所や操作方法が間違っていないか確認する

正しいボタンを押して、ルーターがWPSで接続できる状態になったかご確認ください。
ルーターによってはボタン名や位置、LEDの点滅パターンが異なります。

ボタン名の例

- WPS
- AOSS
- らくらく無線スタート

※AOSSは株式会社バッファローの商標です。
※らくらく無線スタートは、NECプラットフォームズ株式会社の登録商標です。

ルーターによって、WPSボタンを数秒間押し続けて設定する場合や、周波数帯ごとに設定方法が異なる場合があります。2.4GHzでのWPSとなるように設定してください。

※詳細はルーターの取扱説明書をご確認ください。

■ アクセスポイントモードでの接続を試す

WPSで接続できないときはアクセスポイントモードでの接続もお試しください。

※ルーターのSSIDや暗号化キー（パスワード）などの情報が必要です。

上記の内容をご確認の上、再度登録手順を実施してください。

戻る

4

WPS 機能で機器とルーターを接続後、「次へ」をタップする

- WPS接続完了後、「次へ」をタップすると位置情報の使用許可を求めるメッセージが表示されます。本アプリでスマートフォンのWi-Fi設定を使用するため、「1度だけ許可」「Appの使用中は許可」あるいは「アプリの使用時のみ」「今回のみ」をタップしてください。「許可しない」をタップすると、次の画面でスマートフォンの接続先情報が表示されません。



※スマートフォンの機種や OS バージョンにより、画面の内容は異なります。

お知らせ

- オートメーション機能で位置情報を使用する場合は、位置情報の許可を求める画面で「Appの使用中は許可」「アプリの使用時のみ」をタップし、「正確な位置情報」を「オン」にしてください。オートメーション機能については取扱説明書をご確認ください。

5

画面の内容を確認し、「次へ」をタップする

- [] にスマートフォンの接続先情報が表示されます。表示されているSSIDが機器を接続したルーターのSSIDと一致していることを確認してください。異なる場合は、機器を接続したルーターにスマートフォンを接続してください。接続方法はスマートフォンの取扱説明書をご確認ください。



- 「次へ」をタップすると、以下のメッセージが表示されることがあります。その場合は「OK」または「許可」をタップしてください。許可しなかった場合は次の手順 6 で機器が表示されません。「許可しない」をタップした場合は、スマートフォンの設定を変更してください。 [524ページ]

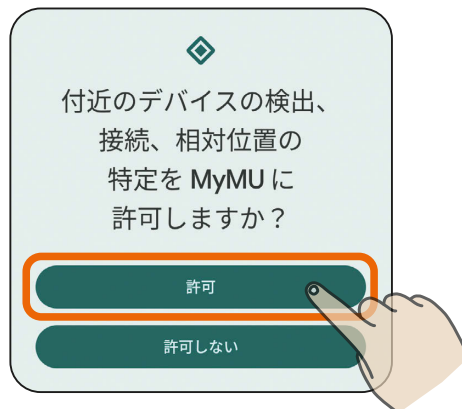

6 登録する機器をタップする

- 以下のように機器が表示されない場合は、「こんなときは」をご覧ください。 [540ページ](#)

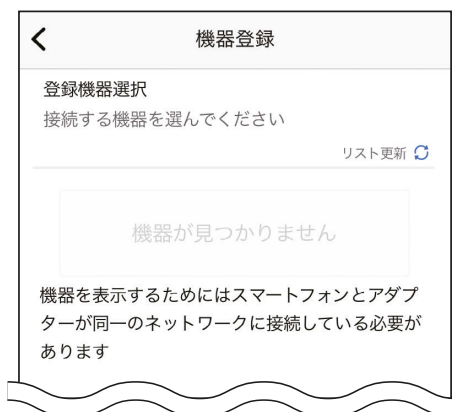

- 画面下の「アダプター情報を手動で入力する」をタップして登録を進めることもできます。詳しくは次ページの「アダプター情報を手動で入力する」をご確認ください。



お知らせ

- 機器が別のユーザーに登録されている場合は、右のメッセージが表示されます。「登録を続ける」をタップすることで、本機器の登録が行われ、別のユーザーからは機器の登録が削除されます。登録しない場合は「キャンセル」をタップします。

機器の登録確認

本機器は既に別のユーザーに登録されています。別のユーザーと機器を共有をしたい場合は、本機器に登録しているユーザーに家電シェアの招待を依頼してください。このまま登録を進めると、別のユーザーからは本機器の登録が削除されます。登録を続けますか？

キャンセル

登録を続ける

次ページに続く

前ページの続き

アダプター情報を手動で入力する

- アダプター情報を入力する画面が表示されます。設定情報シールに記載されているMACアドレスとIDを手動で入力し、「機器を登録する」をタップしてください。
- 「QRコード®を読み取る」をタップし、スマートフォンのカメラで設定情報シールのQRコードを読み取ることでMACアドレスとIDを入力することもできます。
- 設定情報シールはロスナイセントラルの取扱説明書をご確認ください。

(取扱説明書の例)

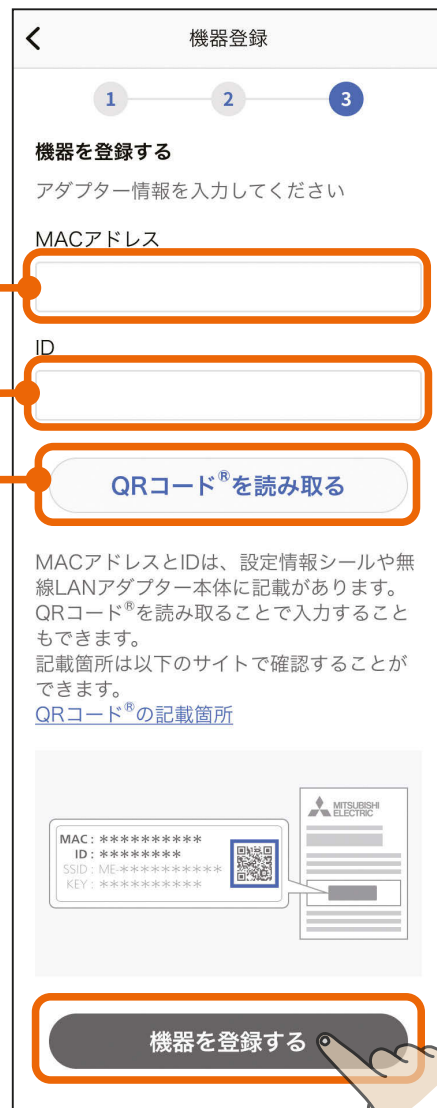
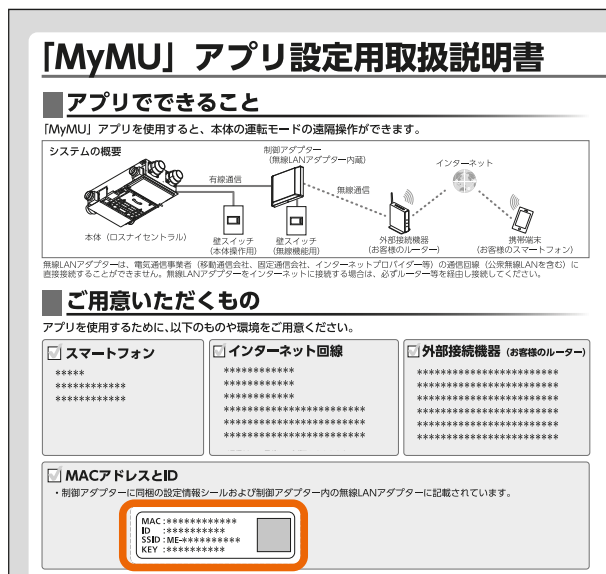

- QRコード読み取り時に、右図のような「"MyMU"がカメラへのアクセスを求めています」といったカメラへのアクセスを求めるメッセージが表示されたときは「OK」や「許可」をタップしてください。
- 「アダプター情報を手動で入力する」をタップして作業を行った場合、すでに別のユーザーに登録されている機器を再登録することはできません。

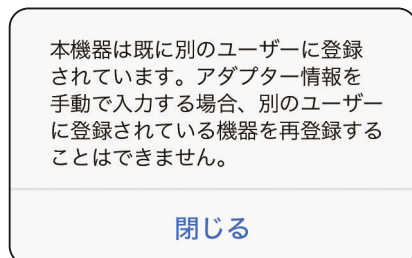

8

ロスナイセントラルの登録が完了しました

- 「アプリを起動する」をタップすると、換気REMOTEアプリが起動します。

換気REMOTEアプリの使い方については、換気REMOTEアプリの取扱説明書をご確認ください。以下のURLで閲覧できます。

https://www.MitsubishiElectric.co.jp/ldm/ventilationfan/pdf/lossnaycentral/IB/kankiremote_mymu.pdf

機器の登録が完了しました！

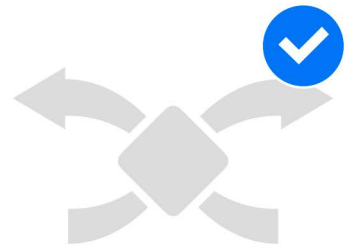

登録機器情報

機器名称	ロスナイセントラル1
MACアドレス	00:00:00:00:00:00
ID	000000000000

アプリを起動する

- 1 三 ボタンをタップし、メニュー画面の「+機器登録」をタップする

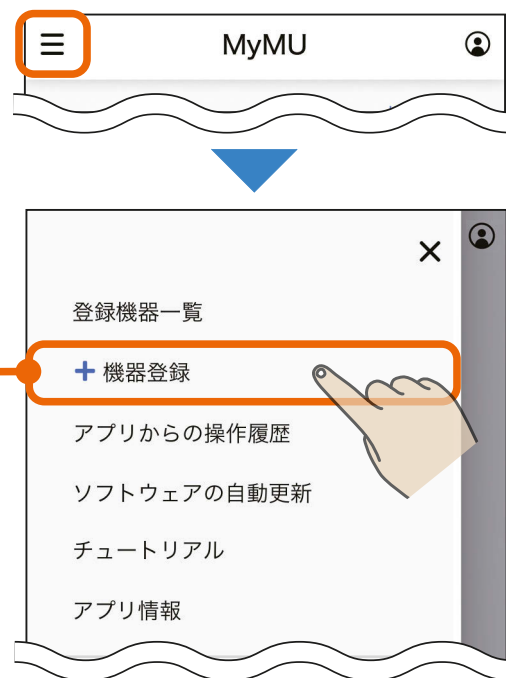

- 2 「ロスナイ」をタップする



3

機器とルーターを接続する方法
を選択してタップする

- 選択した接続方法の説明に進んでください。
- 機器とルーターを接続済みの場合は「機器とルーターを接続済み」をタップしてください。

スマートスイッチ(ロスナイ用)を
登録する(AP)

👉 410ページ

スマートスイッチ(ロスナイ用)を
登録する(WPS)

👉 423ページ

機器とルーターを接続済み

- すでに機器とルーターを接続済みの場合、ルーターとの接続手順をスキップすることができるため、「スマートスイッチ(ロスナイ用)を登録する(WPS)」の手順 **5**
👉 431ページ から実施することになります。



アクセスポイントモード (AP モード) で接続する場合の手順は以下のとおりです。

1 画面の内容を確認し、「次へ」をタップする



2 画面の内容を確認し、「次へ」をタップする

- 事前に以下の準備・確認をしてください。
 - ・ 接続したいルーターのSSID (2.4GHz)
 - ・ ルーターに接続するための暗号化キー (パスワード)
 - 本アプリでは、ルーターのSSIDに使用できる文字として半角英数字、半角記号、半角スペースに対応しています。半角記号は !#\$%&'()*+,-./:;<=>?@[]^_`{|}~ に対応しています。ダブルクォーテーション (")、カンマ (,)、バックスラッシュ (\)、¥マークには対応していません。
- ※詳しくはルーターの取扱説明書をご確認ください。

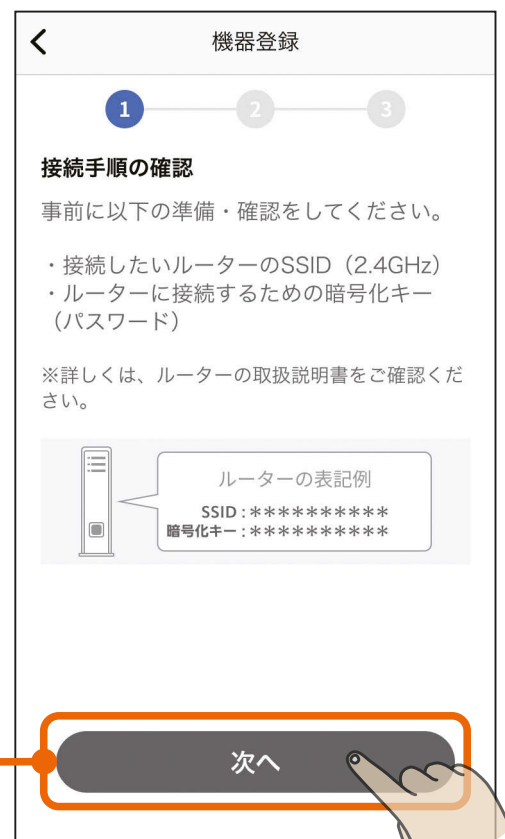

3

「QRコード[®]を読み取る」をタップし、スマートフォンのカメラで設定情報シールのQRコードを読み取り、「次へ」をタップする

- QRコードを読み取るとSSIDとKEYが表示されます。
- 設定情報シールの貼付位置は以下を確認してください。



スマートスイッチの設定情報シール貼付位置

- 設定情報シールはスマートスイッチの取扱説明書をご確認ください。

スマートスイッチを取り付けた際に施工業者が貼り付けた設定情報シールで確認してください。

(取扱説明書の例)

この製品は日本国内用ですので日本国外では使用できず、またアフターサービスもできません。
This appliance is designed for use in Japan only and cannot be used in any other country.
No servicing is available outside of Japan.

・この製品は当社製の換気扇・送風機の運転に使用します。
・ご使用前にこの説明書をよくお読みになり、正しくお使いください。
・お読みになった後は、お使いになる方がいつでも見られるところに保管してください。

ご用意いただくもの

アプリを使用するために、以下のものや環境をご用意ください。

- スマートフォン
- インターネット回線
- MACアドレスとID
・同梱の設定情報シールおよび形名表示位置に記載されています。
- 外部接続機器 (お客様のルーター)

4

機器をアクセスポイントモードに設定する

- 機器をアクセスポイントモードにする手順は以下をご確認ください。
- アクセスポイントモードは約10分で終了するため、ルーターのSSID (2.4GHz)、ルーターの暗号化キー(パスワード)をお手元に準備してください。詳しくはルーターの取扱説明書をご確認ください。



スマートスイッチをアクセスポイントモードにする

- 1 ブレーカーを「ON」にします。
 - すでにブレーカーが「ON」になっている場合は手順②に進んでください。
 - 電源をONにしてもスマートスイッチのWi-Fiランプは消灯状態です。
 - ブレーカーを入れて約5秒間はスイッチ操作ができません。(強/弱ランプが点灯します。)

次ページに続く

前ページの続き

② スマートスイッチに電源が入っていることを確認します。

- 電源スイッチを押して、電源スイッチのON/OFFランプが点灯し、ロスナイやファンといった接続負荷機器が動作することを確認してください。

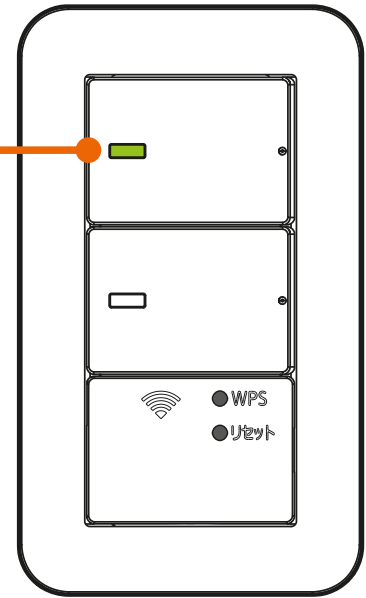

③ スマートスイッチの「WPS」ボタンをWi-Fiランプの点滅間隔が短くなるまで(約5秒間)先の細いもので押して離します。

- Wi-Fiランプが5秒間に2回点滅します。
- この状態は約10分間で終了します。機器登録が完了する前に10分経過したときはWi-Fiランプの状態を確認し、再度APモードにしてください。

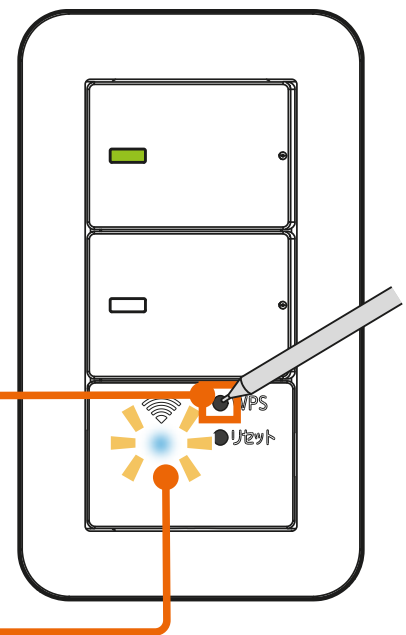

次ページに続く

スマートスイッチ 各部の説明

無線 LAN モジュールはスマートスイッチに内蔵されています。

P-1600SWRC

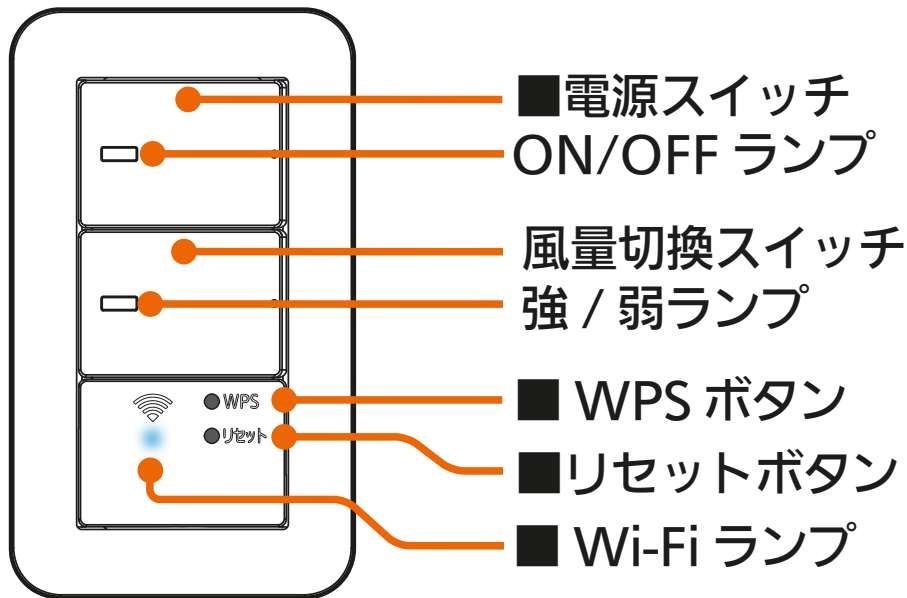

■電源スイッチ

- 約 5 秒以上長押しすると Wi-Fi ランプが点滅し、遠隔操作が無効^{*}になります。

※再度、遠隔操作を有効にする場合は、5秒以上押し続けて離してください。

Wi-Fiランプの点滅が点灯へと切り替わり、遠隔操作が有効になります。

■WPS ボタン

- 約 2 秒間押しすると WPS モードになります。

■リセットボタン

- スマートスイッチの電源をリセットできます。機器異常の場合にご使用ください。

■Wi-Fi ランプ

- ランプが示す状態は以下のとおりです。詳細は次ページをご確認ください。

ランプ点灯：Wi-Fi 接続有効

ランプ 1 秒点滅：遠隔操作無効





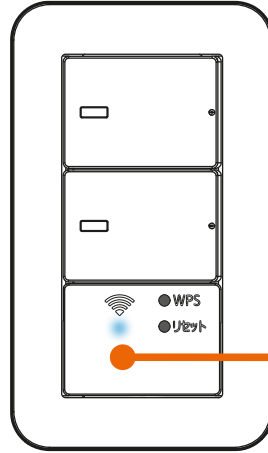

ランプ消灯：Wi-Fi 接続なし

スマートスイッチのWi-Fiランプ状態

P-1600SWRC



Wi-Fi ランプ

Wi-Fi ランプ	状態
 0.5 秒間隔で点滅	WPS モードで動作しています。(Wi-Fi を探している)
 点灯	Wi-Fi 接続有効
 消灯	インターネット接続がありません。 スマートスイッチとサーバー間で通信異常が発生しています。
 1 秒間隔で点滅	遠隔操作無効中です。 アプリ操作を有効とする場合は、スマートスイッチ本体操作にて遠隔操作無効状態を解除してください。(電源スイッチを 5 秒以上長押しで遠隔操作の有効 / 無効を切替)
 2 秒間隔で点滅	初期通信送受信中です。 しばらくしてから操作してください。しばらくしても継続する場合はインターネットとの接続に異常が発生しています。インターネットの接続状態をご確認ください。
 5 秒間に 0.5 秒間隔で 2 回点滅	アクセスポイントモード (AP モード) で動作しています。

5 機器をアクセスポイントモードに設定後、「次へ」をタップする



- 「次へ」をタップ後、以下のメッセージが表示されたら「接続」をタップしてください。「キャンセル」をタップすると接続に失敗します。

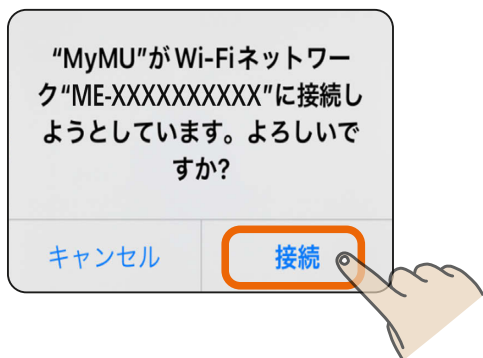

次ページに続く

前ページの続き

- 「次へ」をタップすると位置情報の使用許可を求めるメッセージが表示されます。本アプリでスマートフォンのWi-Fi設定を使用するため、「1度だけ許可」「Appの使用中は許可」あるいは「アプリの使用時のみ」「今回のみ」をタップしてください。「許可しない」をタップすると接続に失敗します。



※スマートフォンの機種や OS バージョンにより、画面の内容は異なります。

お知らせ

- オートメーション機能で位置情報を使用する場合は、位置情報の許可を求める画面で「Appの使用中は許可」「アプリの使用時のみ」をタップし、「正確な位置情報」を「オン」にしてください。オートメーション機能については取扱説明書をご確認ください。

- 接続に失敗した場合は右のメッセージが表示されます。「閉じる」をタップして画面を閉じ手順 4 からやり直してください。

👉 412ページ

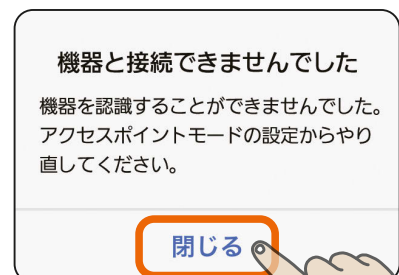

6

画面の内容を確認し、「次へ」をタップする

- ルーターのSSID (2.4GHz) と暗号化キー (パスワード) をお手元に準備してください。次の画面で使用します。



7

「SSID」欄をタップし、表示されるSSID 選択画面で接続するルーターのSSID を選択し、「決定」をタップする

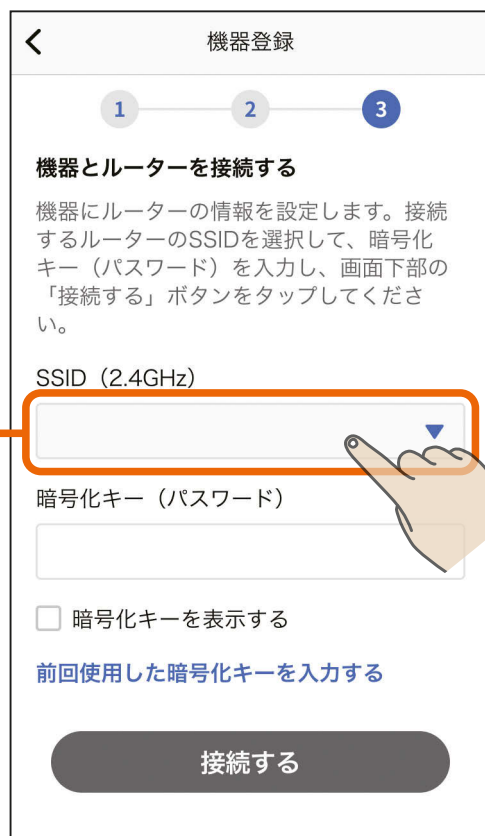

次ページに続く

前ページの続き

「暗号化キー(パスワード)」に
ルーターの暗号化キーを入力し、
「接続する」をタップする

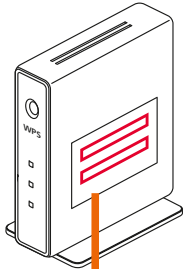

SSID : XXXXXXXXXXXXXXXX

暗号化キー : XXXXXXXXXXXXXXXX

前回使用した暗号化キーを入力する

タップすると前回使用した暗号化キーを
自動で入力できます。

機器登録

1 2 3

機器とルーターを接続する

機器にルーターの情報を設定します。接続するルーターのSSIDを選択して、暗号化キー(パスワード)を入力し、画面下部の「接続する」ボタンをタップしてください。

SSID (2.4GHz)

XXXXXXXXXXXXXXXX

暗号化キー (パスワード)

XXXXXXXXXXXXXXXX

暗号化キーを表示する

前回使用した暗号化キーを入力する

接続する

- SSIDは手動でも入力できます。「その他(手動設定)」を選択し、「決定」をタップすると、SSIDを手動入力する画面が表示されます。

接続するルーターのSSIDを入力してください

2.4GHz帯のSSIDを入力してください

XXXXXXXXXXXXXXXX

キャンセル 決定

接続するルーターのSSIDを選択してください

XXXXXXXXXXXXXXXX

XXXXXXXXXXXXXXXX

XXXXXXXXXXXXXXXX

その他(手動設定)

キャンセル 決定

前ページの続き

- 「接続する」をタップすると、以下のメッセージが表示される場合があります。その場合は「OK」または「許可」をタップしてください。許可しなかった場合は接続に失敗しますので、スマートフォンの設定を変更してください。  524ページ

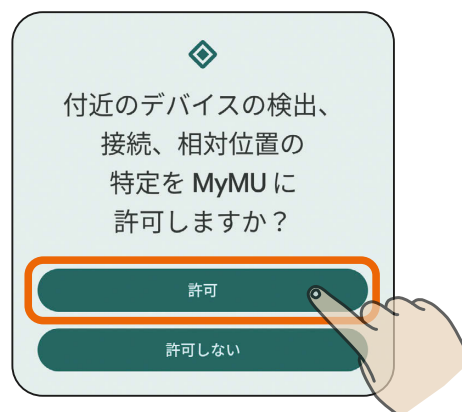

8

機器の登録が終わるまで そのまま2～3分程度待つ

- 登録に失敗した場合は登録失敗のメッセージが表示されます。「閉じる」をタップすると対処方法を説明する画面が表示されます。詳しくは次ページをご確認ください。

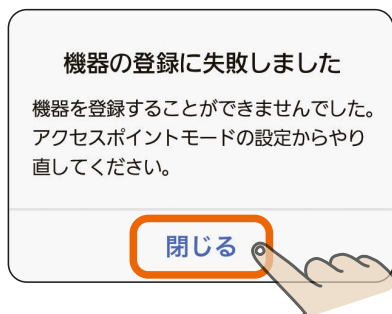

- 登録失敗のメッセージの「閉じる」をタップすると右の対処方法を説明する画面が表示されます。内容を確認して、再度登録手順を実施してください。「戻る」をタップすることで、接続方法の選択画面に戻ります。  **409ページ**

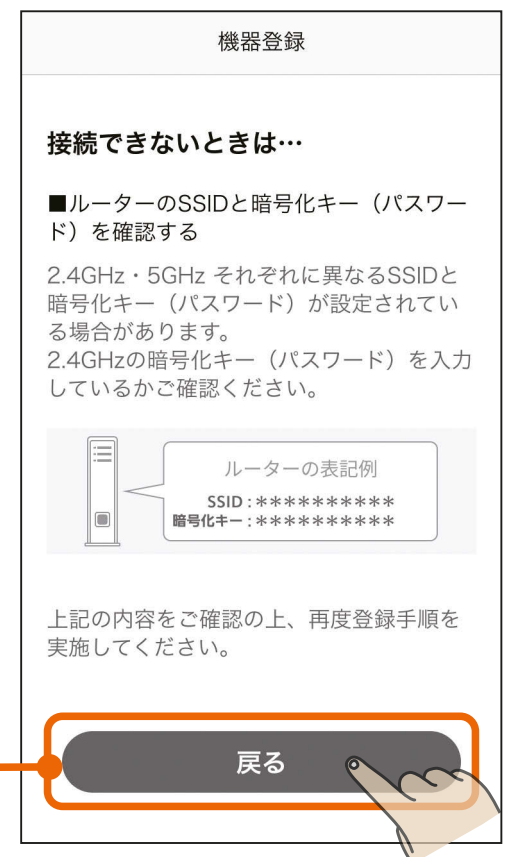
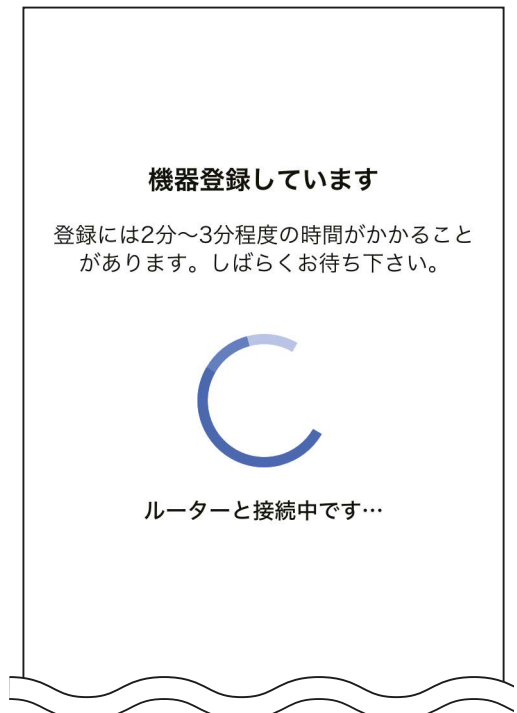

次ページに続く

前ページの続き

お知らせ

- 機器が別のユーザーに登録されている場合は、右のメッセージが表示されます。
「登録を続ける」をタップすることで、本機器の登録が行われ、別のユーザーからは機器の登録が削除されます。登録しない場合は「キャンセル」をタップします。

機器の登録確認

本機器は既に別のユーザーに登録されています。別のユーザーと機器を共有をしたい場合は、本機器を登録しているユーザーに家電シェアの招待を依頼してください。このまま登録を進めると、別のユーザーからは本機器の登録が削除されます。登録を続けますか？

キャンセル

登録を続ける

9 スマートスイッチ(ロスナイ用)の登録が完了しました

- 「アプリを起動する」をタップすると、換気REMOTEアプリが起動します。
換気REMOTEアプリの使い方については、換気REMOTEアプリの取扱説明書をご確認ください。以下のURLで閲覧できます。
https://www.MitsubishiElectric.co.jp/ldm/ventilationfan/pdf/lossnaycentral/IB/kankiremote_mymu.pdf

機器の登録が完了しました！



登録機器情報

機器名称	ロスナイ1
MACアドレス	00:00:00:00:00:00
ID	000000000000

アプリを起動する

WPS 機能で接続する場合の手順は以下のとおりです。

1 画面の内容を確認し、「次へ」をタップする



2 画面の内容を確認し、「次へ」をタップする

●事前に以下の準備・確認をしてください。

- ・接続したいルーターの場所
- ・ルーターのWPS実施方法

※ルーターのWPS実施方法は、機器により異なります。詳しくは、ルーターの取扱説明書をご確認ください。



3

WPS 機能で機器とルーターを
接続する

- WPS機能で機器とルーターを接続する手順は以下をご確認ください。



スマートスイッチをWPS機能で接続する

- 1 ブレーカーを「ON」にします。
 - すでにブレーカーが「ON」になっている場合は手順②に進んでください。
 - 電源をONにしてもスマートスイッチのWi-Fiランプは消灯状態です。
 - ブレーカーを入れて約5秒間はスイッチ操作ができません。(強/弱ランプが点灯します。)

次ページに続く

前ページの続き

② スマートスイッチに電源が入っていることを確認します。

- 電源スイッチを押して、電源スイッチのON/OFFランプが点灯し、ロスナイやファンといった接続負荷機器が動作することを確認してください。

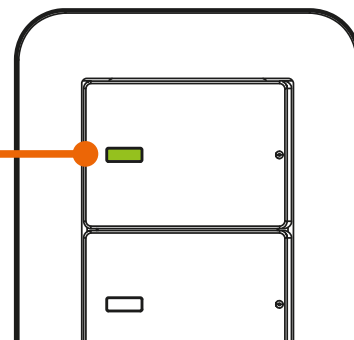

③ スマートスイッチの「WPS」ボタンを先の細いもので約2秒間押し続けて離します。

- 5秒以上押さないでください。5秒以上押し続けるとAPモードになります。

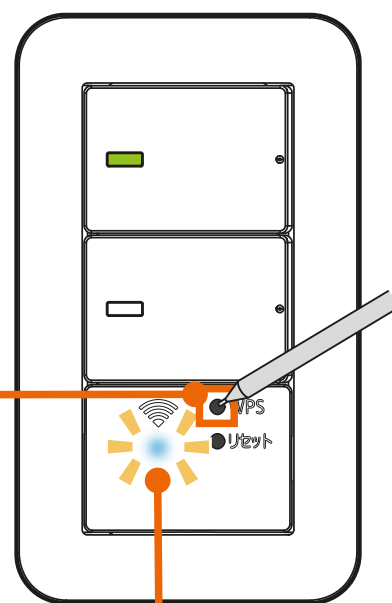

■ Wi-Fi ランプの状態

Wi-Fi ランプ	状態	対処方法
点滅 (0.5 秒間隔)	Wi-Fi を探している	正常です。
消灯	Wi-Fi に接続していない	エラーです。 再度手順 ③ を実施してください。
点滅 (5 秒間に 2 回点滅)	AP モード	AP モードになっています。 「WPS」ボタンを先の細いもので5秒以上押し、Wi-Fi ランプが消灯しているのを確認してから、再度手順 ③ を実施してください。

次ページに続く

前ページの続き

- 4 ルーターの「WPS」ボタンを数秒間押し続けて離します。
- ルーターによりボタンの名称や押し方が異なります。ご使用のルーターの取扱説明書を確認してください。
 - 「WPS」の名称は「AOSS」や「らくらく無線スタート」などの場合があります。詳しくはルーターの取扱説明書などを確認してください。

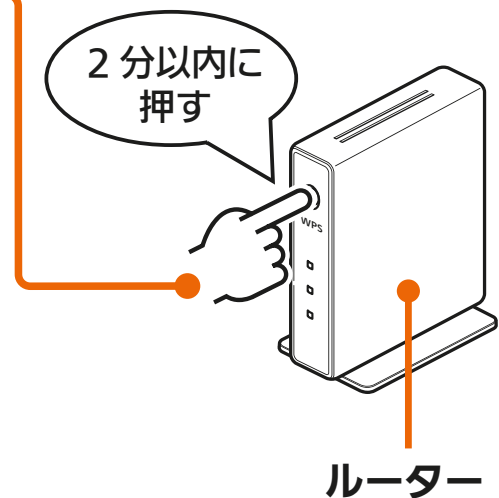

- 5 スマートスイッチのWi-Fiランプが5秒間点灯(WPS成功)することを確認します。
- 接続完了です。
 - サーバーとの初期通信が開始されWi-Fiランプが2秒間隔で点滅し、通信が完了すると点灯します。2秒間隔での点滅時間は通信状態により変化します。

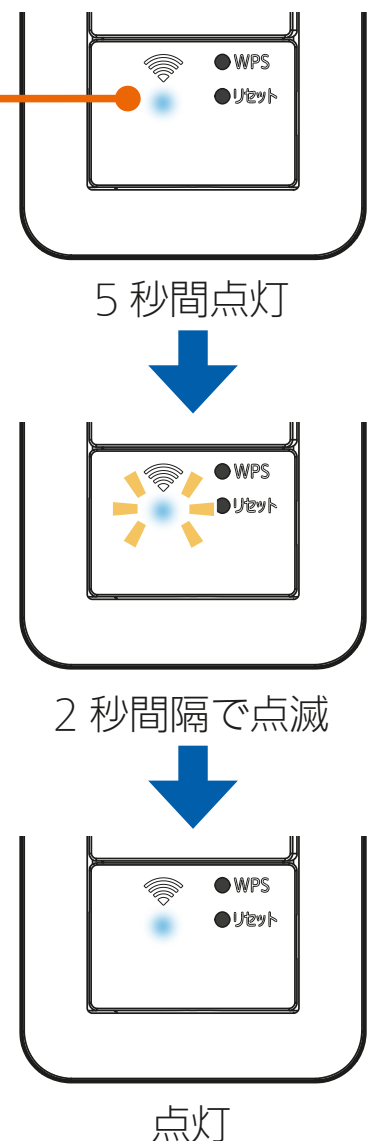

次ページに続く

スマートスイッチ 各部の説明

無線 LAN モジュールはスマートスイッチに内蔵されています。

P-1600SWRC

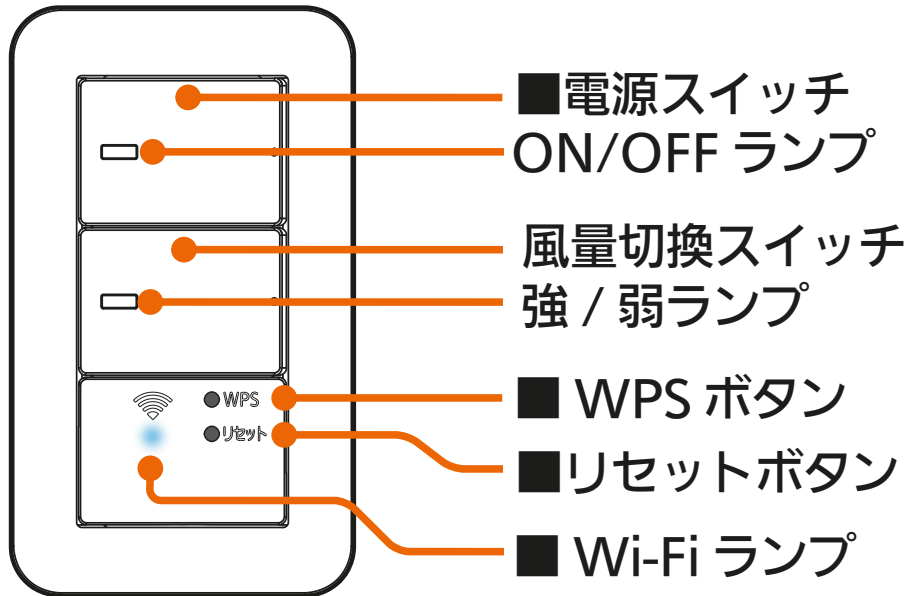

■電源スイッチ

- 約 5 秒以上長押しすると Wi-Fi ランプが点滅し、遠隔操作が無効^{*}になります。

※再度、遠隔操作を有効にする場合は、5秒以上押し続けて離してください。

Wi-Fiランプの点滅が点灯へと切り替わり、遠隔操作が有効になります。

■ WPS ボタン

- 約 2 秒間押しすると WPS モードになります。

■リセットボタン

- スマートスイッチの電源をリセットできます。機器異常の場合にご使用ください。

■ Wi-Fi ランプ

- ランプが示す状態は以下のとおりです。詳細は次ページをご確認ください。

ランプ点灯：Wi-Fi 接続有効

ランプ 1 秒点滅：遠隔操作無効





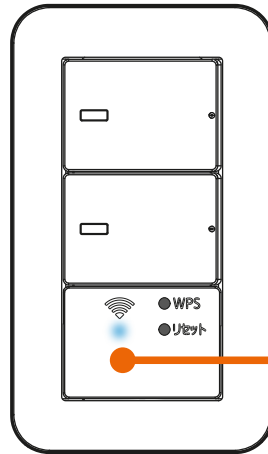

ランプ消灯：Wi-Fi 接続なし

スマートスイッチのWi-Fiランプ状態

P-1600SWRC



Wi-Fi ランプ

Wi-Fi ランプ	状態
 0.5 秒間隔で点滅	WPS モードで動作しています。(Wi-Fi を探している)
 点灯	Wi-Fi 接続有効
 消灯	インターネット接続がありません。 スマートスイッチとサーバー間で通信異常が発生しています。
 1 秒間隔で点滅	遠隔操作無効中です。 アプリ操作を有効とする場合は、スマートスイッチ本体操作にて遠隔操作無効状態を解除してください。(電源スイッチを 5 秒以上長押しで遠隔操作の有効 / 無効を切替)
 2 秒間隔で点滅	初期通信送受信中です。 しばらくしてから操作してください。しばらくしても継続する場合はインターネットとの接続に異常が発生しています。インターネットの接続状態をご確認ください。
 5 秒間に 0.5 秒間隔で 2 回点滅	アクセスポイントモード(AP モード)で動作しています。

前ページの続き

WPS接続できないときの対処方法

- 接続できないときは「接続できないときは」をタップしてください。対処方法を説明した画面が表示されます。



- 右の対処方法を説明する画面の内容を確認して、再度登録手順を実施してください。「戻る」をタップすることで、接続方法の選択画面に戻ります。

🏠 409ページ

機器登録

接続できないときは…

■ 機器またはルーターのWPSの設定操作が遅すぎいませんか？

WPS接続モードは2分間で終了するため、2分以上経過した場合は、再度WPSの設定操作を実施してください。

■ ルーターにある「WPSボタン」の場所や操作方法が間違っていないか確認する

正しいボタンを押して、ルーターがWPSで接続できる状態になったかご確認ください。

ルーターによってはボタン名や位置、LEDの点滅パターンが異なります。

ボタン名の例



※AOSSは株式会社バッファローの商標です。
※らくらく無線スタートは、NECプラットフォームズ株式会社の登録商標です。

ルーターによって、WPSボタンを数秒間押し続けて設定する場合や、周波数帯ごとに設定方法が異なる場合があります。2.4GHzでのWPSとなるように設定してください。

※詳細はルーターの取扱説明書をご確認ください。

■ アクセスポイントモードでの接続を試す

WPSで接続できないときはアクセスポイントモードでの接続もお試しくささい。

※ルーターのSSIDや暗号化キー（パスワード）などの情報が必要です。

上記の内容をご確認の上、再度登録手順を実施してください。

戻る

4

WPS 機能で機器とルーターを接続後、「次へ」をタップする

- WPS接続完了後、「次へ」をタップすると位置情報の使用許可を求めるメッセージが表示されます。本アプリでスマートフォンのWi-Fi設定を使用するため、「1度だけ許可」「Appの使用中は許可」あるいは「アプリの使用時のみ」「今回のみ」をタップしてください。「許可しない」をタップすると、次の画面でスマートフォンの接続先情報が表示されません。



※スマートフォンの機種や OS バージョンにより、画面の内容は異なります。

お知らせ

- オートメーション機能で位置情報を使用する場合は、位置情報の許可を求める画面で「Appの使用中は許可」「アプリの使用時のみ」をタップし、「正確な位置情報」を「オン」にしてください。オートメーション機能については取扱説明書をご確認ください。

5

画面の内容を確認し、「次へ」をタップする

- [] にスマートフォンの接続先情報が表示されます。表示されているSSIDが機器を接続したルーターのSSIDと一致していることを確認してください。異なる場合は、機器を接続したルーターにスマートフォンを接続してください。接続方法はスマートフォンの取扱説明書をご確認ください。

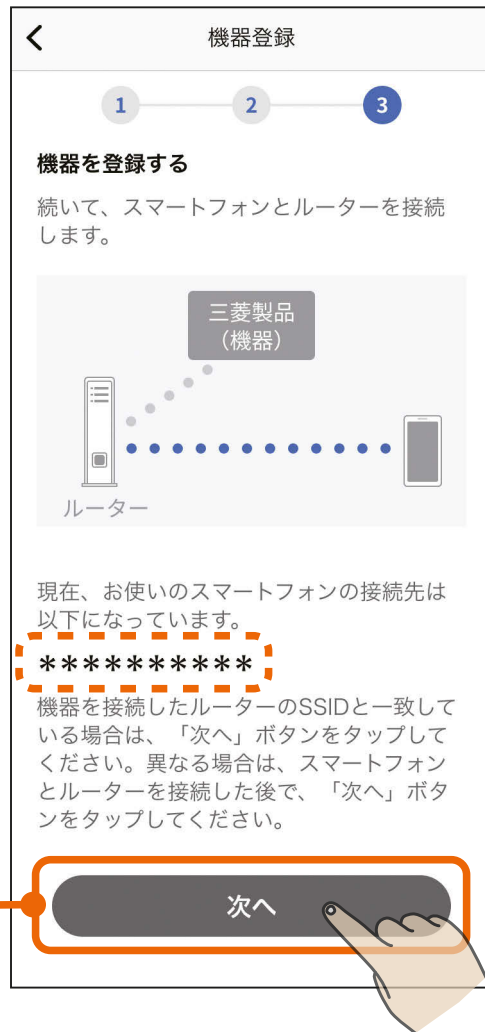

- 「次へ」をタップすると、以下のメッセージが表示されることがあります。その場合は「OK」または「許可」をタップしてください。許可しなかった場合は次の手順 6 で機器が表示されません。「許可しない」をタップした場合は、スマートフォンの設定を変更してください。 [🔍 524ページ]



6

登録する機器をタップする

- 以下のように機器が表示されない場合は、「こんなときは」をご覧ください。 [540ページ](#)



- 画面下の「アダプター情報を手動で入力する」をタップして登録を進めることもできます。詳しくは次ページの「アダプター情報を手動で入力する」をご確認ください。



お知らせ

- 機器が別のユーザーに登録されている場合は、右のメッセージが表示されます。「登録を続ける」をタップすることで、本機器の登録が行われ、別のユーザーからは機器の登録が削除されます。登録しない場合は「キャンセル」をタップします。

機器の登録確認

本機器は既に別のユーザーに登録されています。別のユーザーと機器を共有をしたい場合は、本機器を登録しているユーザーに家電シェアの招待を依頼してください。このまま登録を進めると、別のユーザーからは本機器の登録が削除されます。登録を続けますか？

キャンセル
登録を続ける

次ページに続く

前ページの続き

アダプター情報を手動で入力する

- アダプター情報を入力する画面が表示されます。設定情報シールに記載されているMACアドレスとIDを手動で入力し、「機器を登録する」をタップしてください。
- 「QRコード[®]を読み取る」をタップし、スマートフォンのカメラで設定情報シールのQRコードを読み取ることでMACアドレスとIDを入力することもできます。
- 設定情報シールはスマートスイッチの取扱説明書をご確認ください。

(取扱説明書の例)

この製品は日本国内用ですので日本国外では使用できず、またアフターサービスもできません。
This appliance is designed for use in Japan only and cannot be used in any other country.
No servicing is available outside of Japan.

- ・この製品は当社製の換気扇・送風機の運転に使用します。
- ・ご使用前にこの説明書をよくお読みになり、正しくお使いください。
- ・お読みになった後は、お使いになる方がいつでも見られるところに保管してください。

ご用意いただくもの

アプリを使用するために、以下のものや環境をご用意ください。

<input checked="" type="checkbox"/> スマートフォン ***** ***** ***** *****	<input checked="" type="checkbox"/> インターネット回線 ***** ***** ***** *****
<input checked="" type="checkbox"/> MACアドレスとID ・同梱の設定情報シールおよび形名表示位置に記載されています。 MAC :***** ID :***** SSID :ME***** KEY :*****	<input checked="" type="checkbox"/> 外部接続機器 (お客様のルーター) ***** ***** ***** *****

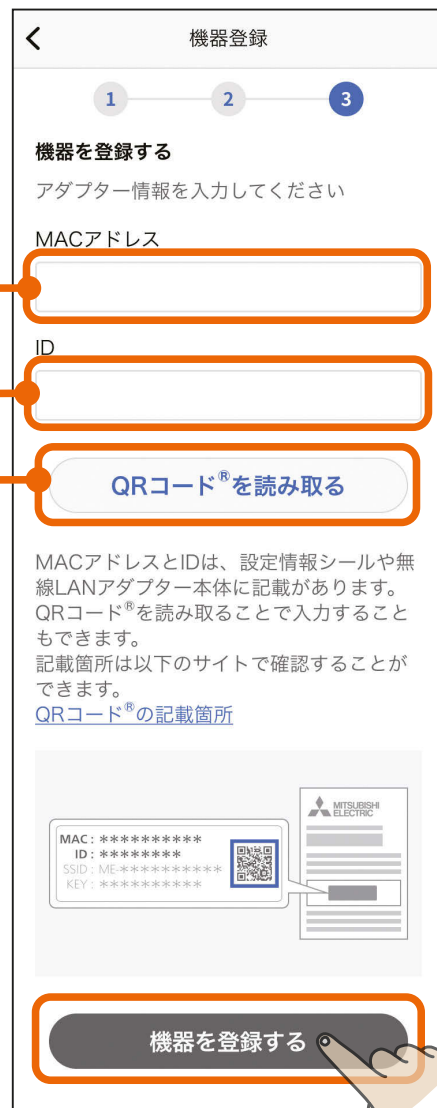

- QRコード読み取り時に、右図のような「"MyMU"がカメラへのアクセスを求めています」といったカメラへのアクセスを求めるメッセージが表示されたときは「OK」や「許可」をタップしてください。
- 「アダプター情報を手動で入力する」をタップして作業を行った場合、すでに別のユーザーに登録されている機器を再登録することはできません。



本機器は既に別のユーザーに登録されています。アダプター情報を手動で入力する場合、別のユーザーに登録されている機器を再登録することはできません。

閉じる

7 スマートスイッチ(ロスナイ用)の登録が完了しました

- 「アプリを起動する」をタップすると、換気REMOTEアプリが起動します。

換気REMOTEアプリの使い方については、換気REMOTEアプリの取扱説明書をご確認ください。以下のURLで閲覧できます。

https://www.MitsubishiElectric.co.jp/ldm/ventilationfan/pdf/lossnaycentral/IB/kankiremote_mymu.pdf



1 三 ボタンをタップし、メニュー画面の「+機器登録」をタップする

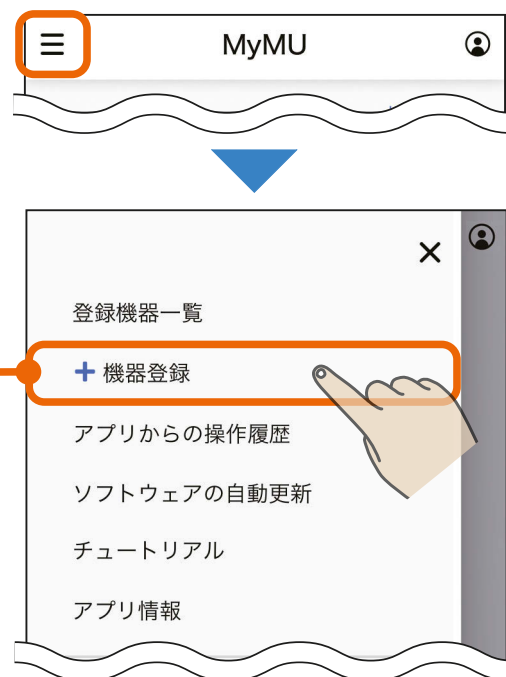

2 「ファン」をタップする



3

機器とルーターを接続する方法
を選択してタップする

- 選択した接続方法の説明に進んでください。
- 機器とルーターを接続済みの場合は「機器とルーターを接続済み」をタップしてください。

スマートスイッチ(ファン用)を
登録する(AP)

437ページ

スマートスイッチ(ファン用)を
登録する(WPS)

450ページ

機器とルーターを接続済み

すでに機器とルーターを接続済みの場合、ルーターとの接続手順をスキップすることができるため、「スマートスイッチ(ファン用)を登録する(WPS)」の手順 **5** 458ページ から実施することになります。



アクセスポイントモード (AP モード) で接続する場合の手順は以下のとおりです。

1 画面の内容を確認し、「次へ」をタップする



2 画面の内容を確認し、「次へ」をタップする

- 事前に以下の準備・確認をしてください。
 - ・ 接続したいルーターのSSID (2.4GHz)
 - ・ ルーターに接続するための暗号化キー (パスワード)
 - 本アプリでは、ルーターのSSIDに使用できる文字として半角英数字、半角記号、半角スペースに対応しています。半角記号は !#\$%&'()*+,-./:;<=>?@[]^_`{|}~ に対応しています。ダブルクォーテーション (")、カンマ (,)、バックスラッシュ (\)、¥マークには対応していません。
- ※詳しくはルーターの取扱説明書をご確認ください。

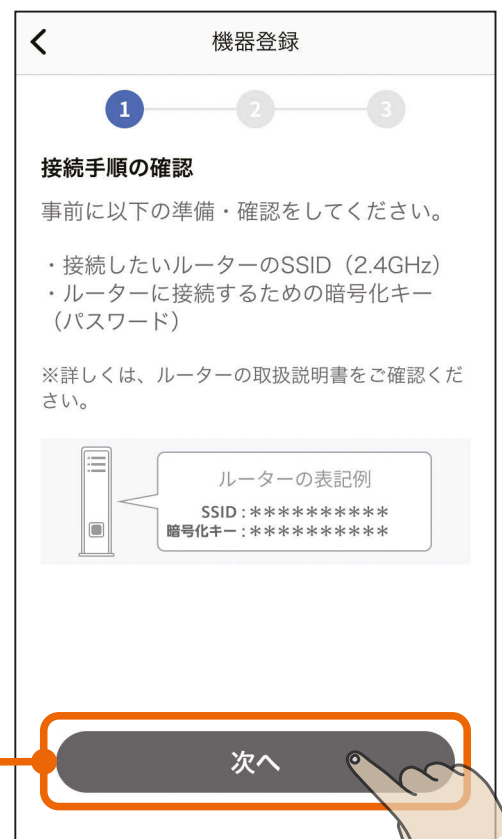

3

「QRコード[®]を読み取る」をタップし、スマートフォンのカメラで設定情報シールのQRコードを読み取り、「次へ」をタップする

- QRコードを読み取るとSSIDとKEYが表示されます。
- 設定情報シールの貼付位置は以下を確認してください。



スマートスイッチの設定情報シール貼付位置

- 設定情報シールはスマートスイッチの取扱説明書をご確認ください。

スマートスイッチを取り付けた際に施工業者が貼り付けた設定情報シールで確認してください。

(取扱説明書の例)

この製品は日本国内用ですので日本国外では使用できず、またアフターサービスもできません。
This appliance is designed for use in Japan only and cannot be used in any other country.
No servicing is available outside of Japan.

・この製品は当社製の換気扇・送風機の運転に使用します。
・ご使用前にこの説明書をよくお読みになり、正しくお使いください。
・お読みになった後は、お使いになる方がいつでも見られるところに保管してください。

ご用意いただくもの

アプリを使用するために、以下のものや環境をご用意ください。

- スマートフォン

- インターネット回線

- MACアドレスとID
・同梱の設定情報シールおよび形名表示位置に記載されています。
MAC : *****
ID : *****
SSID : ME-*****
KEY : *****
- 外部接続機器 (お客様のルーター)

4

機器をアクセスポイントモードに設定する

- 機器をアクセスポイントモードにする手順は以下をご確認ください。
- アクセスポイントモードは約10分で終了するため、ルーターのSSID (2.4GHz)、ルーターの暗号化キー(パスワード)をお手元に準備してください。詳しくはルーターの取扱説明書をご確認ください。



スマートスイッチをアクセスポイントモードにする

- 1 ブレーカーを「ON」にします。
 - すでにブレーカーが「ON」になっている場合は手順②に進んでください。
 - 電源をONにしてもスマートスイッチのWi-Fiランプは消灯状態です。
 - ブレーカーを入れて約5秒間はスイッチ操作ができません。(P-04SWRCの場合、強/弱ランプが点灯します。)

次ページに続く

前ページの続き

2 スマートスイッチに電源が入っていることを確認します。

- 電源スイッチを押して、電源スイッチのON/OFFランプが点灯し、ロスナイやファンといった接続負荷機器が動作することを確認してください。

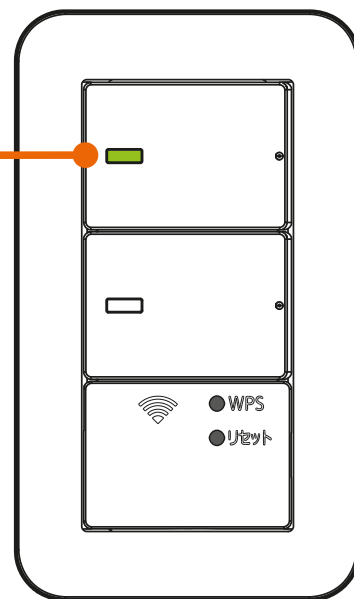

3 スマートスイッチの「WPS」ボタンをWi-Fiランプの点滅間隔が短くなるまで(約5秒間)先の細いもので押して離します。

- Wi-Fiランプが5秒間に2回点滅します。
- この状態は約10分間で終了します。機器登録が完了する前に10分経過したときはWi-Fiランプの状態を確認し、再度APモードにしてください。

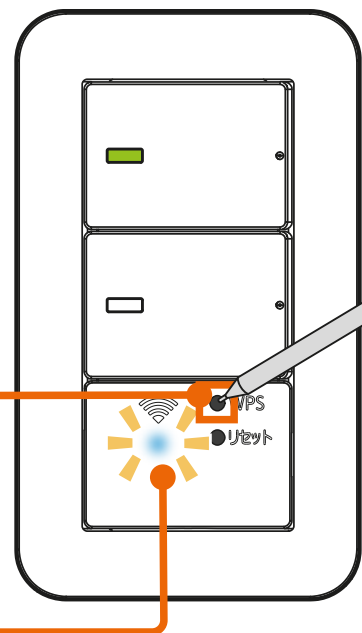

次ページに続く

スマートスイッチ 各部の説明

無線 LAN モジュールはスマートスイッチに内蔵されています。

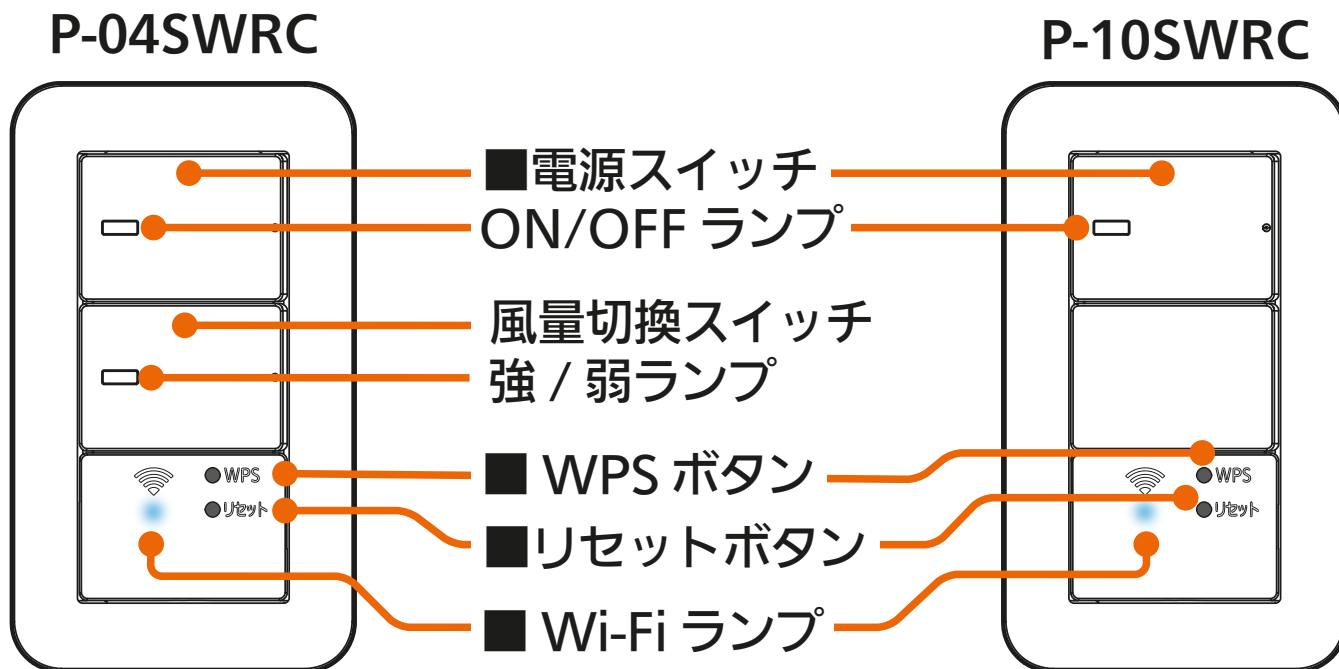

■電源スイッチ

- 約 5 秒以上長押しすると Wi-Fi ランプが点滅し、遠隔操作が無効^{*}になります。

※再度、遠隔操作を有効にする場合は、5秒以上押し続けて離してください。

Wi-Fiランプの点滅が点灯へと切り替わり、遠隔操作が有効になります。

■WPS ボタン

- 約 2 秒間押しすると WPS モードになります。

■リセットボタン

- スマートスイッチの電源をリセットできます。機器異常の場合にご使用ください。

■Wi-Fi ランプ

- ランプが示す状態は以下のとおりです。詳細は次ページをご確認ください。

ランプ点灯：Wi-Fi 接続有効

ランプ 1 秒点滅：遠隔操作無効

ランプ消灯：Wi-Fi 接続なし

スマートスイッチのWi-Fiランプ状態



Wi-Fi ランプ	状態
0.5 秒間隔で点滅	WPS モードで動作しています。(Wi-Fi を探している)
点灯	Wi-Fi 接続有効
消灯	インターネット接続がありません。 スマートスイッチとサーバー間で通信異常が発生しています。
1 秒間隔で点滅	遠隔操作無効中です。 アプリ操作を有効とする場合は、スマートスイッチ本体操作にて遠隔操作無効状態を解除してください。(電源スイッチを 5 秒以上長押しで遠隔操作の有効 / 無効を切替)
2 秒間隔で点滅	初期通信送受信中です。 しばらくしてから操作してください。しばらくしても継続する場合はインターネットとの接続に異常が発生しています。インターネットの接続状態をご確認ください。
5 秒間に 0.5 秒間隔で 2 回点滅	アクセスポイントモード (AP モード) で動作しています。

次ページに続く

5 機器をアクセスポイントモードに設定後、「次へ」をタップする



- 「次へ」をタップ後、以下のメッセージが表示されたら「接続」をタップしてください。「キャンセル」をタップすると接続に失敗します。

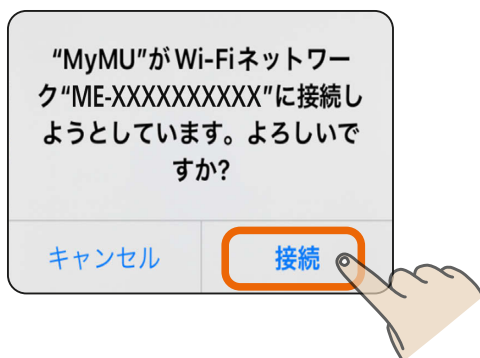

次ページに続く

前ページの続き

- 「次へ」をタップすると位置情報の使用許可を求めるメッセージが表示されます。本アプリでスマートフォンのWi-Fi設定を使用するため、「1度だけ許可」「Appの使用中は許可」あるいは「アプリの使用時のみ」「今回のみ」をタップしてください。「許可しない」をタップすると接続に失敗します。



※スマートフォンの機種やOSバージョンにより、画面の内容は異なります。

お知らせ

- オートメーション機能で位置情報を使用する場合は、位置情報の許可を求める画面で「Appの使用中は許可」「アプリの使用時のみ」をタップし、「正確な位置情報」を「オン」にしてください。オートメーション機能については取扱説明書をご確認ください。

- 接続に失敗した場合は右のメッセージが表示されます。「閉じる」をタップして画面を閉じ手順④からやり直してください。

📄 439ページ

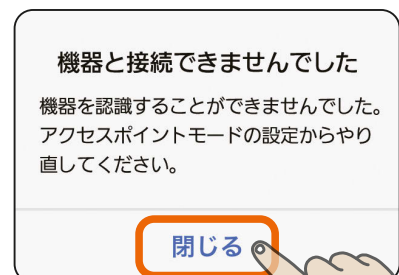

6 画面の内容を確認し、「次へ」をタップする

- ルーターのSSID(2.4GHz)と暗号化キー(パスワード)をお手元に準備してください。次の画面で使用します。



7 「SSID」欄をタップし、表示されるSSID 選択画面で接続するルーターのSSID を選択し、「決定」をタップする

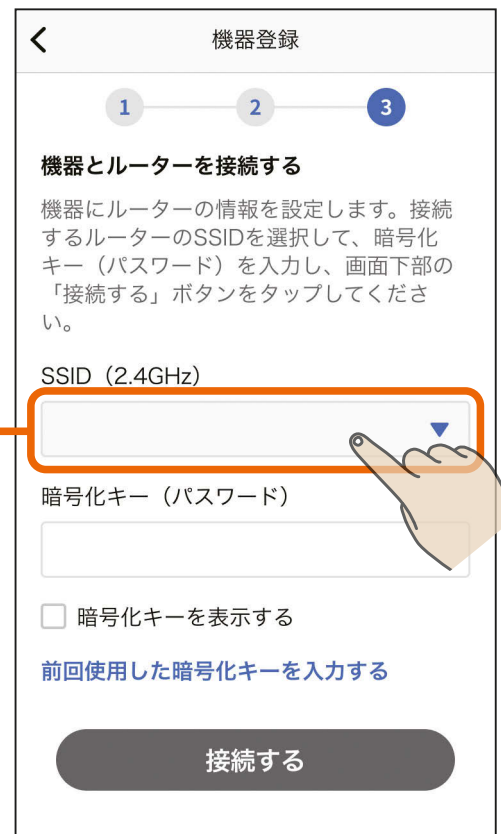

次ページに続く

前ページの続き

「暗号化キー(パスワード)」に
ルーターの暗号化キーを入力し、
「接続する」をタップする

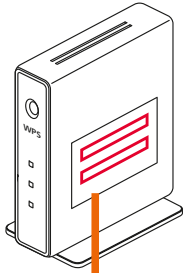

SSID : XXXXXXXXXXXXXXXX

暗号化キー : XXXXXXXXXXXXXXXX

● 前回使用した暗号化キーを入力する
タップすると前回使用した暗号化キーを
自動で入力できます。

機器登録

1 2 3

機器とルーターを接続する

機器にルーターの情報を設定します。接続するルーターのSSIDを選択して、暗号化キー(パスワード)を入力し、画面下部の「接続する」ボタンをタップしてください。

SSID (2.4GHz)
XXXXXXXXXXXXXXXX

暗号化キー(パスワード)
XXXXXXXXXXXXXXXX

暗号化キーを表示する

前回使用した暗号化キーを入力する

接続する

- SSIDは手動でも入力できます。「その他(手動設定)」を選択し、「決定」をタップすると、SSIDを手動入力する画面が表示されます。

接続するルーターのSSIDを入力してください

2.4GHz帯のSSIDを入力してください

XXXXXXXXXXXXXXXX

キャンセル 決定

接続するルーターのSSIDを選択してください

XXXXXXXXXXXXXXXX

XXXXXXXXXXXXXXXX

XXXXXXXXXXXXXXXX

その他(手動設定)

キャンセル 決定

前ページの続き

- 「接続する」をタップすると、以下のメッセージが表示されることがあります。その場合は「OK」または「許可」をタップしてください。許可しなかった場合は接続に失敗しますので、スマートフォンの設定を変更してください。  524ページ

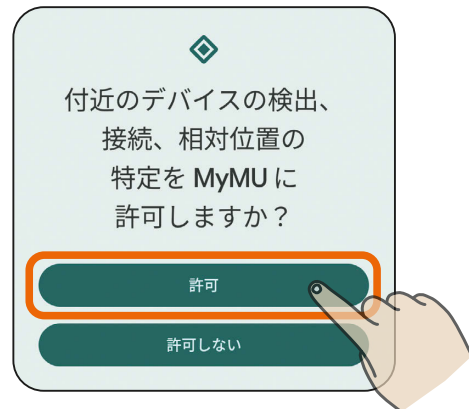

8

機器の登録が終わるまで
そのまま 2 ~ 3 分程度待つ

- 登録に失敗した場合は登録失敗のメッセージが表示されます。「閉じる」をタップすると対処方法を説明する画面が表示されます。詳しくは以下をご確認ください。

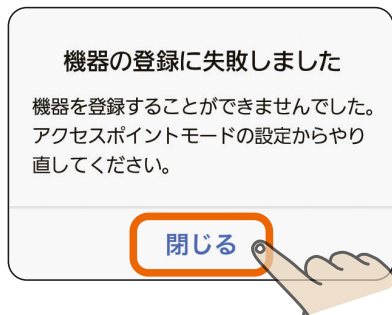

- 登録失敗のメッセージの「閉じる」をタップすると右の対処方法を説明する画面が表示されます。内容を確認して、再度登録手順を実施してください。「戻る」をタップすることで、接続方法の選択画面に戻ります。  436ページ

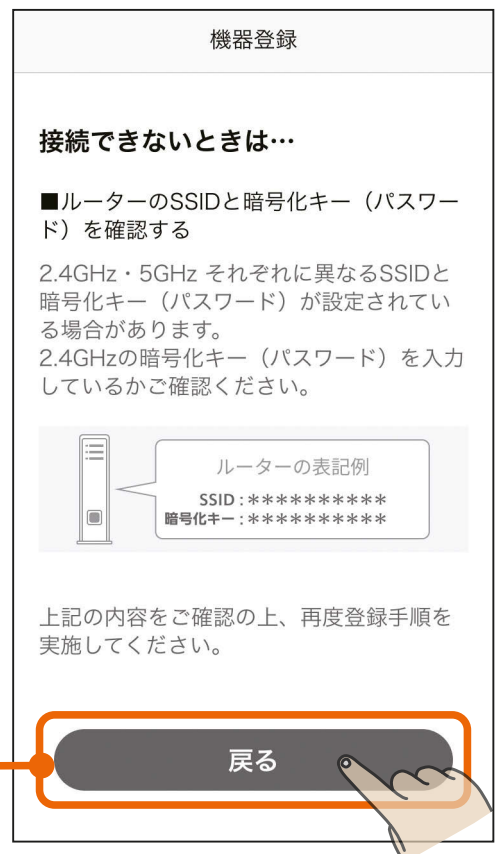
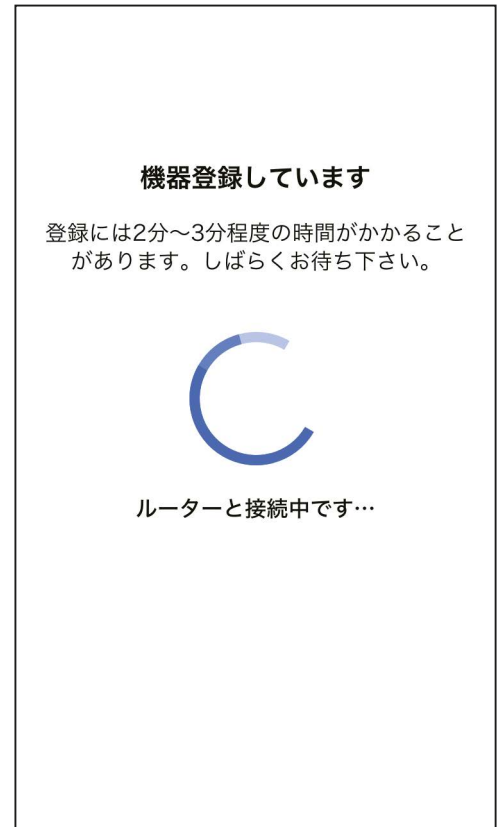

次ページに続く

前ページの続き

お知らせ

- 機器が別のユーザーに登録されている場合は、右のメッセージが表示されます。
「登録を続ける」をタップすることで、本機器の登録が行われ、別のユーザーからは機器の登録が削除されます。登録しない場合は「キャンセル」をタップします。

機器の登録確認

本機器は既に別のユーザーに登録されています。別のユーザーと機器を共有をしたい場合は、本機器に登録しているユーザーに家電シェアの招待を依頼してください。そのまま登録を進めると、別のユーザーからは本機器の登録が削除されます。登録を続けますか？

キャンセル

登録を続ける

9

スマートスイッチ(ファン用)の登録が完了しました

- 「アプリを起動する」をタップすると、換気REMOTEアプリが起動します。
換気REMOTEアプリの使い方については、換気REMOTEアプリの取扱説明書をご確認ください。以下のURLで閲覧できます。
https://www.MitsubishiElectric.co.jp/ldm/ventilationfan/pdf/lossnaycentral/IB/kankiremote_mymu.pdf

機器の登録が完了しました！



登録機器情報

機器名称	ファン1
MACアドレス	00:00:00:00:00:00
ID	000000000000

アプリを起動する

WPS 機能で接続する場合の手順は以下のとおりです。

1 画面の内容を確認し、「次へ」をタップする

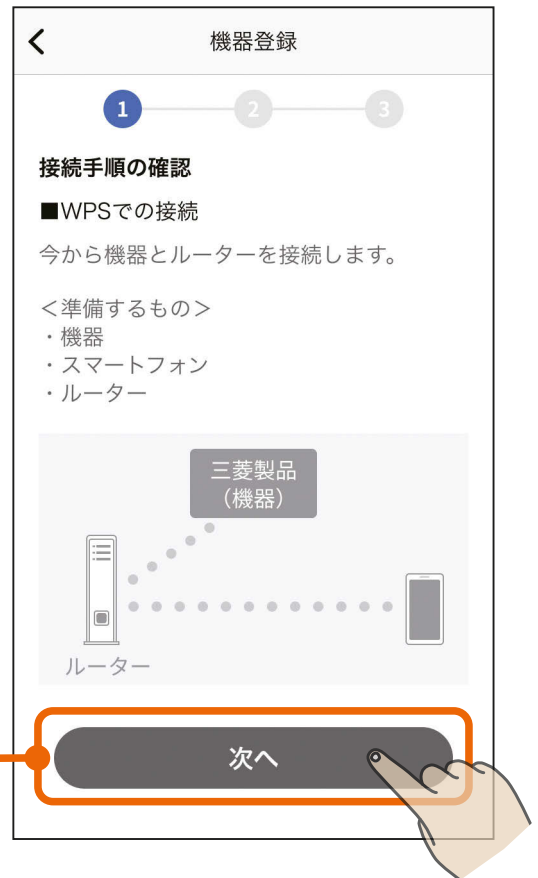

2 画面の内容を確認し、「次へ」をタップする

●事前に以下の準備・確認をしてください。

- ・接続したいルーターの場所
- ・ルーターのWPS実施方法

※ルーターのWPS実施方法は、機器により異なります。詳しくは、ルーターの取扱説明書をご確認ください。

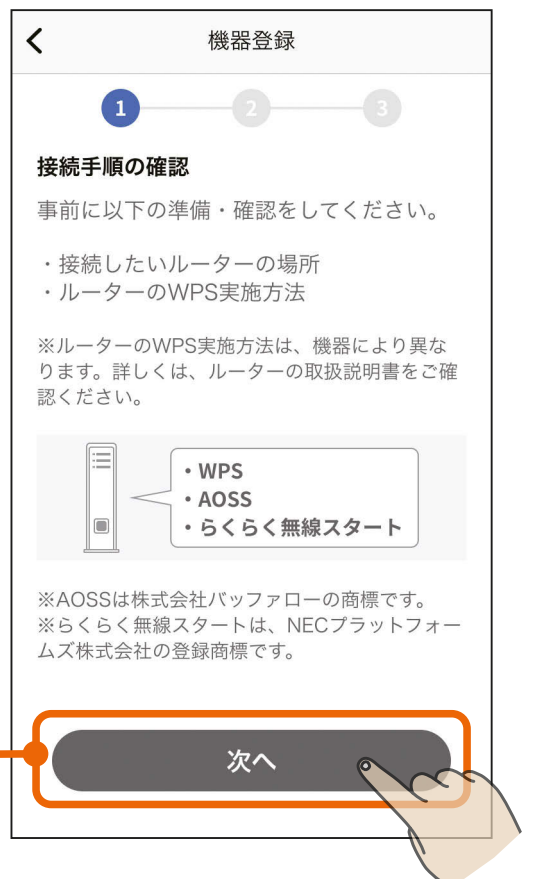

3 WPS 機能で機器とルーターを接続する

- WPS機能で機器とルーターを接続する手順は以下をご確認ください。



スマートスイッチをWPS機能で接続する

- 1 ブレーカーを「ON」にします。
 - すでにブレーカーが「ON」になっている場合は手順②に進んでください。
 - 電源をONにしてもスマートスイッチのWi-Fiランプは消灯状態です。
 - ブレーカーを入れて約5秒間はスイッチ操作ができません。(P-04SWRCの場合、強/弱ランプが点灯します。)

次ページに続く

前ページの続き

② スマートスイッチに電源が入っていることを確認します。

- 電源スイッチを押して、電源スイッチのON/OFFランプが点灯し、ロスナイやファンといった接続負荷機器が動作することを確認してください。

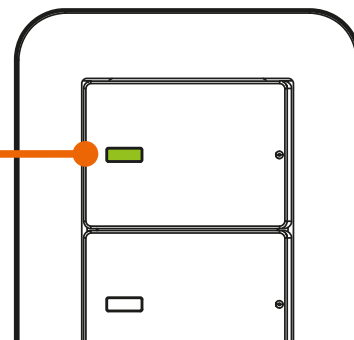

③ スマートスイッチの「WPS」ボタンを先の細いもので約2秒間押し離します。

- 5秒以上押さないでください。5秒以上押すとAPモードになります。

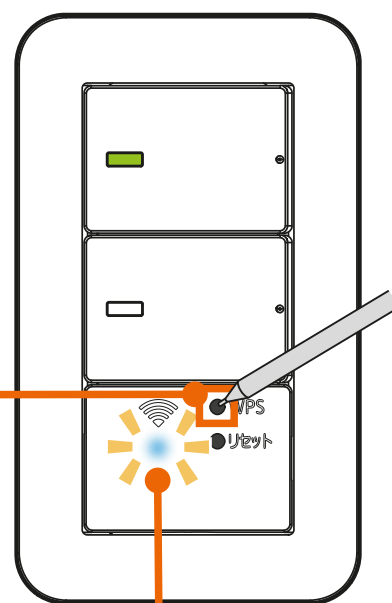

■ Wi-Fi ランプの状態

Wi-Fi ランプ	状態	対処方法
点滅 (0.5 秒間隔)	Wi-Fi を探している	正常です。
消灯	Wi-Fi に接続していない	エラーです。 再度手順 ③ を実施してください。
点滅 (5 秒間に 2 回点滅)	AP モード	AP モードになっています。 「WPS」ボタンを先の細いもので5秒以上押し、Wi-Fi ランプが消灯しているのを確認してから、再度手順 ③ を実施してください。

次ページに続く

前ページの続き

- ④ ルーターの「WPS」ボタンを数秒間押し続けて離します。
- ルーターによりボタンの名称や押し方が異なります。ご使用のルーターの取扱説明書を確認してください。
 - 「WPS」の名称は「AOSS」や「らくらく無線スタート」などの場合があります。詳しくはルーターの取扱説明書などを確認してください。

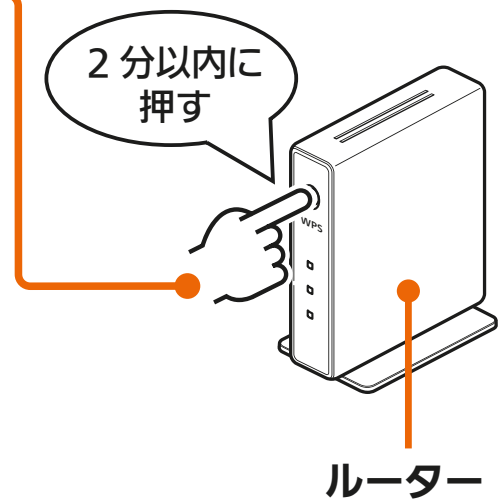

- ⑤ スマートスイッチのWi-Fiランプが5秒間点灯 (WPS成功) することを確認します。
- 接続完了です。
 - サーバーとの初期通信が開始されWi-Fiランプが2秒間隔で点滅し、通信が完了すると点灯します。2秒間隔での点滅時間は通信状態により変化します。

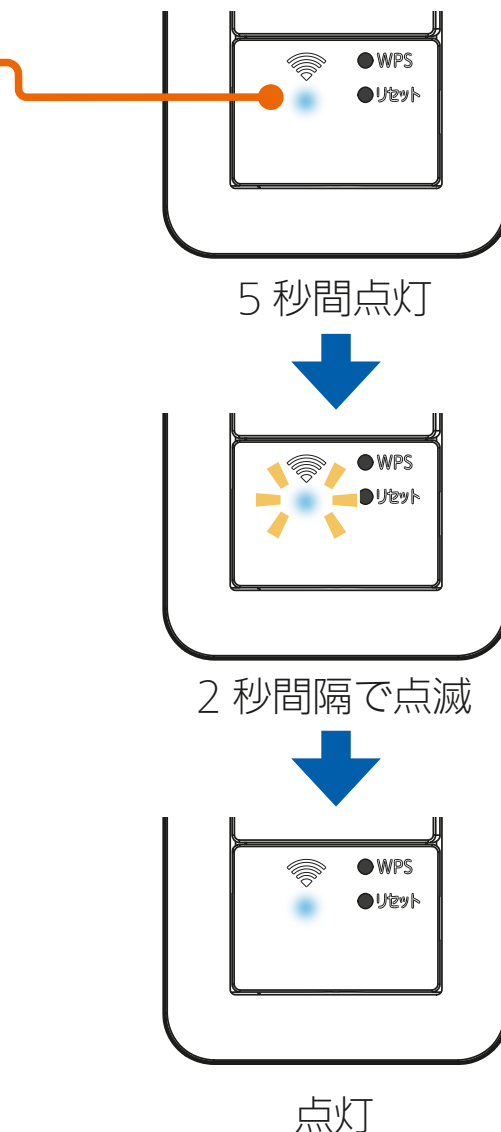

次ページに続く

スマートスイッチ 各部の説明

無線 LAN モジュールはスマートスイッチに内蔵されています。

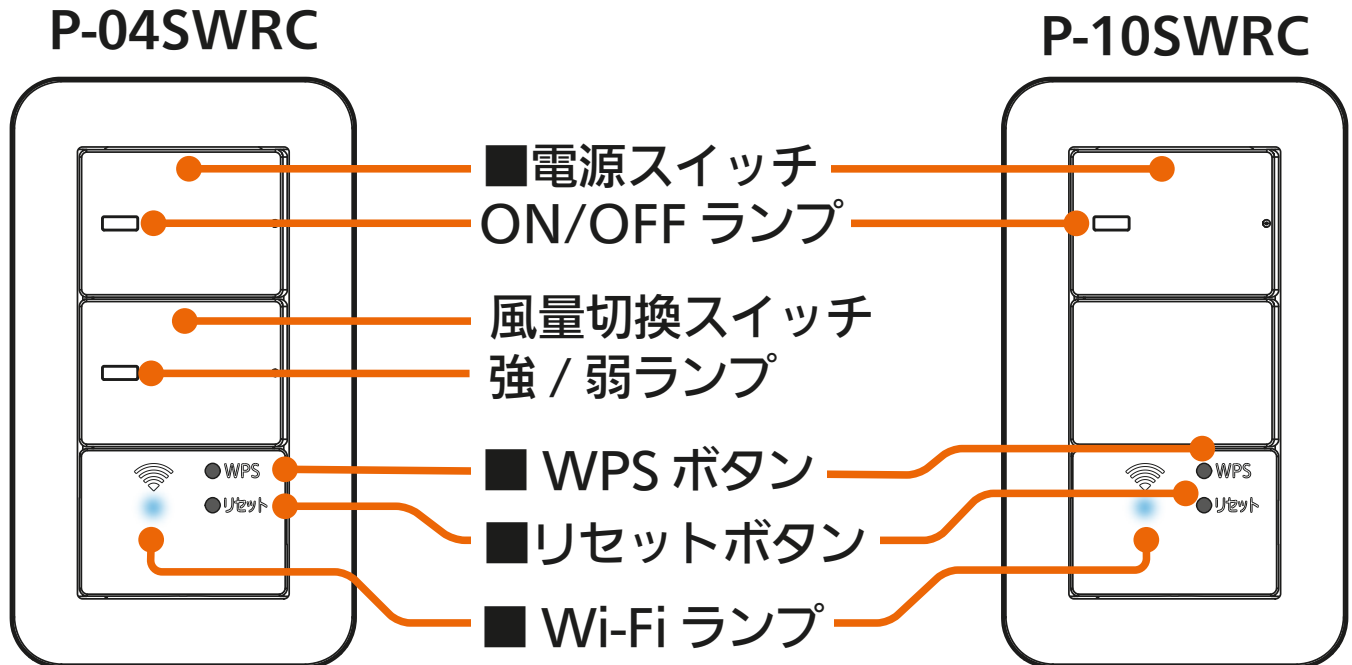

■電源スイッチ

- 約 5 秒以上長押しすると Wi-Fi ランプが点滅し、遠隔操作が無効^{*}になります。

※再度、遠隔操作を有効にする場合は、5秒以上押し続けて離してください。

Wi-Fiランプの点滅が点灯へと切り替わり、遠隔操作が有効になります。

■WPS ボタン

- 約 2 秒間押しすると WPS モードになります。

■リセットボタン

- スマートスイッチの電源をリセットできます。機器異常の場合にご使用ください。

■Wi-Fi ランプ

- ランプが示す状態は以下のとおりです。詳細は次ページをご確認ください。

ランプ点灯：Wi-Fi 接続有効

ランプ 1 秒点滅：遠隔操作無効

ランプ消灯：Wi-Fi 接続なし



スマートスイッチのWi-Fiランプ状態



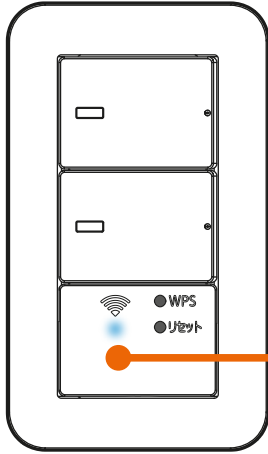

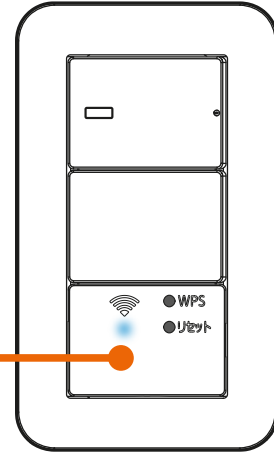

P-04SWRC



P-10SWRC



Wi-Fi ランプ

Wi-Fi ランプ	状態
 0.5 秒間隔で点滅	WPS モードで動作しています。(Wi-Fi を探している)
 点灯	Wi-Fi 接続有効
 消灯	インターネット接続がありません。 スマートスイッチとサーバー間で通信異常が発生しています。
 1 秒間隔で点滅	遠隔操作無効中です。 アプリ操作を有効とする場合は、スマートスイッチ本体操作にて遠隔操作無効状態を解除してください。(電源スイッチを 5 秒以上長押しで遠隔操作の有効 / 無効を切替)
 2 秒間隔で点滅	初期通信送受信中です。 しばらくしてから操作してください。しばらくしても継続する場合はインターネットとの接続に異常が発生しています。インターネットの接続状態をご確認ください。
 5 秒間に 0.5 秒間隔で 2 回点滅	アクセスポイントモード(AP モード)で動作しています。

前ページの続き

WPS接続できないときの対処方法

- 接続できないときは「接続できないときは」をタップしてください。対処方法を説明した画面が表示されます。



- 右の対処方法を説明する画面の内容を確認して、再度登録手順を実施してください。「戻る」をタップすることで、接続方法の選択画面に戻ります。

🏠 436ページ

機器登録

接続できないときは…

■ 機器またはルーターのWPSの設定操作が遅すぎいませんか？

WPS接続モードは2分間で終了するため、2分以上経過した場合は、再度WPSの設定操作を実施してください。

■ ルーターにある「WPSボタン」の場所や操作方法が間違っていないか確認する

正しいボタンを押して、ルーターがWPSで接続できる状態になったかご確認ください。

ルーターによってはボタン名や位置、LEDの点滅パターンが異なります。

ボタン名の例



※AOSSは株式会社バッファローの商標です。
※らくらく無線スタートは、NECプラットフォームズ株式会社の登録商標です。

ルーターによって、WPSボタンを数秒間押し続けて設定する場合や、周波数帯ごとに設定方法が異なる場合があります。2.4GHzでのWPSとなるように設定してください。

※詳細はルーターの取扱説明書をご確認ください。

■ アクセスポイントモードでの接続を試す

WPSで接続できないときはアクセスポイントモードでの接続もお試しくください。

※ルーターのSSIDや暗号化キー（パスワード）などの情報が必要です。

上記の内容をご確認の上、再度登録手順を実施してください。

戻る

4

WPS 機能で機器とルーターを接続後、「次へ」をタップする

- WPS接続完了後、「次へ」をタップすると位置情報の使用許可を求めるメッセージが表示されます。本アプリでスマートフォンのWi-Fi設定を使用するため、「1度だけ許可」「Appの使用中は許可」あるいは「アプリの使用時のみ」「今回のみ」をタップしてください。「許可しない」をタップすると、次の画面でスマートフォンの接続先情報が表示されません。



※スマートフォンの機種や OS バージョンにより、画面の内容は異なります。

お知らせ

- オートメーション機能で位置情報を使用する場合は、位置情報の許可を求める画面で「Appの使用中は許可」「アプリの使用時のみ」をタップし、「正確な位置情報」を「オン」にしてください。オートメーション機能については取扱説明書をご確認ください。

5

画面の内容を確認し、「次へ」をタップする

- [] にスマートフォンの接続先情報が表示されます。表示されているSSIDが機器を接続したルーターのSSIDと一致していることを確認してください。異なる場合は、機器を接続したルーターにスマートフォンを接続してください。接続方法はスマートフォンの取扱説明書をご確認ください。



- 「次へ」をタップすると、以下のメッセージが表示されることがあります。その場合は「OK」または「許可」をタップしてください。許可しなかった場合は次の手順 6 で機器が表示されません。「許可しない」をタップした場合は、スマートフォンの設定を変更してください。 [🔗 524ページ]



6

登録する機器をタップする

- 以下のように機器が表示されない場合は、「こんなときは」をご覧ください。 540ページ

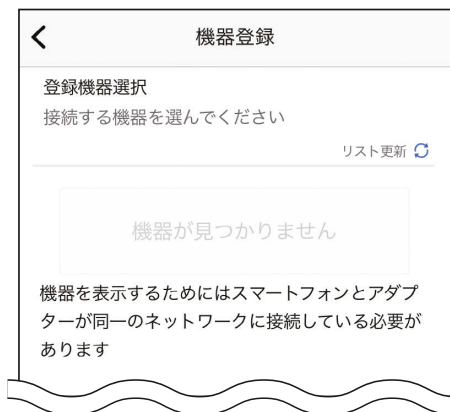

- 画面下の「アダプター情報を手動で入力する」をタップして登録を進めることもできます。詳しくは次ページの「アダプター情報を手動で入力する」をご確認ください。



お知らせ

- 機器が別のユーザーに登録されている場合は、右のメッセージが表示されます。「登録を続ける」をタップすることで、本機器の登録が行われ、別のユーザーからは機器の登録が削除されます。登録しない場合は「キャンセル」をタップします。

機器の登録確認

本機器は既に別のユーザーに登録されています。別のユーザーと機器を共有をしたい場合は、本機器を登録しているユーザーに家電シェアの招待を依頼してください。このまま登録を進めると、別のユーザーからは本機器の登録が削除されます。登録を続けますか？

キャンセル

登録を続ける

次ページに続く

前ページの続き

アダプター情報を手動で入力する

- アダプター情報を入力する画面が表示されます。設定情報シールに記載されているMACアドレスとIDを手動で入力し、「機器を登録する」をタップしてください。
- 「QRコード[®]を読み取る」をタップし、スマートフォンのカメラで設定情報シールのQRコードを読み取ることでMACアドレスとIDを入力することもできます。
- 設定情報シールはスマートスイッチの取扱説明書をご確認ください。

(取扱説明書の例)

この製品は日本国内用ですので日本国外では使用できず、またアフターサービスもできません。
This appliance is designed for use in Japan only and cannot be used in any other country.
No servicing is available outside of Japan.

- ・この製品は当社製の換気扇・送風機の運転に使用します。
- ・ご使用前にこの説明書をよくお読みになり、正しくお使いください。
- ・お読みになった後は、お使いになる方がいつでも見られるところに保管してください。

ご用意いただくもの

アプリを使用するために、以下のものや環境をご用意ください。

<input checked="" type="checkbox"/> スマートフォン ***** ***** ***** *****	<input checked="" type="checkbox"/> インターネット回線 ***** ***** ***** *****
<input checked="" type="checkbox"/> MACアドレスとID ・同梱の設定情報シールおよび形名表示位置に記載されています。 MAC :***** ID :***** SSID :ME***** KEY :*****	<input checked="" type="checkbox"/> 外部接続機器 (お客様のルーター) ***** ***** ***** *****

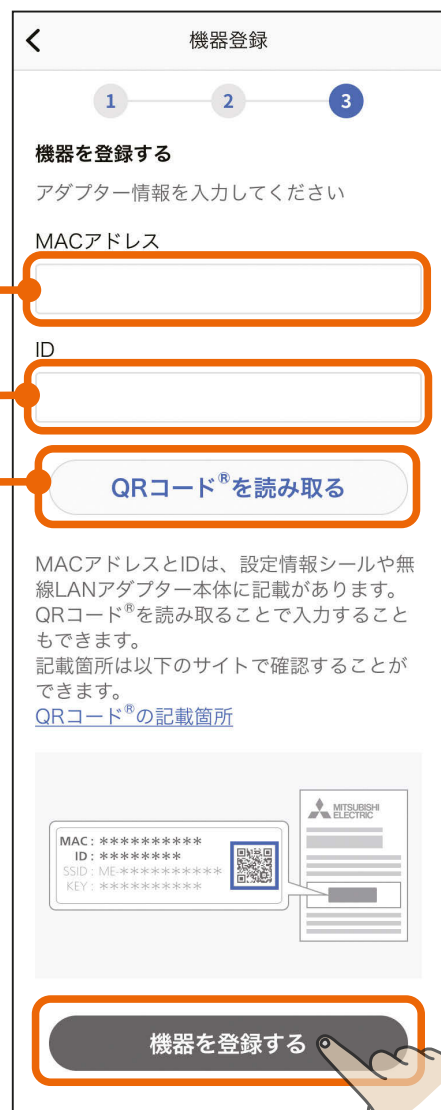

- QRコード読み取り時に、右図のような「"MyMU"がカメラへのアクセスを求めています」といったカメラへのアクセスを求めるメッセージが表示されたときは「OK」や「許可」をタップしてください。
- 「アダプター情報を手動で入力する」をタップして作業を行った場合、すでに別のユーザーに登録されている機器を再登録することはできません。

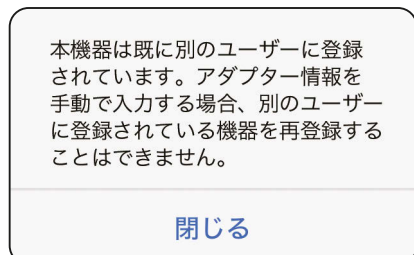

7 スマートスイッチ(ファン用)の登録が完了しました

- 「アプリを起動する」をタップすると、換気REMOTEアプリが起動します。

換気REMOTEアプリの使い方については、換気REMOTEアプリの取扱説明書をご確認ください。以下のURLで閲覧できます。

https://www.MitsubishiElectric.co.jp/ldm/ventilationfan/pdf/lossnaycentral/IB/kankiremote_mymu.pdf



1 三 ボタンをタップし、メニュー画面の「+機器登録」をタップする

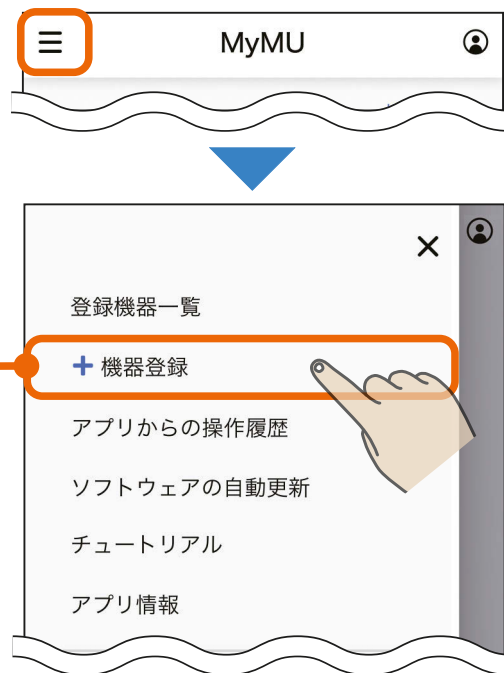

2 「IHクッキングヒーター」をタップする

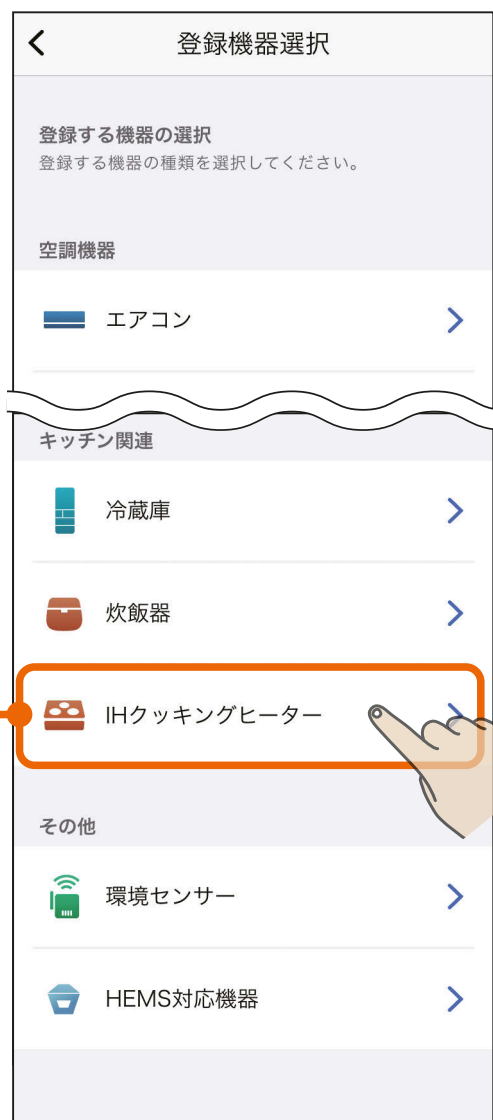

3

画面の内容を確認し、「次へ」をタップする

- 機器とルーターを接続済みの場合は「機器とルーターを接続済み」をタップしてください。

機器とルーターを接続済み

すでに機器とルーターを接続済みの場合、ルーターとの接続手順をスキップすることができるため、手順7  469ページ から実施することになります。

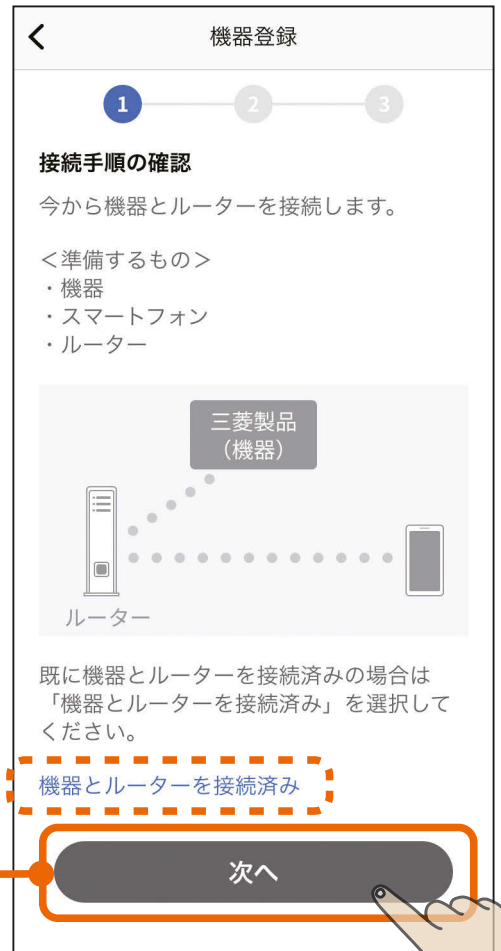

4

画面の内容を確認し、「次へ」をタップする

- 事前に以下の準備・確認をしてください。
 - ・ 接続したいルーターの場所
 - ・ ルーターのWPS実施方法

※ルーターのWPS実施方法は、機器により異なります。詳しくは、ルーターの取扱説明書をご確認ください。

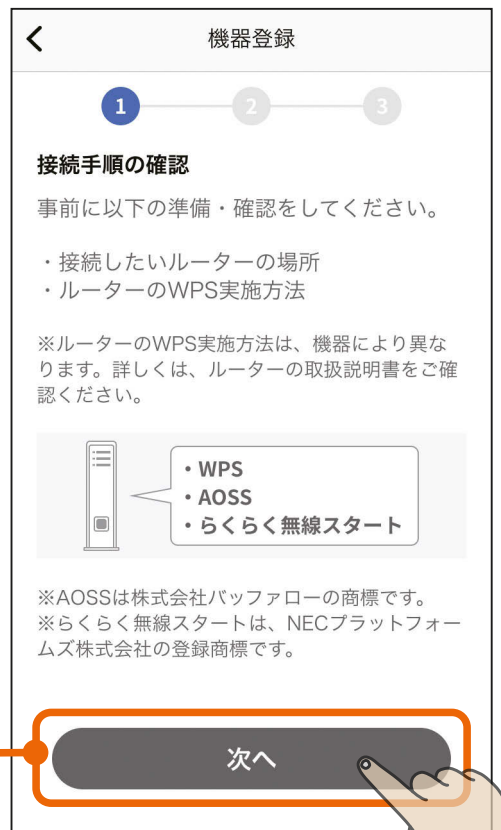

5 WPS機能で機器とルーターを接続する

- WPS機能で機器とルーターを接続する手順は以下をご確認ください。



IHクッキングヒーターとルーターをWPS機能で接続する

- 1 IHクッキングヒーター本体の電源を「入」にして、約1分待ちます。
 - 無線LANアダプター (IHクッキングヒーター本体に内蔵) が、IHクッキングヒーター本体に接続されると認識するまでに、約1分かかります。

- 2  を押し、 のどちらかを押し、
「通信設定」を選びます。



- 3  のどちらかを押し、「WPS」を選びます。



- 4  を押します。

次ページに続く

前ページの続き

- 5 ルーターの「WPS」ボタンを数秒間押し続けて離します。
- ルーターによりボタンの名称や押し方が異なります。ご使用のルーターの取扱説明書を確認してください。
 - 「WPS」の名称は「AOSS」や「らくらく無線スタート」などの場合があります。詳しくはルーターの取扱説明書などを確認してください。

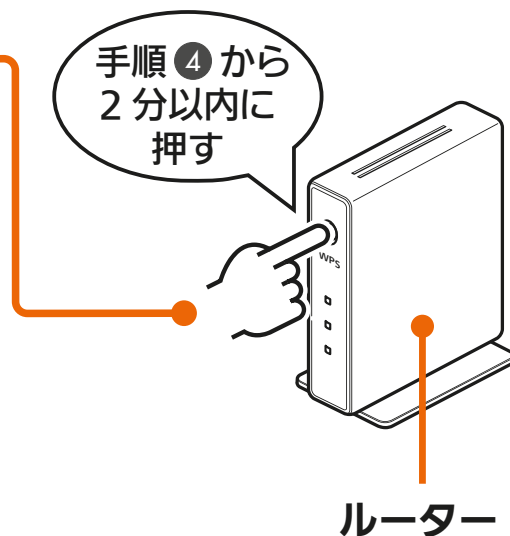

- 接続に成功すると、ルーターとの通信が可能となります。
- 接続に失敗したときは、再度手順④⑤の操作をしてください。それでもルーターとの接続がうまくいかないときは、「こんなときは」[550ページ](#)をご確認いただき、手順①から再度操作してください。[464ページ](#)

※WPS設定中は、電源を切らないでください。

※接続結果が表示されるまで、約1～3分かかります。

<接続成功>



<接続失敗>







次ページに続く

■通信状態の確認

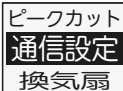
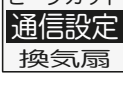
通信状態を IH クッキングヒーター本体で確認できます。

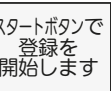
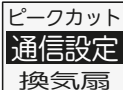
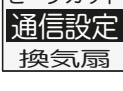
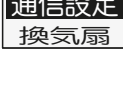
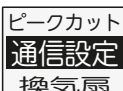
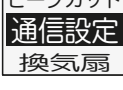
 を押し、 のどちらかを押し、「通信設定」を選びます。

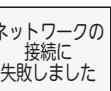
メッセージ	状態と処置方法
   	<ul style="list-style-type: none"> ●通信状態は正常です。
  	<ul style="list-style-type: none"> ●IH クッキングヒーター本体に内蔵された無線 LAN アダプターと IH クッキングヒーター本体との間で通信エラーが発生しています。 ●お買上げの販売店または「三菱電機修理窓口」にご相談ください。
   	<ul style="list-style-type: none"> ●無線 LAN ルーターとの通信が行えていません。 ●ルーターの電源が入っているかなど、通信環境を確認してください。 ●電波干渉などにより、通信状態が一時的に不安定になっている可能性があります。またサーバーのメンテナンスや障害が発生している可能性があります。しばらく時間をおいてから確認してください。

次ページに続く

前ページの続き

WPS接続できないときの対処方法

- 接続できないときは「接続できないときは」をタップしてください。対処方法を説明した画面が表示されます。



- 右の対処方法を説明する画面の内容を確認して、再度登録手順を実施してください。「戻る」をタップすることで、接続手順の確認画面に戻ります。

🔍 463ページ

機器登録

接続できないときは…

■ 機器またはルーターのWPSの設定操作が遅すぎいませんか？

WPS接続モードは2分間で終了するため、2分以上経過した場合は、再度WPSの設定操作を実施してください。

■ ルーターにある「WPSボタン」の場所や操作方法が間違っていないか確認する

正しいボタンを押して、ルーターがWPSで接続できる状態になったかご確認ください。

ルーターによってはボタン名や位置、LEDの点滅パターンが異なります。

ボタン名の例

・ WPS

・ AOSS

・ らくらく無線スタート

※AOSSは株式会社パフファローの商標です。
 ※らくらく無線スタートは、NECプラットフォームズ株式会社の登録商標です。

ルーターによって、WPSボタンを数秒間押し続けて設定する場合や、周波数帯ごとに設定方法が異なる場合があります。2.4GHzでのWPSとなるように設定してください。

※詳細はルーターの取扱説明書をご確認ください。

■ アクセスポイントモードでの接続を試す

WPSで接続できないときはアクセスポイントモードでの接続もお試しください。

※ルーターのSSIDや暗号化キー（パスワード）などの情報が必要です。

上記の内容をご確認の上、再度登録手順を実施してください。

戻る

6

WPS 機能で機器とルーターを接続後、「次へ」をタップする

- WPS接続完了後、「次へ」をタップすると位置情報の使用許可を求めるメッセージが表示されます。本アプリでスマートフォンのWi-Fi設定を使用するため、「1度だけ許可」「Appの使用中は許可」あるいは「アプリの使用時のみ」「今回のみ」をタップしてください。「許可しない」をタップすると、次の画面でスマートフォンの接続先情報が表示されません。



※スマートフォンの機種や OS バージョンにより、画面の内容は異なります。

お知らせ

- オートメーション機能で位置情報を使用する場合は、位置情報の許可を求める画面で「Appの使用中は許可」「アプリの使用時のみ」をタップし、「正確な位置情報」を「オン」にしてください。オートメーション機能については取扱説明書をご確認ください。

7 画面の内容を確認し、「次へ」をタップする

- [] にスマートフォンの接続先情報が表示されます。表示されているSSIDが機器を接続したルーターのSSIDと一致していることを確認してください。異なる場合は、機器を接続したルーターにスマートフォンを接続してください。接続方法はスマートフォンの取扱説明書をご確認ください。

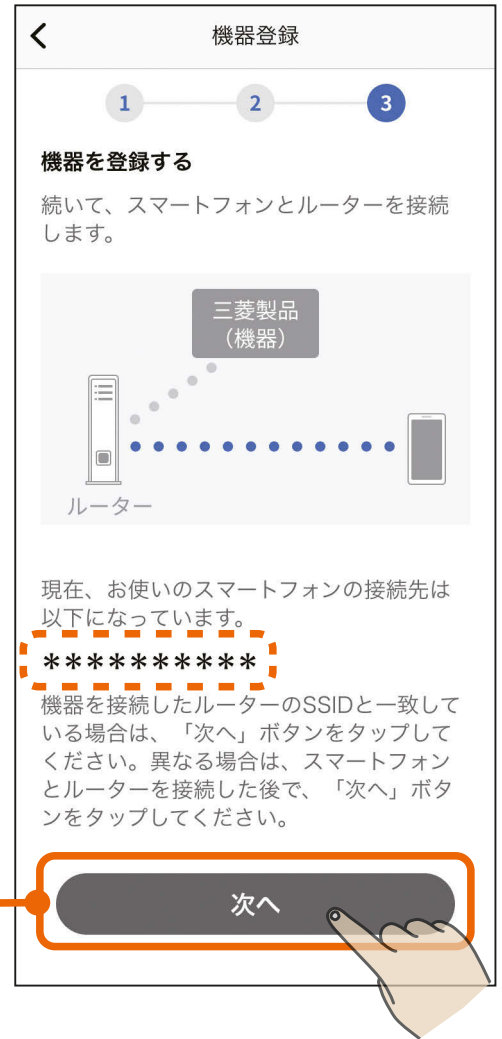

- 「次へ」をタップすると、以下のメッセージが表示されることがあります。その場合は「OK」または「許可」をタップしてください。許可しなかった場合は次の手順 ⑧ で機器が表示されません。「許可しない」をタップした場合は、スマートフォンの設定を変更してください。 [🔍 524ページ]



8

登録する機器をタップする

- 以下のように機器が表示されない場合は、「こんなときは」をご覧ください。 [540ページ](#)



- 画面下の「アダプター情報を手動で入力する」をタップして登録を進めることもできます。詳しくは次ページの「アダプター情報を手動で入力する」をご確認ください。



お知らせ

- 機器が別のユーザーに登録されている場合は、右のメッセージが表示されます。「登録を続ける」をタップすることで、本機器の登録が行われ、別のユーザーからは機器の登録が削除されます。登録しない場合は「キャンセル」をタップします。

機器の登録確認

本機器は既に別のユーザーに登録されています。別のユーザーと機器を共有をしたい場合は、本機器を登録しているユーザーに家電シェアの招待を依頼してください。このまま登録を進めると、別のユーザーからは本機器の登録が削除されます。登録を続けますか？

キャンセル

登録を続ける

次ページに続く

前ページの続き

アダプター情報を手動で入力する

- アダプター情報を入力する画面が表示されます。設定情報シールに記載されているMACアドレスとIDを手動で入力し、「機器を登録する」をタップしてください。
- 「QRコード[®]を読み取る」をタップし、スマートフォンのカメラで設定情報シールのQRコードを読み取ることでMACアドレスとIDを入力することもできます。
- 設定情報シールは、IHクッキングヒーターの取扱説明書をご確認ください。

(取扱説明書の例)

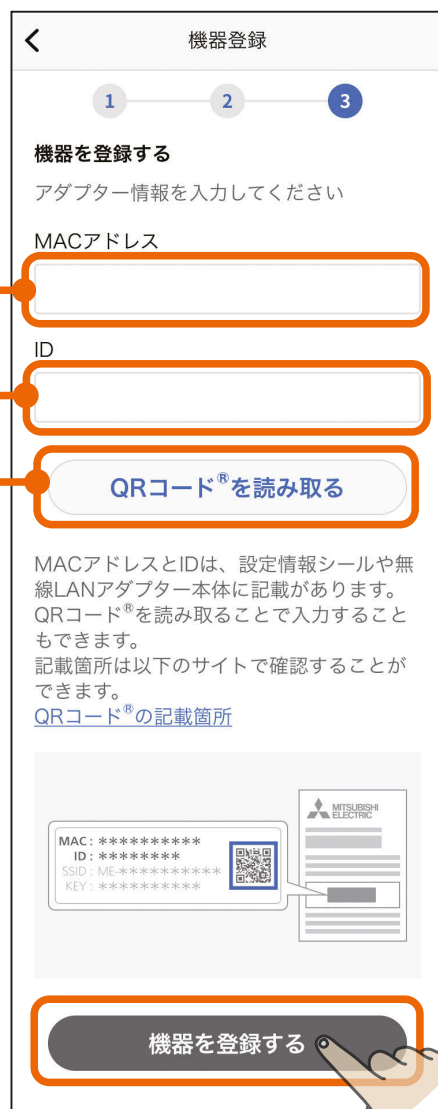
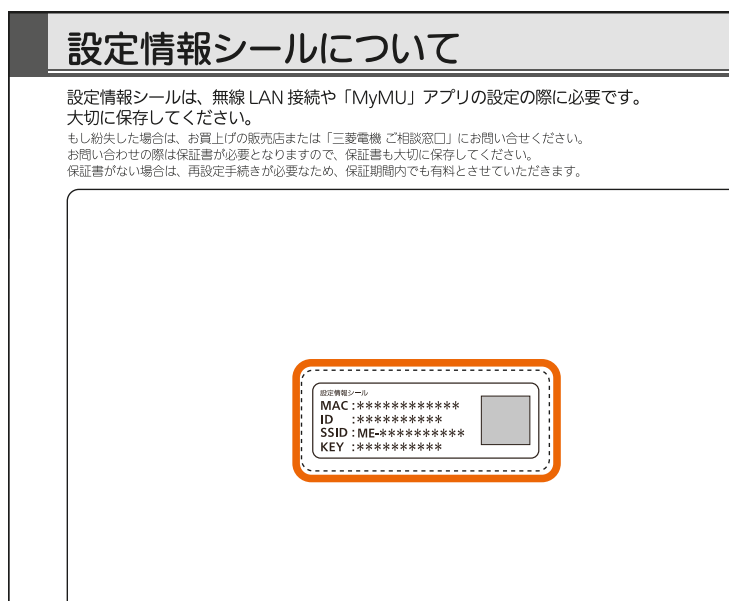

次ページに続く

前ページの続き

- QRコード読み取り時に、右図のような「"MyMU"がカメラへのアクセスを求めています」といったカメラへのアクセスを求めるメッセージが表示されたときは「OK」や「許可」をタップしてください。
- 「アダプター情報を手動で入力する」をタップして作業を行った場合、すでに別のユーザーに登録されている機器を再登録することはできません。

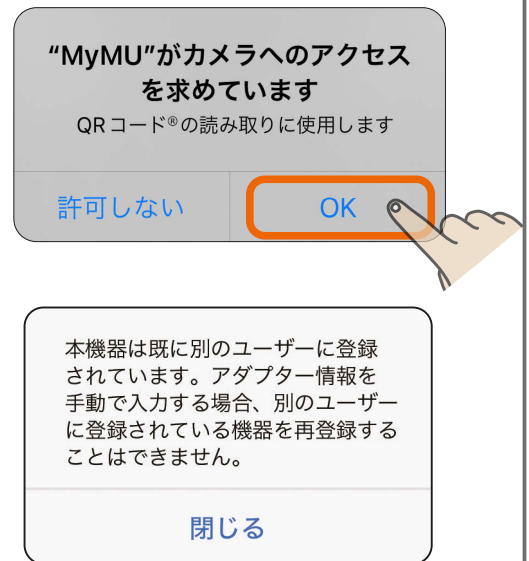

9

IH クッキングヒーターの登録が完了しました

- 「アプリを起動する」をタップすると、IHクッキングヒーターアプリが起動します。
IHクッキングヒーターアプリの使い方については、IHクッキングヒーターアプリの取扱説明書をご確認ください。
以下のURLからご覧ください。
<https://www.MitsubishiElectric.co.jp/ldg/wink/qr/001/324068/>



1 三 ボタンをタップし、メニュー画面の「+機器登録」をタップする

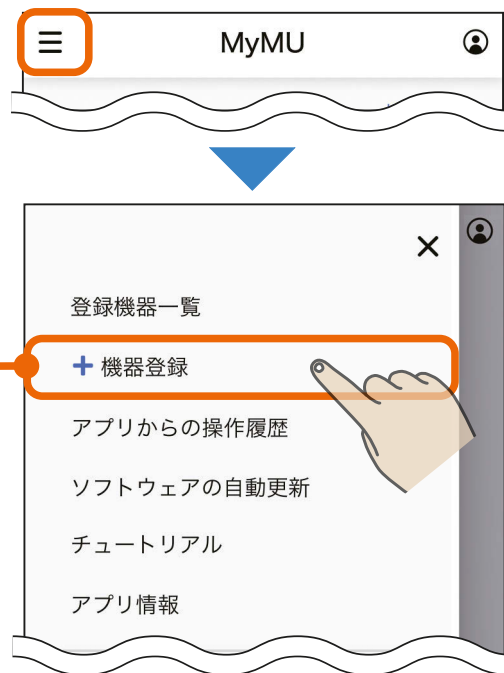

2 「エアリゾート」をタップする

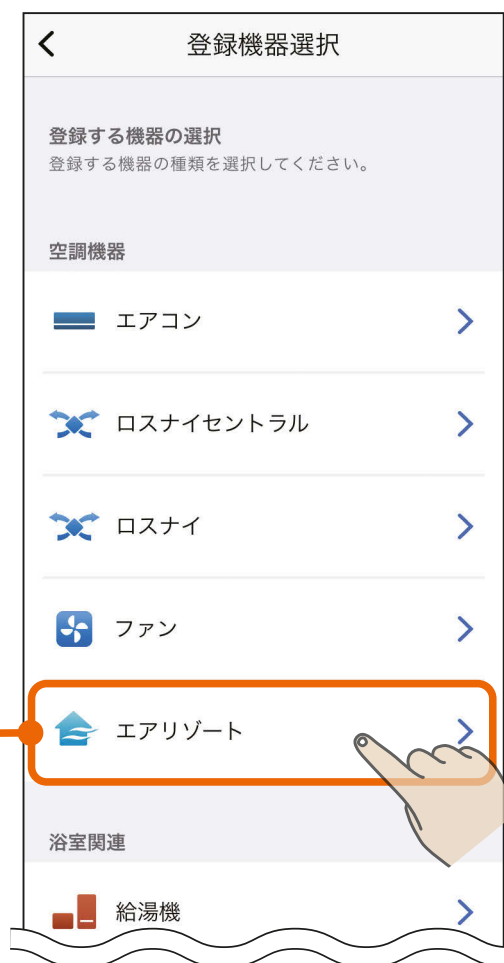

3 機器とルーターを接続する方法 を選択してタップする

- 選択した接続方法の説明に進んでください。
- 機器とルーターを接続済みの場合は「機器とルーターを接続済み」をタップしてください。

エアリゾートを登録する(AP)

475ページ

エアリゾートを登録する(WPS)

488ページ

機器とルーターを接続済み

すでに機器とルーターを接続済みの場合、ルーターとの接続手順をスキップすることができるため、「エアリゾートを登録する(WPS)」の手順 **5** 495ページ から実施することになります。



アクセスポイントモード (AP モード) で接続する場合の手順は以下のとおりです。

1 画面の内容を確認し、「次へ」をタップする



2 画面の内容を確認し、「次へ」をタップする

- 事前に以下の準備・確認をしてください。
 - ・ 接続したいルーターのSSID (2.4GHz)
 - ・ ルーターに接続するための暗号化キー (パスワード)
 - 本アプリでは、ルーターのSSIDに使用できる文字として半角英数字、半角記号、半角スペースに対応しています。半角記号は !#\$%&'()*+,-./:;<=>?@[]^_`{|}~ に対応しています。ダブルクォーテーション (")、カンマ (,)、バックスラッシュ (\)、¥マークには対応していません。
- ※詳しくはルーターの取扱説明書をご確認ください。

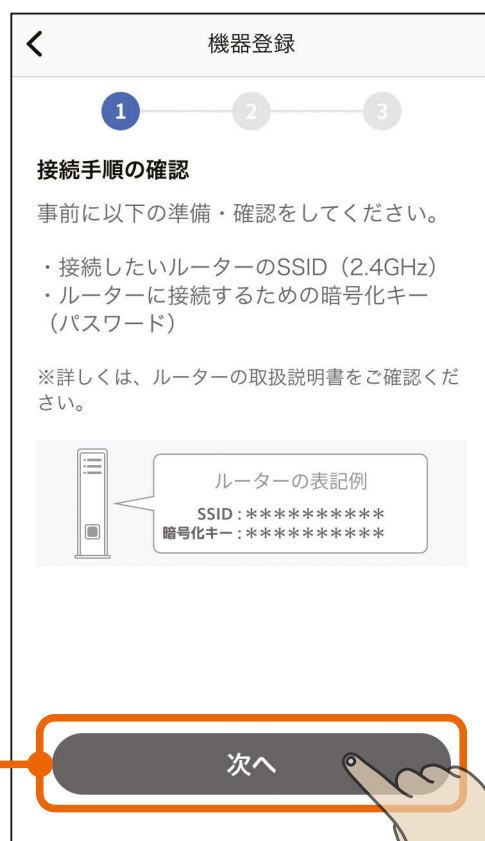

3

「QRコード[®]を読み取る」をタップし、スマートフォンのカメラで設定情報シールのQRコードを読み取り、「次へ」をタップする

- QRコードを読み取るとSSIDとKEYが表示されます。
- 設定情報シールの貼付位置は以下を確認してください。



エアリゾートの設定情報シール貼付位置

■センターコントローラーに無線LANアダプターが内蔵されている場合

- 施工業者またはお客さまが取扱説明書に貼り付けた設定情報シールで確認してください。また、設定情報シールに記載されている情報は無線LANアダプターにも記載されています。

取扱説明書に貼付された設定情報シールを確認してください。

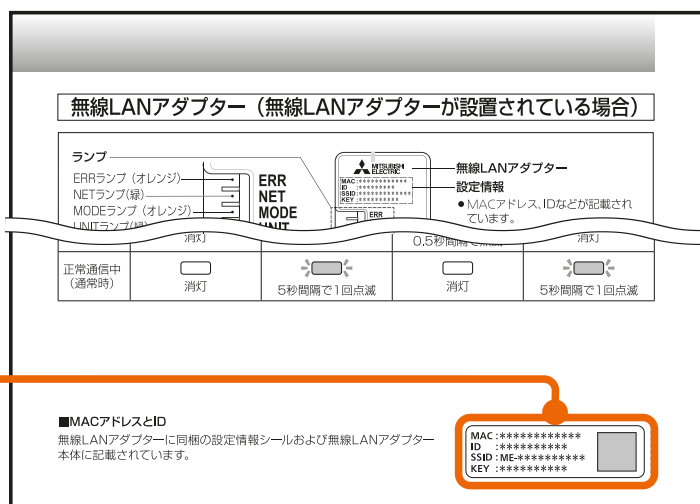

次ページに続く

前ページの続き

■制御アダプターが外付けされている場合

- 制御アダプターに同梱の設定情報シールまたは制御アダプター内の無線LANアダプターをご確認ください。設定情報シールは施工業者が取扱説明書に貼付しています。制御アダプターの前面パネルの開け方は次ページをご確認ください。

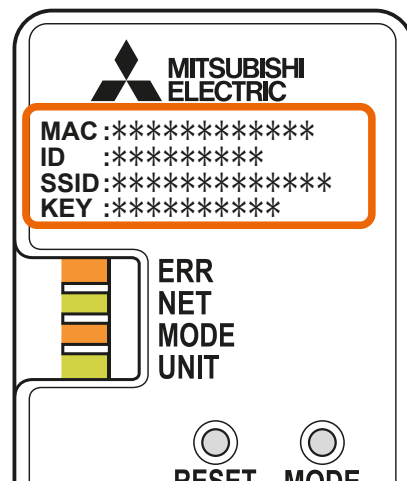

4 機器をアクセスポイントモードに設定する

- 機器をアクセスポイントモードにする手順は以下をご確認ください。
- アクセスポイントモードは約10分で終了するため、ルーターのSSID (2.4GHz)、ルーターの暗号化キー(パスワード)をお手元に準備してください。詳しくはルーターの取扱説明書をご確認ください。



次ページに続く

前ページの続き

エアリゾートをアクセスポイントモードにする

■無線LANアダプターを操作できる状態にする

(センターコントローラーに設置する場合)

センターコントローラーに無線LANアダプターが格納されています。フタを開けて無線LANアダプターのボタンを操作できる状態にしてください。

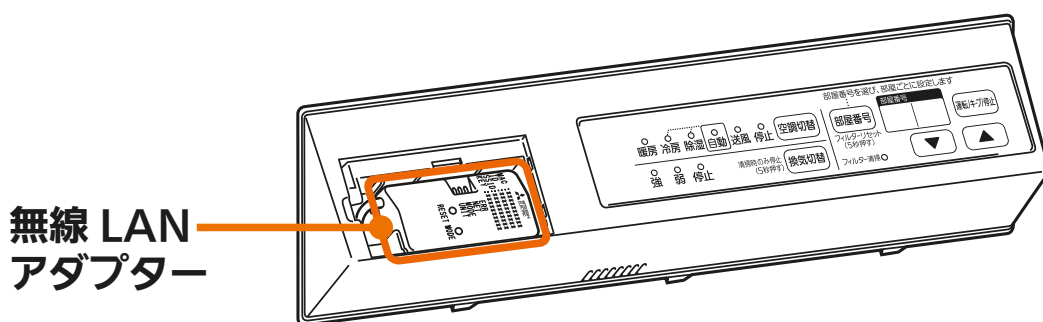

(制御アダプターの場合)

無線LANアダプターは、壁面に設置されている制御アダプターに格納されています。前面パネルを開けて無線LANアダプターを操作できる状態にしてください。接続が完了したら制御アダプターの前面パネルを取り付けてください。

<前面パネルの開けかた>

前面パネルの左右側面の下側を手前に引き、前面パネルをはずす。

はずれにくい場合は、マイナスドライバーを下側の溝に差し込みあける。

※ドライバー使用の際は、壁に傷をつけないように注意してください。

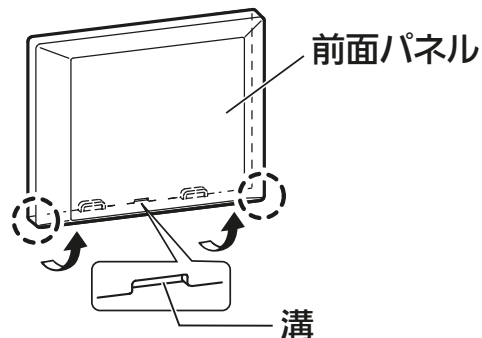

次ページに続く

前ページの続き

■無線LANアダプターをアクセスポイントモードにする

- 1 無線LANアダプターの「MODE」ボタンをMODEランプが点灯状態になるまで(約7秒間)先の細いもので押し続けて離します。
 - 無線LANアダプターが再起動され、しばらくすると、MODEランプとUNITランプが点滅(5秒間隔で1回点滅)を開始します。
 - この状態は約10分で終了します。機器登録が完了する前に10分経過したときはランプの状態を確認し、再度アクセスポイントモードにしてください。

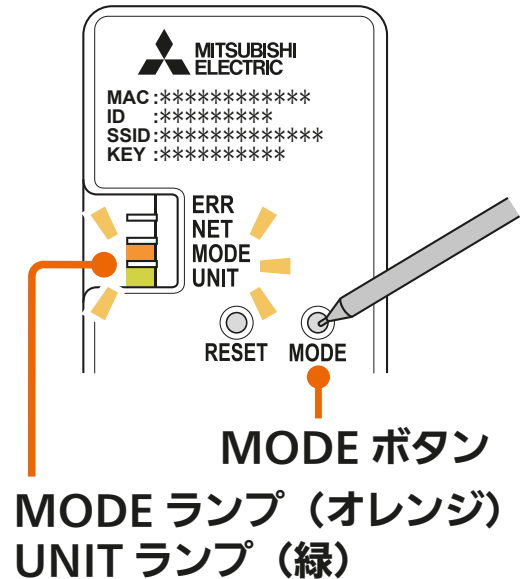

次ページに続く

無線LANアダプター 各部の説明とランプ状態

■ 設定情報

- MAC アドレス、ID などが記載されています。

■ ERR ランプ (オレンジ)

■ NET ランプ (緑)

■ MODE ランプ (オレンジ)

■ UNIT ランプ (緑)

■ RESET ボタン

- 約 2 秒間押し続けて離すと無線 LAN アダプターを再起動します。約 15 秒間押し続けると遠隔操作が無効になり、初期化されます。

■ MODE ボタン

- お客様のルーターに接続するときに使用します。

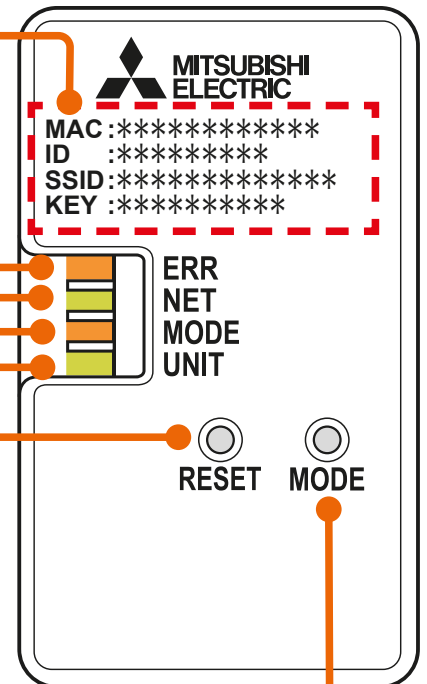

	ERR	NET	MODE	UNIT
通常モード	■ 消灯	■ 消灯	■ 消灯	■ 5 秒間隔で 1 回点滅
AP モード	■ 消灯	■ 消灯	■ 5 秒間隔で 1 回点滅	■ 5 秒間隔で 1 回点滅
WPS 接続中	■ 消灯	■ 消灯	■ 0.5 秒間隔で 点滅	■ 消灯
WPS 正常終了	■ 消灯	■ 5 秒間点灯	■ 消灯	■ 消灯
WPS 失敗	■ 5 秒間点灯	■ 消灯	■ 消灯	■ 消灯
正常通信中 (通常時)	■ 消灯	■ 5 秒間隔で 1 回点滅	■ 消灯	■ 5 秒間隔で 1 回点滅

5 機器をアクセスポイントモードに設定後、「次へ」をタップする



- 「次へ」をタップ後、以下のメッセージが表示されたら「接続」をタップしてください。「キャンセル」をタップすると接続に失敗します。

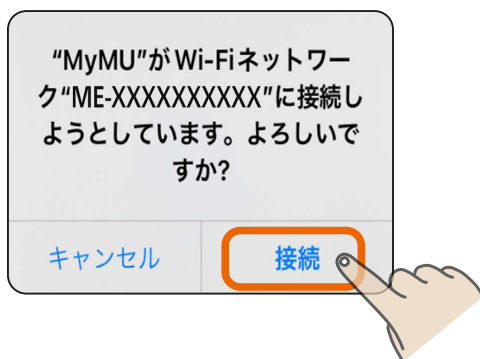

次ページに続く

前ページの続き

- 「次へ」をタップすると位置情報の使用許可を求めるメッセージが表示されます。本アプリでスマートフォンのWi-Fi設定を使用するため、「1度だけ許可」「Appの使用中は許可」あるいは「アプリの使用時のみ」「今回のみ」をタップしてください。「許可しない」をタップすると接続に失敗します。



※スマートフォンの機種やOSバージョンにより、画面の内容は異なります。

お知らせ

- オートメーション機能で位置情報を使用する場合は、位置情報の許可を求める画面で「Appの使用中は許可」「アプリの使用時のみ」をタップし、「正確な位置情報」を「オン」にしてください。オートメーション機能については取扱説明書をご確認ください。

- 接続に失敗した場合は右のメッセージが表示されます。「閉じる」をタップして画面を閉じ手順④からやり直してください。

👉 477ページ

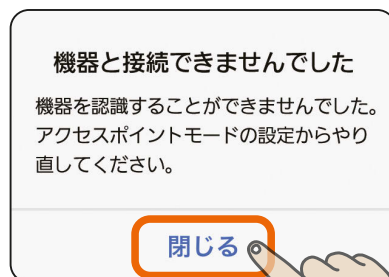

6 画面の内容を確認し、「次へ」をタップする

- ルーターのSSID (2.4GHz) と暗号化キー (パスワード) をお手元に準備してください。次の画面で使用します。



7 「SSID」欄をタップし、表示されるSSID 選択画面で接続するルーターのSSID を選択し、「決定」をタップする

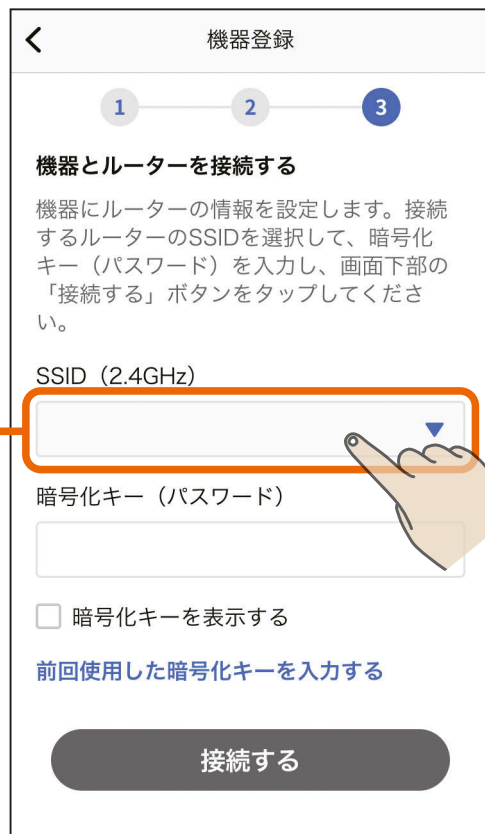

次ページに続く

前ページの続き

「暗号化キー(パスワード)」に
ルーターの暗号化キーを入力し、
「接続する」をタップする

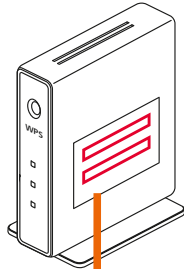

SSID : XXXXXXXXXXXXXXXX
暗号化キー : XXXXXXXXXXXXXXXX

前回使用した暗号化キーを入力する
タップすると前回使用した暗号化キーを
自動で入力できます。

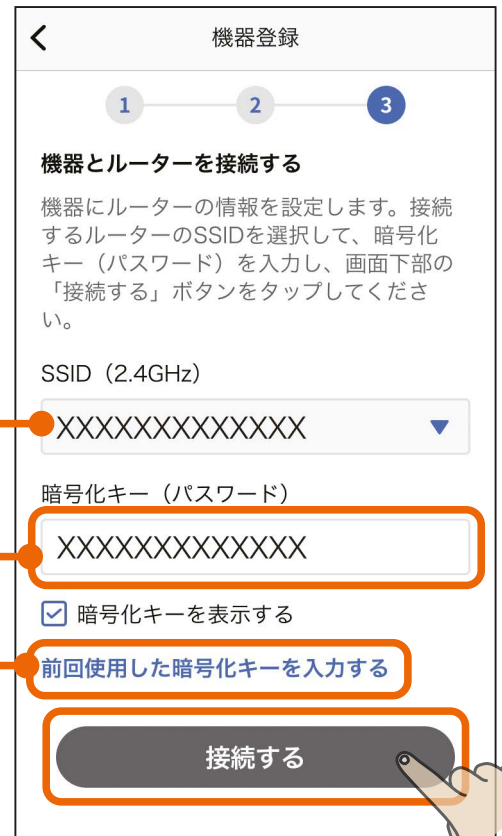

- SSIDは手動でも入力できます。「その他(手動設定)」を選択し、「決定」をタップすると、SSIDを手動入力する画面が表示されます。

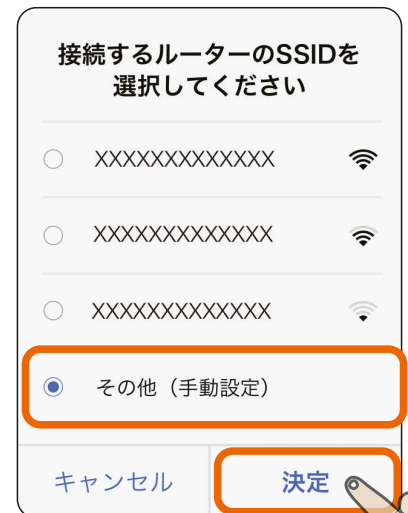
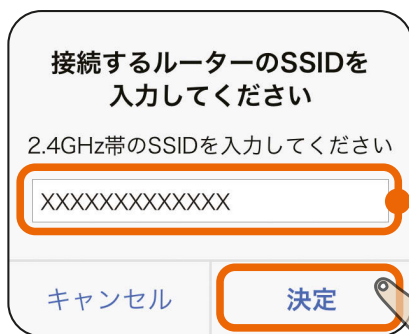

前ページの続き

- 「接続する」をタップすると、以下のメッセージが表示されることがあります。その場合は「OK」または「許可」をタップしてください。許可しなかった場合は接続に失敗しますので、スマートフォンの設定を変更してください。  524ページ

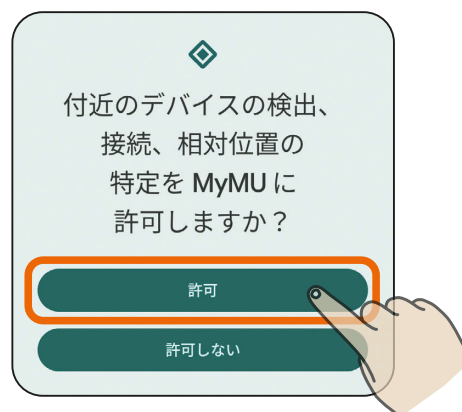

8

機器の登録が終わるまで
そのまま2～3分程度待つ

- 登録に失敗した場合は登録失敗のメッセージが表示されます。「閉じる」をタップすると対処方法を説明する画面が表示されます。詳しくは以下をご確認ください。

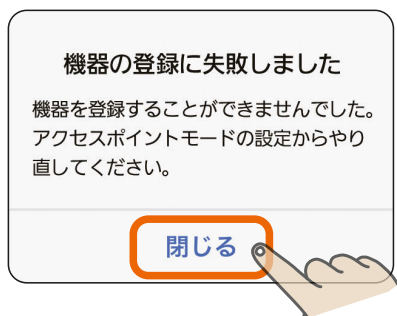

- 登録失敗のメッセージの「閉じる」をタップすると右の対処方法を説明する画面が表示されます。内容を確認して、再度登録手順を実施してください。「戻る」をタップすることで、接続方法の選択画面に戻ります。  474ページ

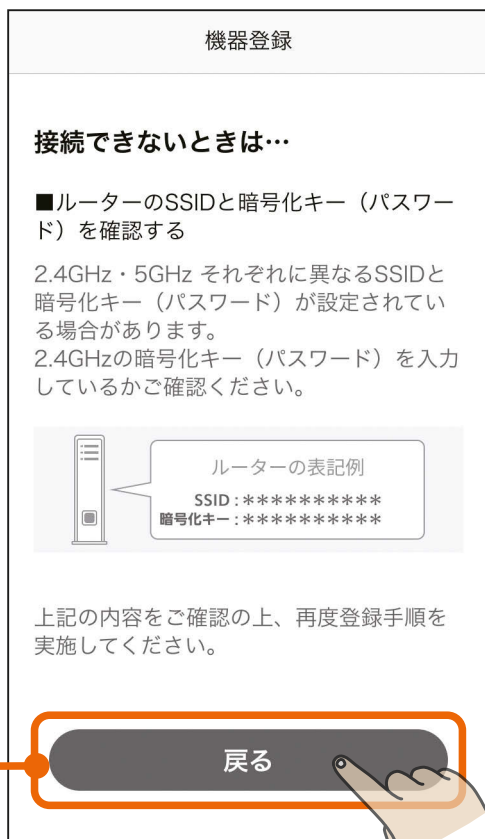
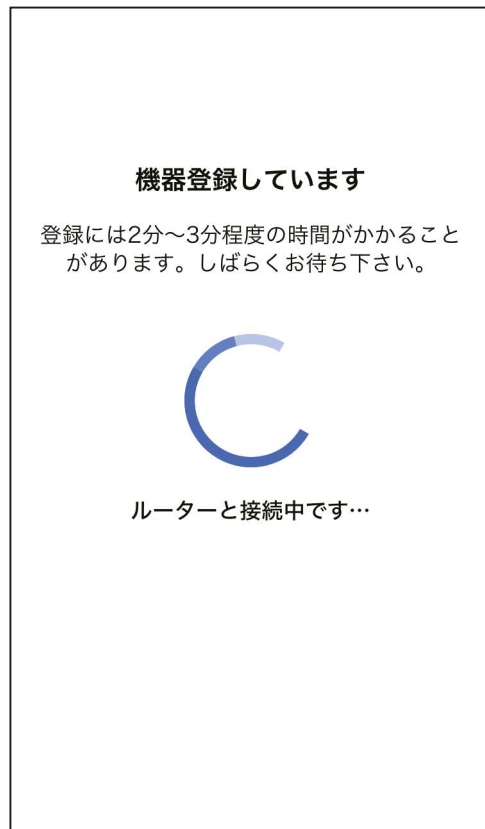

次ページに続く

前ページの続き

お知らせ

- 機器が別のユーザーに登録されている場合は、右のメッセージが表示されます。
「登録を続ける」をタップすることで、本機器の登録が行われ、別のユーザーからは機器の登録が削除されます。登録しない場合は「キャンセル」をタップします。

機器の登録確認

本機器は既に別のユーザーに登録されています。別のユーザーと機器を共有をしたい場合は、本機器を登録しているユーザーに家電シェアの招待を依頼してください。このまま登録を進めると、別のユーザーからは本機器の登録が削除されます。登録を続けますか？

キャンセル

登録を続ける

9 エアリゾートの登録が完了しました

- 「アプリを起動する」をタップすると、換気・冷暖房システムアプリが起動します。換気・冷暖房システムアプリの使い方については、換気・冷暖房システムアプリの取扱説明書をご確認ください。以下のURLで閲覧できます。

<https://www.MitsubishiElectric.co.jp/ldg/wink/qr/001/317003>

機器の登録が完了しました！



登録機器情報

機器名称	エアリゾート1
MACアドレス	00:00:00:00:00:00
ID	000000000000

アプリを起動する

WPS 機能で接続する場合の手順は以下のとおりです。

1 画面の内容を確認し、「次へ」をタップする

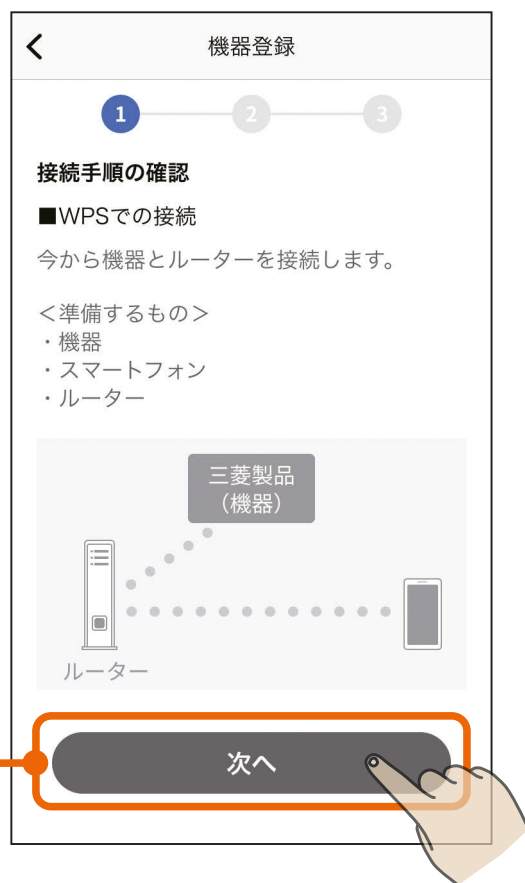

2 画面の内容を確認し、「次へ」をタップする

●事前に以下の準備・確認をしてください。

- ・接続したいルーターの場所
- ・ルーターのWPS実施方法

※ルーターのWPS実施方法は、機器により異なります。詳しくは、ルーターの取扱説明書をご確認ください。

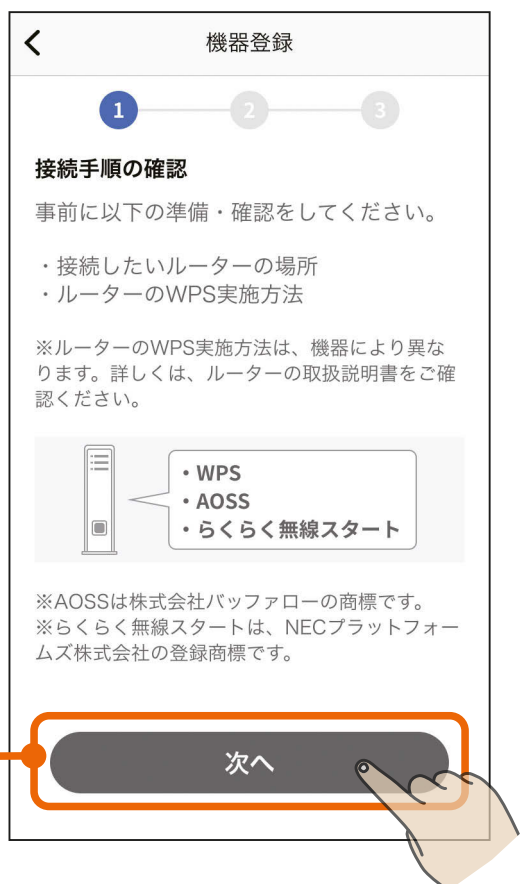

3 WPS 機能で機器とルーターを接続する

- WPS機能で機器とルーターを接続する手順は以下をご確認ください。



エアリゾートとルーターをWPS機能で接続する

■無線LANアダプターを操作できる状態にする

(センターコントローラーに設置する場合)

センターコントローラーに無線LANアダプターが格納されています。フタを開けて無線LANアダプターのボタンを操作できる状態にしてください。

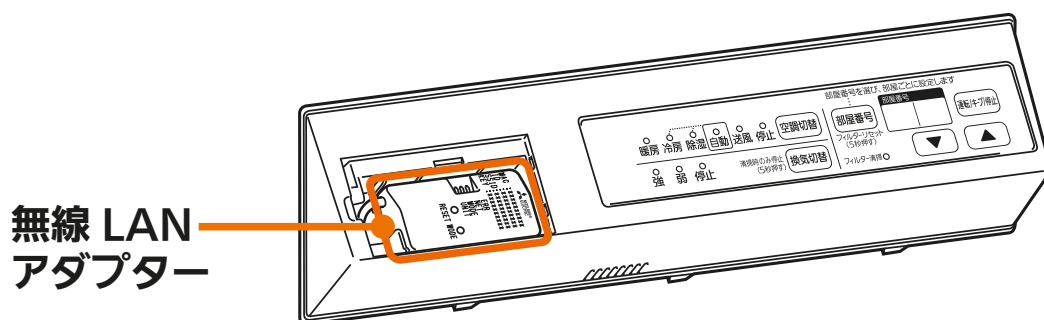

次ページに続く

前ページの続き

(制御アダプターの場合)

無線LANアダプターは、壁面に設置されている制御アダプターに格納されています。前面パネルを開けて無線LANアダプターを操作できる状態にしてください。接続が完了したら制御アダプターの前面パネルを取り付けてください。

<前面パネルの開けかた>

前面パネルの左右側面の下側を手前に引き、前面パネルをはずす。

はずれにくい場合は、マイナスドライバーを下側の溝に差し込みあける。

※ドライバー使用の際は、壁に傷をつけないように注意してください。

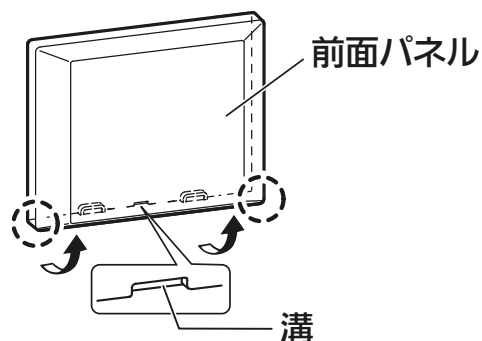

■無線LANアダプターとルーターをWPS機能で接続する

① 無線LANアダプターのUNITランプ（緑）のみが5秒に1回点滅していることを確認します。

- MODEランプが5秒に1回点滅しているときはAPモードになっています。「MODE」ボタンを約7秒間押し、MODEランプが消灯してから作業を進めてください。

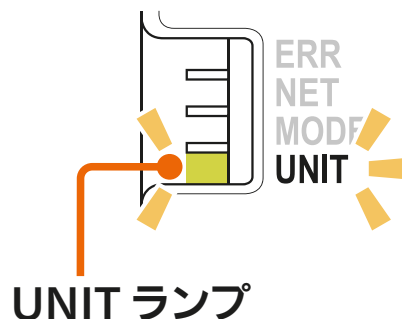

② ルーターの「WPS」ボタンを数秒間押し、離します。

- ルーターによりボタンの名称や押しかたが異なります。ご使用のルーターの取扱説明書を確認してください。
- 「WPS」の名称は「AOSS」や「らくらく無線スタート」などの場合があります。詳しくはルーターの取扱説明書などをご確認ください。

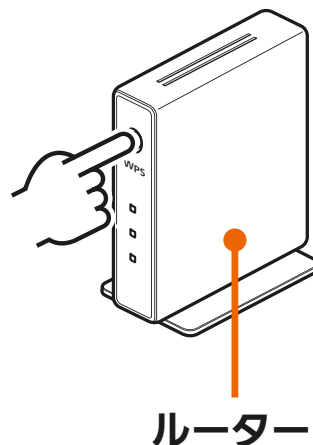

前ページの続き

③ MODEランプが点滅を開始するまで(約2秒間)、無線LANアダプターの「MODE」ボタンを先の細いもので押して離します。

- MODEランプが点滅(0.5秒間隔でオレンジに点滅)を開始します。他のランプは消灯します。

- 「MODE」ボタンを7秒以上押すとAPモード(MODEランプとUNITランプが5秒間隔で点滅)になります。「MODE」ボタンを約7秒間押し続けて通常モード(UNITランプのみが5秒間隔で点滅)に戻し、手順②からやり直してください。

④ 無線LANアダプターのNETランプ(緑)が5秒間点灯することを確認します。(その後、5秒間隔で1回点滅します。)

- 接続完了です。サーバーとの初期通信が自動的に始まります。
- ERRランプ(オレンジ)が5秒間点灯したときは、接続に失敗しています。再度、手順①からやり直してください。
- UNITランプが点滅することがありますが、正常です。

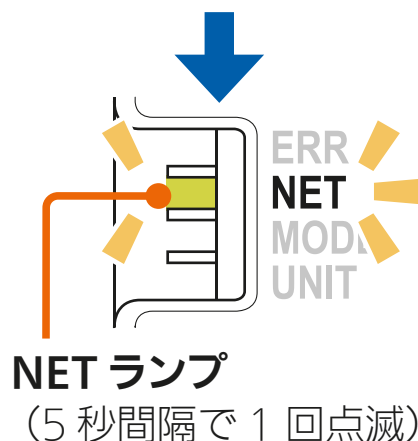
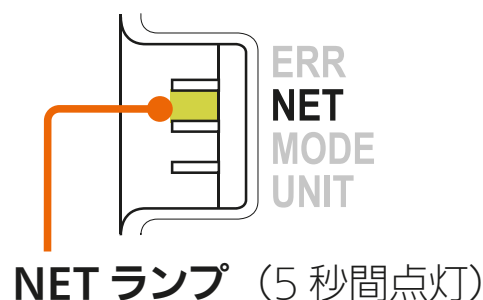
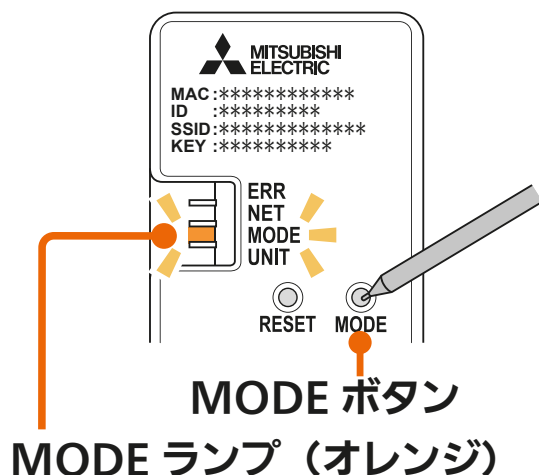

無線LANアダプター 各部の説明とランプ状態

■ 設定情報

- MAC アドレス、ID などが記載されています。

■ ERR ランプ (オレンジ)

■ NET ランプ (緑)

■ MODE ランプ (オレンジ)

■ UNIT ランプ (緑)

■ RESET ボタン

- 約 2 秒間押し続けて離すと無線 LAN アダプターを再起動します。約 15 秒間押し続けると遠隔操作が無効になり、初期化されます。

■ MODE ボタン

- お客様のルーターに接続するときに使用します。

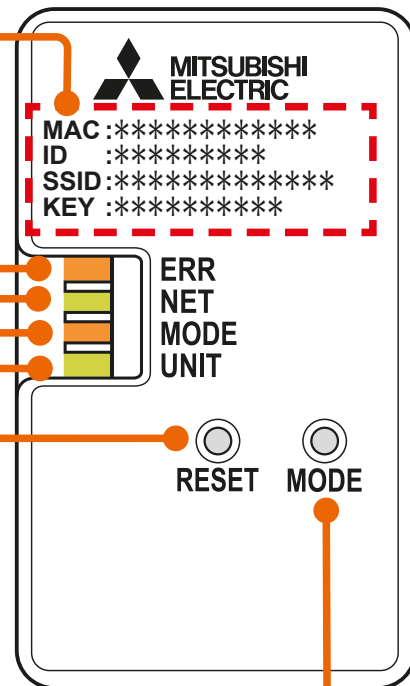

	ERR	NET	MODE	UNIT
通常モード	■ 消灯	■ 消灯	■ 消灯	■ 5 秒間隔で 1 回点滅
AP モード	■ 消灯	■ 消灯	■ 5 秒間隔で 1 回点滅	■ 5 秒間隔で 1 回点滅
WPS 接続中	■ 消灯	■ 消灯	■ 0.5 秒間隔で 点滅	■ 消灯
WPS 正常終了	■ 消灯	■ 5 秒間点灯	■ 消灯	■ 消灯
WPS 失敗	■ 5 秒間点灯	■ 消灯	■ 消灯	■ 消灯
正常通信中 (通常時)	■ 消灯	■ 5 秒間隔で 1 回点滅	■ 消灯	■ 5 秒間隔で 1 回点滅

前ページの続き

WPS接続できないときの対処方法

- 接続できないときは「接続できないときは」をタップしてください。対処方法を説明した画面が表示されます。



- 右の対処方法を説明する画面の内容を確認して、再度登録手順を実施してください。「戻る」をタップすることで、接続方法の選択画面に戻ります。

🏠 474ページ

機器登録

接続できないときは…

■ 機器またはルーターのWPSの設定操作が遅すぎいませんか？

WPS接続モードは2分間で終了するため、2分以上経過した場合は、再度WPSの設定操作を実施してください。

■ ルーターにある「WPSボタン」の場所や操作方法が間違っていないか確認する

正しいボタンを押して、ルーターがWPSで接続できる状態になったかご確認ください。

ルーターによってはボタン名や位置、LEDの点滅パターンが異なります。

ボタン名の例



※AOSSは株式会社バッファローの商標です。
※らくらく無線スタートは、NECプラットフォームズ株式会社の登録商標です。

ルーターによって、WPSボタンを数秒間押し続けて設定する場合や、周波数帯ごとに設定方法が異なる場合があります。2.4GHzでのWPSとなるように設定してください。

※詳細はルーターの取扱説明書をご確認ください。

■ アクセスポイントモードでの接続を試す

WPSで接続できないときはアクセスポイントモードでの接続もお試しくささい。

※ルーターのSSIDや暗号化キー（パスワード）などの情報が必要です。

上記の内容をご確認の上、再度登録手順を実施してください。

戻る

4 WPS 機能で機器とルーターを接続後、「次へ」をタップする

- WPS接続完了後、「次へ」をタップすると位置情報の使用許可を求めるメッセージが表示されます。本アプリでスマートフォンのWi-Fi設定を使用するため、「1度だけ許可」「Appの使用中は許可」あるいは「アプリの使用時のみ」「今回のみ」をタップしてください。「許可しない」をタップすると、次の画面でスマートフォンの接続先情報が表示されません。



※スマートフォンの機種やOSバージョンにより、画面の内容は異なります。

お知らせ

- オートメーション機能で位置情報を使用する場合は、位置情報の許可を求める画面で「Appの使用中は許可」「アプリの使用時のみ」をタップし、「正確な位置情報」を「オン」にしてください。オートメーション機能については取扱説明書をご確認ください。

5 画面の内容を確認し、「次へ」をタップする

- [] にスマートフォンの接続先情報が表示されます。表示されているSSIDが機器を接続したルーターのSSIDと一致していることを確認してください。異なる場合は、機器を接続したルーターにスマートフォンを接続してください。接続方法はスマートフォンの取扱説明書をご確認ください。

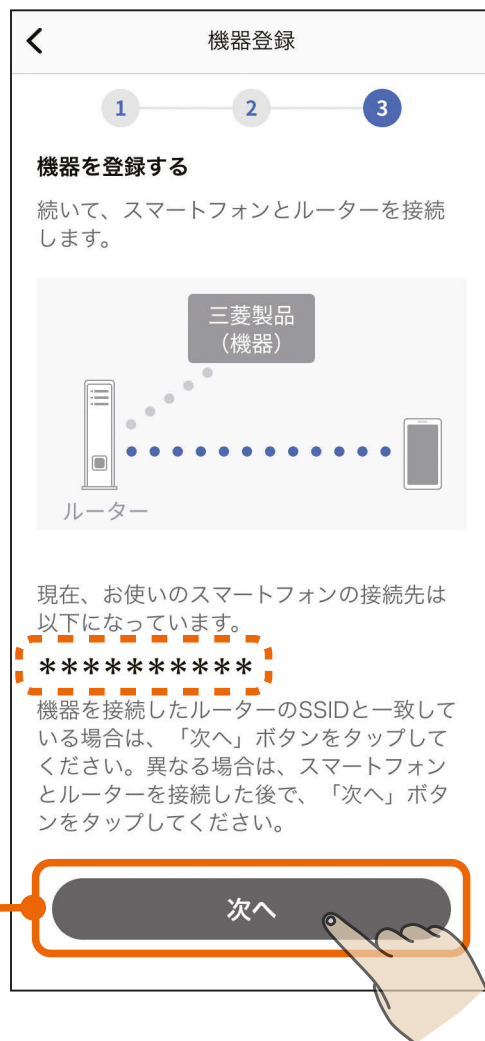

- 「次へ」をタップすると、以下のメッセージが表示されることがあります。その場合は「OK」または「許可」をタップしてください。許可しなかった場合は次の手順 6 で機器が表示されません。「許可しない」をタップした場合は、スマートフォンの設定を変更してください。 [524ページ]

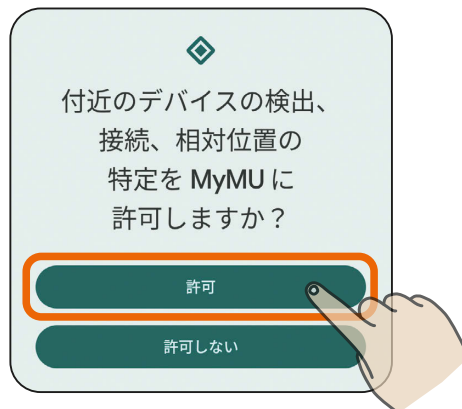

6 登録する機器をタップする

- 以下のように機器が表示されない場合は、「こんなときは」をご覧ください。 [540ページ](#)

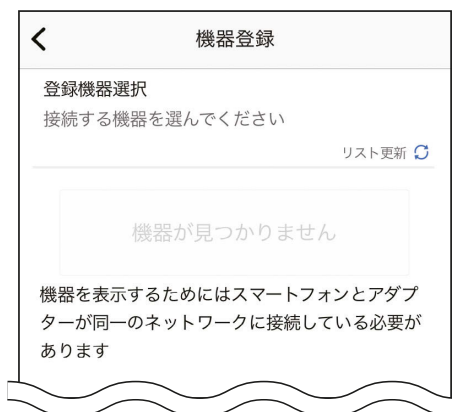

- 画面下の「アダプター情報を手動で入力する」をタップして登録を進めることもできます。詳しくは次ページの「アダプター情報を手動で入力する」をご確認ください。



お知らせ

- 機器が別のユーザーに登録されている場合は、右のメッセージが表示されます。「登録を続ける」をタップすることで、本機器の登録が行われ、別のユーザーからは機器の登録が削除されます。登録しない場合は「キャンセル」をタップします。

機器の登録確認

本機器は既に別のユーザーに登録されています。別のユーザーと機器を共有をしたい場合は、本機器を登録しているユーザーに家電シェアの招待を依頼してください。このまま登録を進めると、別のユーザーからは本機器の登録が削除されます。登録を続けますか？

キャンセル

登録を続ける

次ページに続く

前ページの続き

アダプター情報を手動で入力する

- アダプター情報を入力する画面が表示されます。設定情報シールに記載されているMACアドレスとIDを手動で入力し、「機器を登録する」をタップしてください。
- 「QRコード®を読み取る」をタップし、スマートフォンのカメラで設定情報シールのQRコードを読み取ることでMACアドレスとIDを入力することもできます。
- 設定情報シールはエアリゾートの取扱説明書、または無線LANアダプターをご確認ください。

(取扱説明書の例)

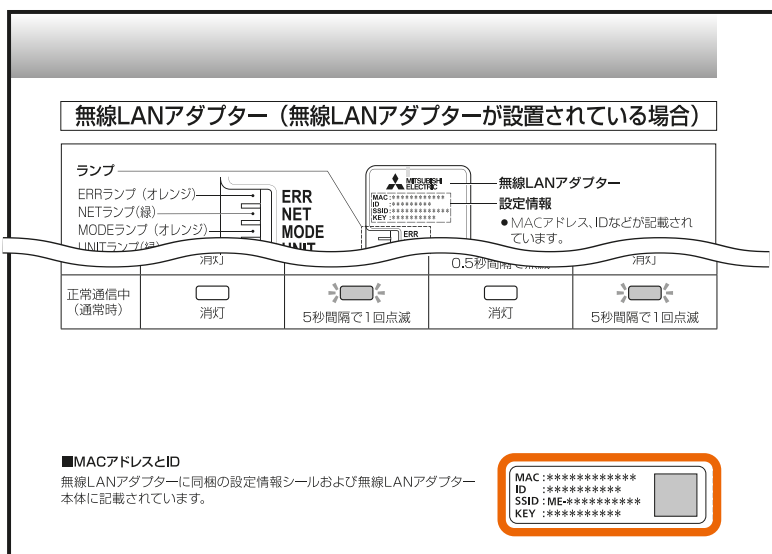

制御アダプターが外付けされている場合は制御アダプターに同梱の設定情報シールまたは制御アダプター内の無線LANアダプターをご確認ください。設定情報シールは施工業者が取扱説明書に貼付しています。制御アダプターの前面パネルの開け方は **450ページ** をご確認ください。

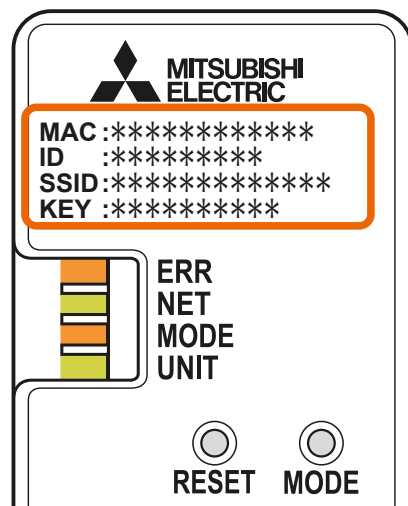
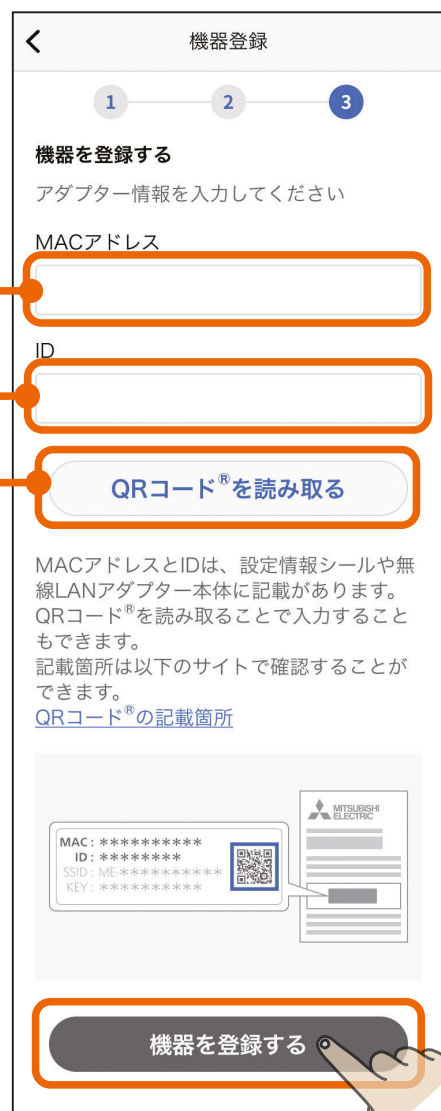

次ページに続く

前ページの続き

- QRコード読み取り時に、右図のような「"MyMU"がカメラへのアクセスを求めています」といったカメラへのアクセスを求めるメッセージが表示されたときは「OK」や「許可」をタップしてください。
- 「アダプター情報を手動で入力する」をタップして作業を行った場合、すでに別のユーザーに登録されている機器を再登録することはできません。

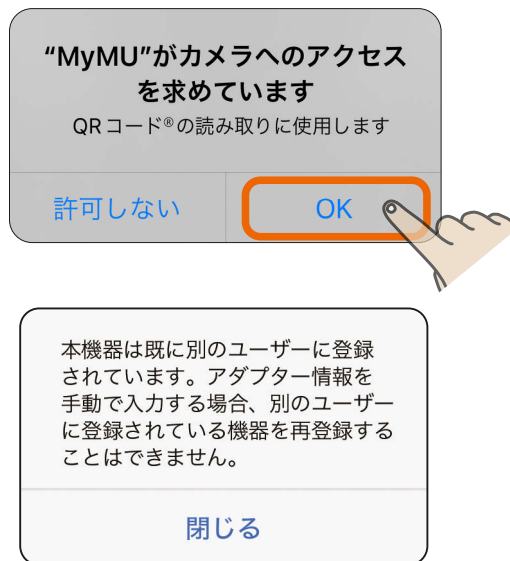

7 エアリゾートの登録が完了しました

- 「アプリを起動する」をタップすると、換気・冷暖房システムアプリが起動します。換気・冷暖房システムアプリの使い方については、換気・冷暖房システムアプリの取扱説明書をご確認ください。以下のURLで閲覧できます。
<https://www.MitsubishiElectric.co.jp/ldg/wink/qr/001/317003>



1 三 ボタンをタップし、メニュー画面の「+機器登録」をタップする

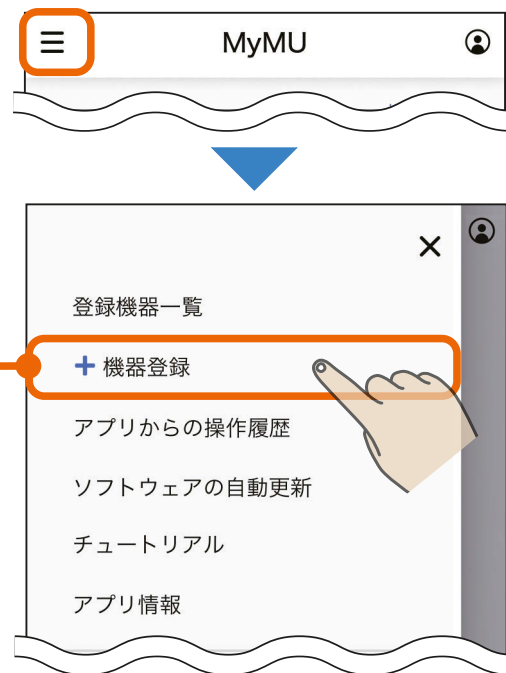

2 「環境センサー」をタップする

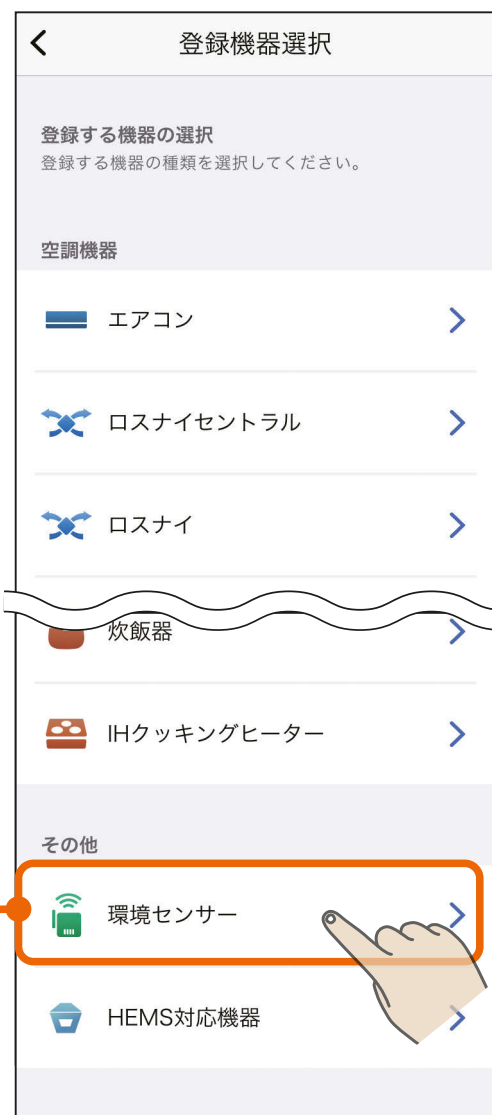

3 画面の内容を確認し、「次へ」をタップする



4 画面の内容を確認し、「次へ」をタップする

- 事前に以下の準備・確認をしてください。
 - ・ 接続したいルーターのSSID (2.4GHz)
 - ・ ルーターに接続するための暗号化キー(パスワード)
- 本アプリでは、ルーターのSSIDに使用できる文字として半角英数字、半角記号、半角スペースに対応しています。半角記号は !#\$%&'()*+-./:;<=>?@[]^_`{|}~ に対応しています。ダブルクォーテーション(")、カンマ(,)、バックスラッシュ(\)、¥マークには対応していません。
 ※詳しくはルーターの取扱説明書をご確認ください。

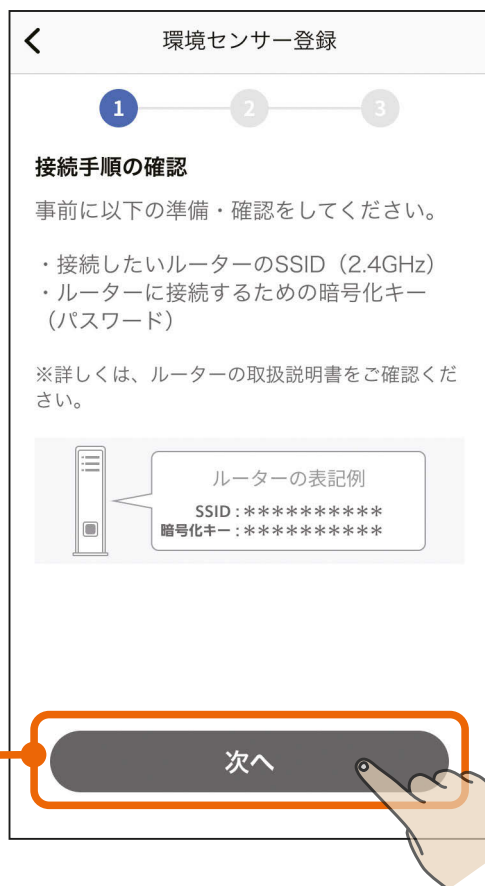

5

「QRコード[®]を読み取る」をタップし、スマートフォンのカメラで環境センサーのQRコード(MACアドレス)を読み取る

- QRコード読み取り時に、下図のような「MyMU」がカメラへのアクセスを求めています」といったカメラへのアクセスを求めるメッセージが表示されたときは「OK」や「許可」をタップしてください。



6

MACアドレスが表示されているのを確認し、「次へ」をタップする



7 環境センサー本体の電源ポートに電源を繋いだUSBケーブルを挿して環境センサーの電源を入れ、LEDが緑色にゆっくり（1秒間隔）点滅するのを確認したら「環境センサーに接続する」をタップする

- 5分以内に環境センサーの登録を行う必要があるため、あらかじめ環境センサーを接続するルーターのSSID・パスワードを確認しておいてください。
- LEDが緑色で点滅しない場合やルーターを変更したなどで再登録する場合は環境センサーを初期化してください。初期化方法は「環境センサーの初期化方法」をタップして確認してください。

環境センサーの初期化方法

環境センサーを初期化するために、以下の手順を行ってください。

手順1

環境センサーのリセット(WPS)ボタンをLEDが赤色で点滅を始めるまで、5秒以上押し続けてください。初期化が完了するとLEDが緑色で点灯します。

※初期化が完了するまでUSBケーブルを抜かないでください。



手順2

LEDが緑色で点灯したら、USBケーブルを抜き、もう一度挿し直してください。

閉じる

環境センサー登録

1 2 3

環境センサーとスマートフォンを接続する

■環境センサーの電源を入れる

本体の電源ポートに電源を繋いだUSBケーブルを挿してください。電源が入ると環境センサーのLEDが緑色でゆっくり点滅（1秒間隔）します。

※LEDが緑色で点滅しない場合、環境センサーを初期化してください。
※ルーターを変更した場合などで再登録を行う場合も環境センサーを初期化してください。

環境センサーの初期化方法

電源が入り、環境センサーのLEDが緑色にゆっくり点滅（1秒間隔）するのを確認できたら画面下部の「環境センサーに接続する」ボタンをタップして下さい。

※LEDが緑色で点滅した後、5分以内に環境センサーの登録を行う必要があるため、あらかじめ環境センサーを接続するルーターのSSID、パスワードを確認しておいてください。
5分以上経過した場合は、再度登録手順を実施してください。

環境センサーに接続する

次ページに続く

前ページの続き

- 以下のメッセージが表示されたら「接続」をタップしてください。「キャンセル」をタップすると接続に失敗します。



- しばらくすると位置情報の使用許可を求めるメッセージが表示されます。本アプリでスマートフォンのWi-Fi設定を使用するため、「1度だけ許可」「Appの使用中は許可」あるいは「アプリの使用時のみ」「今回のみ」をタップしてください。「許可しない」をタップすると接続に失敗します。



※スマートフォンの機種や OS バージョンにより、画面の内容は異なります。

お知らせ

- オートメーション機能で位置情報を使用する場合は、位置情報の許可を求める画面で「Appの使用中は許可」「アプリの使用時のみ」をタップし、「正確な位置情報」を「オン」にしてください。オートメーション機能については取扱説明書をご確認ください。

次ページに続く

前ページの続き

- 「環境センサーに接続する」をタップすると、以下のメッセージが表示されることがあります。その場合は「OK」または「許可」をタップしてください。許可しなかった場合は接続に失敗しますので、スマートフォンの設定を変更してください。  524ページ

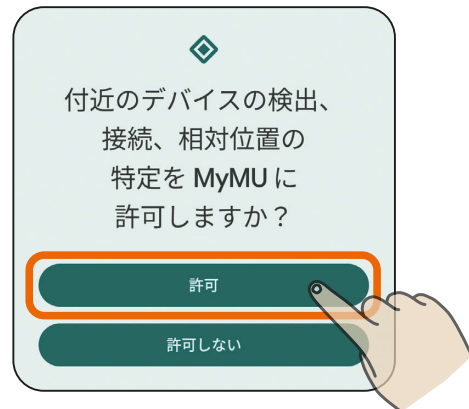

- 接続に失敗した場合は右のメッセージが表示されます。「閉じる」をタップして画面を閉じ手順  7 からやり直してください。

 502ページ



8

画面の内容を確認し、「次へ」をタップする

- ルーターのSSID (2.4GHz) と暗号化キー (パスワード) をお手元に準備してください。次の画面で使用します。



9

「SSID」欄をタップし、表示される SSID 選択画面で接続するルーターの SSID を選択し、「決定」をタップする



リストを更新
SSID リストを更新します。接続するルーターの SSID が表示されな
いときなどに
タップします。

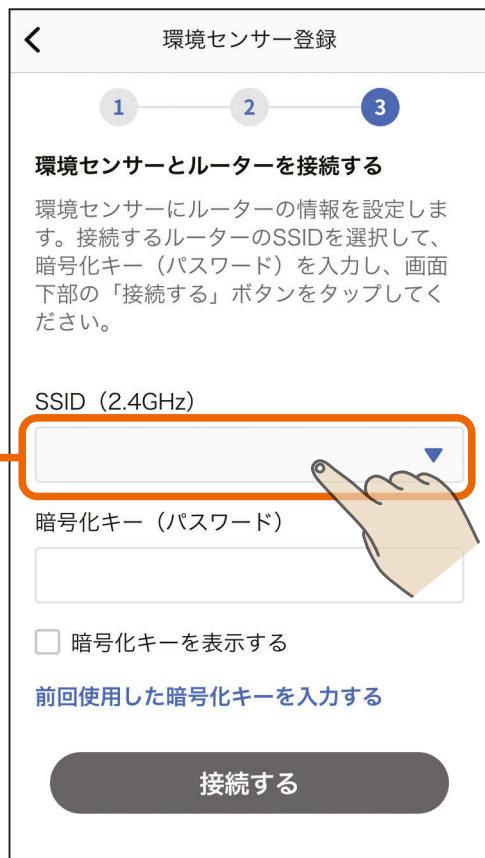

前ページの続き

「暗号化キー(パスワード)」に
ルーターの暗号化キーを入力し、
「接続する」をタップする

環境センサー登録

1 2 3

環境センサーとルーターを接続する

環境センサーにルーターの情報を設定します。接続するルーターのSSIDを選択して、暗号化キー(パスワード)を入力し、画面下部の「接続する」ボタンをタップしてください。

SSID (2.4GHz)
XXXXXXXXXXXXXX

暗号化キー(パスワード)
XXXXXXXXXXXXXX

暗号化キーを表示する

前回使用した暗号化キーを入力する

接続する

SSID : XXXXXXXXXXXXXXXX
暗号化キー : XXXXXXXXXXXXXXXX

前回使用した暗号化キーを入力する

タップすると前回使用した暗号化キーを自動で入力できます。

- SSIDは手動でも入力できます。「その他(手動設定)」を選択し、「決定」をタップすると、SSIDを手動入力する画面が表示されます。

接続するルーターのSSIDを選択してください

リスト更新

○ XXXXXXXXXXXXXXXX

○ XXXXXXXXXXXXXXXX

○ XXXXXXXXXXXXXXXX

● その他(手動設定)

キャンセル 決定

接続するルーターのSSIDを入力してください

2.4GHz帯のSSIDを入力してください

XXXXXXXXXXXXXX

キャンセル 決定

10 環境センサーの登録が終わるまでそのまま1～2分程度待つ

- 登録に失敗した場合は登録失敗のメッセージが表示されます。「閉じる」をタップすると対処方法を説明する画面が表示されます。詳しくは次ページをご確認ください。

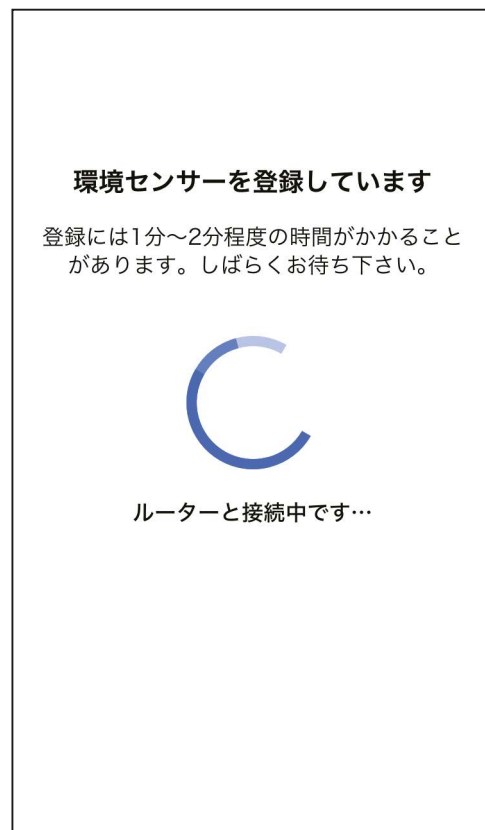

お知らせ

- 環境センサーが別のユーザーに登録されている場合は、右のメッセージが表示されます。「登録を続ける」をタップすることで、本環境センサーの登録が行われ、別のユーザーからは環境センサーの登録が削除されます。登録しない場合は「キャンセル」をタップします。

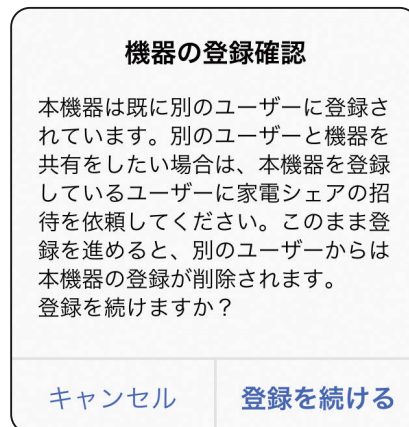

次ページに続く

前ページの続き

- 登録失敗のメッセージの「閉じる」をタップすると右の対処方法を説明する画面が表示されます。内容を確認して、再度登録手順を実施してください。「戻る」をタップすることで、接続手順の確認画面に戻ります。  500ページ

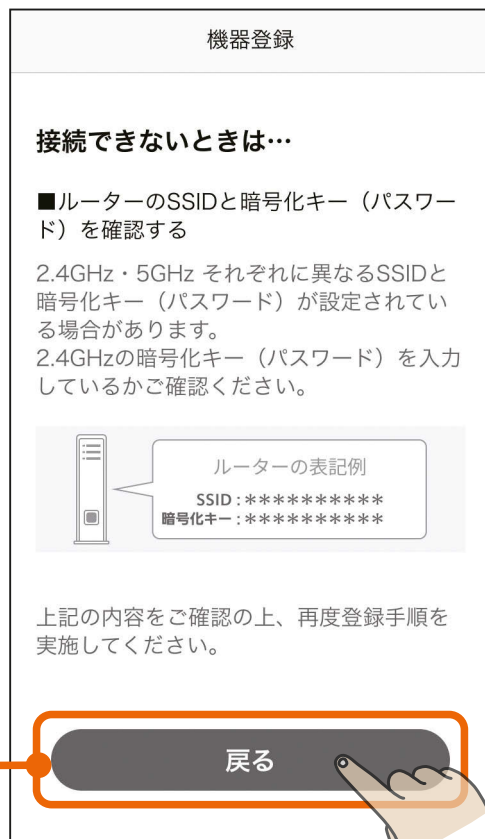

11 環境センサーの登録が完了しました

- 「アプリを起動する」をタップすると、換気REMOTEアプリが起動します。換気REMOTEアプリの使い方については、換気REMOTEアプリの取扱説明書をご確認ください。以下のURLからご覧ください。
https://www.MitsubishiElectric.co.jp/ldm/ventilationfan/pdf/lossnaycentral/IB/kankiremote_mymu.pdf



- 1 三 ボタンをタップし、メニュー画面の「+機器登録」をタップする

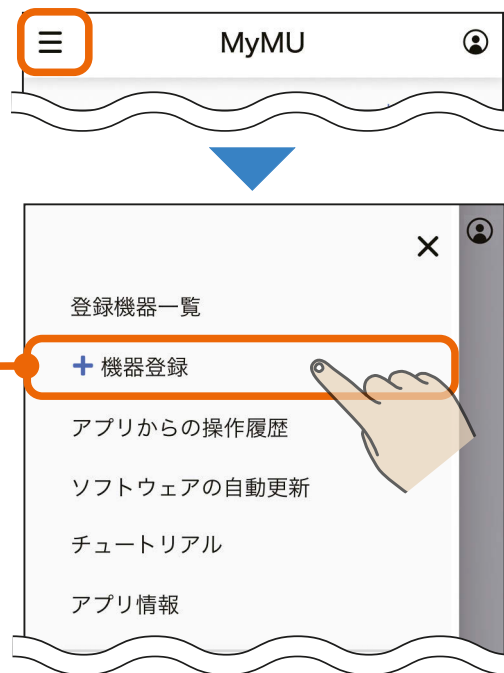

- 2 「HEMS 対応機器」をタップする

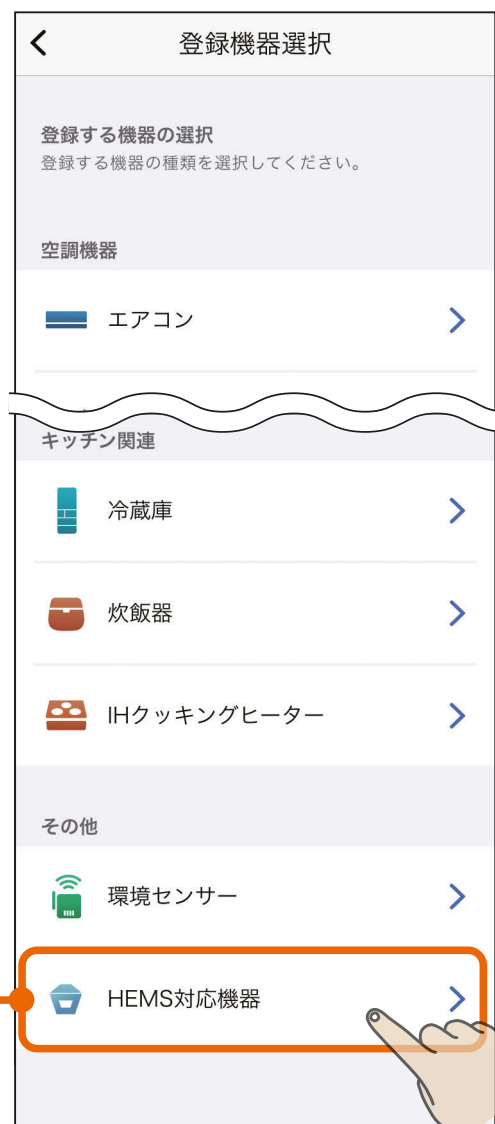

3

①②③の作業を行い、「次へ」をタップする

① HEMS コントローラーとルーターの接続を行う

- 河村電器産業株式会社のHEMSコントローラー内蔵分電盤とルーターをLANケーブルで有線接続します。詳しくは、河村電器産業株式会社の分電盤に同梱されている「HEMSコントローラークラス対応enステーションEcoEye施工説明書」を参照してください。
- 接続済みの場合は②の作業に進んでください。

② HEMS 対応機器とルーターの接続を行う

- HEMS対応機器をHEMSコントローラーを接続したルーターに接続します。HEMSコントローラーとHEMS対応機器は、必ず同じルーターに接続してください。各機器とルーターの接続方法については、各機器の取扱説明書を参照してください。
- 以下の場合は②の作業は不要です。③の作業に進んでください。
 - ・HEMS対応機器とルーターの接続が完了している場合
 - ・HEMS対応機器が河村電器産業株式会社のHEMSコントローラー内蔵分電盤のみの場合

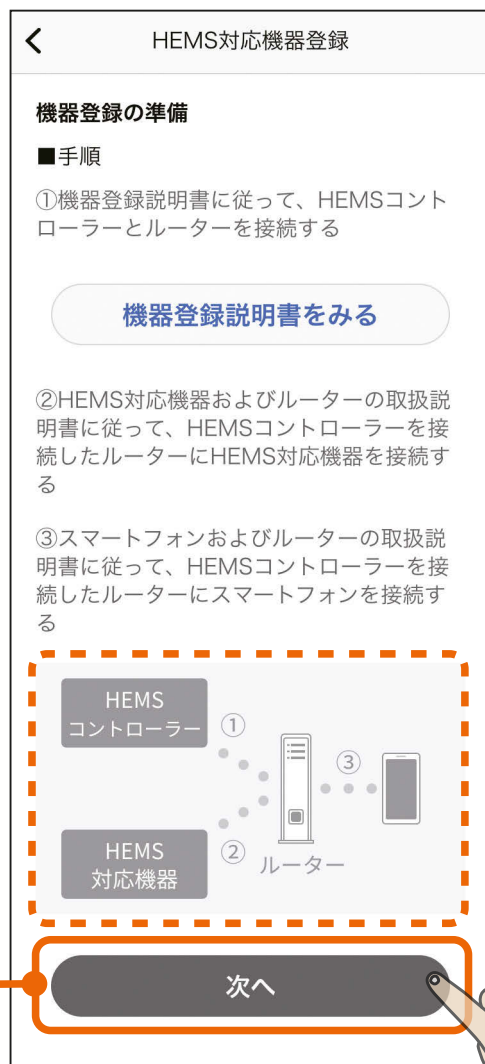

前ページの続き

③ スマートフォンとルーターの接続を行う

- スマートフォンとルーターの接続方法はスマートフォンおよびルーターの取扱説明書をご覧ください。
- 「次へ」をタップすると、以下のメッセージが表示されることがあります。その場合は「OK」または「許可」をタップしてください。許可しなかった場合は次の手順④で機器が表示されません。「許可しない」をタップした場合は、スマートフォンの設定を変更してください。  524ページ

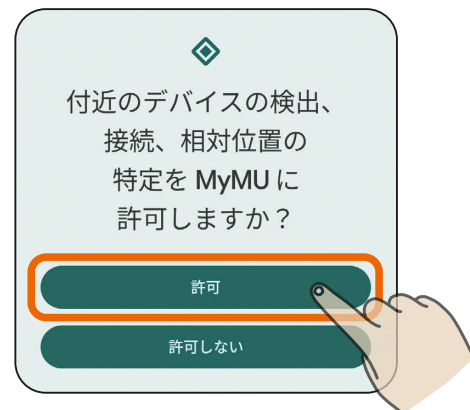

4

登録する機器をタップする

- 分電盤の登録を例に説明します。機器が複数まとまっている場合は、まとめて登録します。
- 以下のようにHEMS対応機器が表示されない場合は「こんなときは」をご覧ください。  542ページ

(HEMS コントローラーが見つかりません)



(機器が見つかりません)

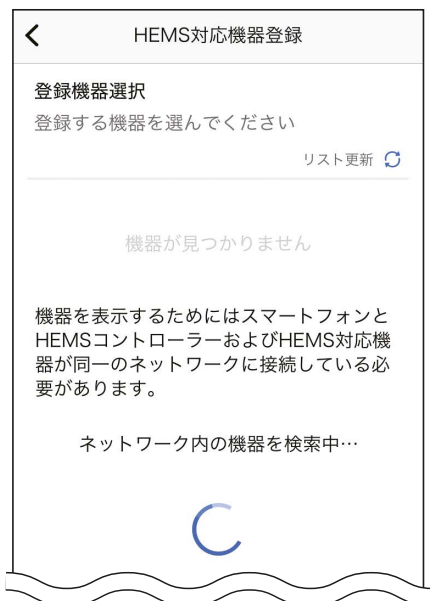

<機器が複数まとまっている場合>



複数の機器をまとめて登録します。

前ページの続き

お知らせ

- 機器が別のユーザーに登録されている場合は、右のメッセージが表示されます。
「登録を続ける」をタップすると本機器の登録が行われ、別のユーザーからは本機器の登録が削除されます。登録しない場合は「キャンセル」をタップします。

機器の登録確認

本機器は既に別のユーザーに登録されています。別のユーザーと機器を共有をしたい場合は、本機器に登録しているユーザーに家電シェアの招待を依頼してください。このまま登録を進めると、別のユーザーからは本機器の登録が削除されます。登録を続けますか？

キャンセル

登録を続ける

5 機器の登録が完了しました

- 「ホームに戻る」をタップしてホーム画面に移動します。

<機器が複数まとまっている場合>



分電盤



複数の機器をまとめて登録します。

次ページに続く

前ページの続き

- その他のHEMS対応機器の登録完了画面は以下のとおりです。

蓄電池

機器の登録が完了しました！



登録機器情報

機器名称 蓄電池 1
MACアドレス 00:00:00:00:00:00

ホームに戻る

太陽光発電

機器の登録が完了しました！



登録機器情報

機器名称 太陽光発電 1
MACアドレス 00:00:00:00:00:00

ホームに戻る

燃料電池

機器の登録が完了しました！



登録機器情報

機器名称 燃料電池 1
MACアドレス 00:00:00:00:00:00

ホームに戻る

HEMS 対応エアコン

機器の登録が完了しました！



登録機器情報

機器名称 エアコン 1
MACアドレス 00:00:00:00:00:00

ホームに戻る

HEMS 対応給湯機 (電気温水器)

機器の登録が完了しました！



登録機器情報

機器名称 給湯機 1
MACアドレス 00:00:00:00:00:00

ホームに戻る

HEMS 対応給湯機 (ガス給湯器)

機器の登録が完了しました！



登録機器情報

機器名称 給湯機 1
MACアドレス 00:00:00:00:00:00

ホームに戻る

次ページに続く

前ページの続き

防犯センサー

機器の登録が完了しました！



登録機器情報

機器名称 防犯センサー1
MACアドレス 00:00:00:00:00:00

ホームに戻る

電動ブラインド

機器の登録が完了しました！



登録機器情報

機器名称 電動ブラインド1
MACアドレス 00:00:00:00:00:00

ホームに戻る

床暖房

機器の登録が完了しました！

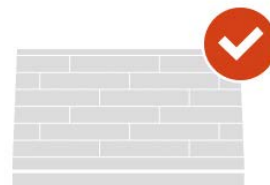

登録機器情報

機器名称 床暖房1
MACアドレス 00:00:00:00:00:00

ホームに戻る

スイッチ

機器の登録が完了しました！



登録機器情報

機器名称 スイッチ1
MACアドレス 00:00:00:00:00:00

ホームに戻る

以下の機器は、Bluetooth 接続に対応しており、Bluetooth 通信を使って無線機能を再起動することができます。うまくルーターに接続できない時などに試してください。

● エアコン

リモコン裏面に「90XIF」の印字があるエアコン

「リモコン印字ありエアコンを登録する」  15ページ

手順 ① ~ 手順 ⑩ まで実施する

無線LANアダプター別売エアコン（アダプターにボタンが無い機種）

「無線LAN アダプター別売エアコン（ボタンなし）を登録する」

 88ページ

手順 ① ~ 手順 ⑪ まで実施する

Bluetooth 接続に対応していない機器を再起動したい場合は、機器やアダプターの取扱説明書をご確認ください。

1 「無線機能を再起動する」をタップする



2 画面の説明を確認し、「再起動」をタップする

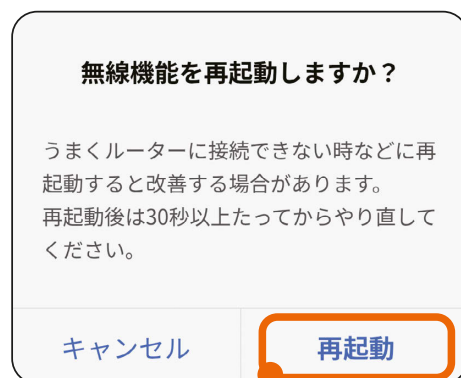

3 メッセージを確認し、「閉じる」をタップする



以下の機器は、Bluetooth 接続に対応しており、Bluetooth 通信を使って無線設定を初期化することができます。再起動してもうまくルーターに接続できない時などに試してください。機器の廃棄や使用者を変更するときにも使用できます。初期化後はルーターとの接続が解除されます。

● エアコン

リモコン裏面に「90XIF」の印字があるエアコン

「リモコン印字ありエアコンを登録する」  15ページ

手順 ① ~ 手順 ⑩ まで実施する

無線LANアダプター別売エアコン (アダプターにボタンが無い機種)

「無線LAN アダプター別売エアコン (ボタンなし) を登録する」

 88ページ

手順 ① ~ 手順 ⑪ まで実施する

Bluetooth 接続に対応していない機器を初期化したい場合は、機器やアダプターの取扱説明書をご確認ください。

1 「無線設定を初期化する」をタップする



2 画面の説明を確認し、「初期化」をタップする

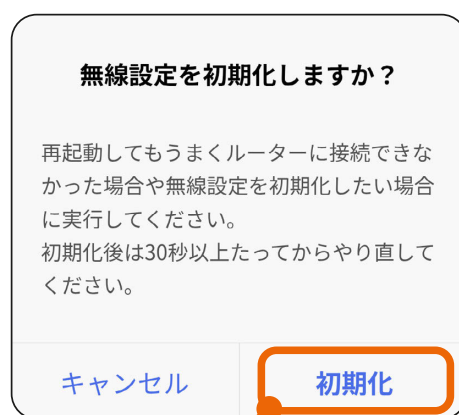



3 メッセージを確認し、「閉じる」をタップする



ご使用中に以下のメッセージ画面が表示される場合があります。

メッセージ	対処
<div data-bbox="146 757 558 958" style="border: 1px solid black; padding: 10px; text-align: center;"> <p>登録機器が見つかりません。 (MY19-404)</p> <hr/> <p>閉じる</p> </div>	<ul style="list-style-type: none"> ●無線 LAN アダプターまたは機器内蔵の無線 LAN モジュールがルーター経由でサーバーに接続できていません。機器が接続されたルーターがインターネット接続されていることを確認してください。 ●IPoE 方式でインターネット接続し、IPv4 over IPv6 サービス（例：「v6 プラス」）をご利用の環境では、無線 LAN アダプターまたは機器内蔵の無線 LAN モジュールがサーバーに接続できない場合があります。 IPv4 over IPv6 サービスをご利用の環境でこのエラーが表示された場合は、IPv4 インターネットへの接続方法を PPPoE 等に変更してください。変更の方法（ID / パスワード設定を含むルーター設定等）に関しては、ご契約のインターネットプロバイダー様にご相談ください。
<div data-bbox="146 1379 558 1664" style="border: 1px solid black; padding: 10px; text-align: center;"> <p>登録できませんでした。 MACアドレスとIDを ご確認ください。 (MY19-400)</p> <hr/> <p>閉じる</p> </div>	<ul style="list-style-type: none"> ●無線 LAN アダプターまたは機器内蔵の無線 LAN モジュールの MAC アドレスと ID の入力内容を再度確認してください。
<div data-bbox="146 1753 558 1955" style="border: 1px solid black; padding: 10px; text-align: center;"> <p>通信に失敗しました。</p> <hr/> <p>閉じる</p> </div>	<ul style="list-style-type: none"> ●スマートフォンがインターネットに接続されているか等、通信環境を確認して、少し時間をおいてから再度操作してください。

メッセージ	対処
<p>機器と接続できませんでした</p> <p>機器を認識することができませんでした。接続モードの設定からやり直してください。接続モードが継続している場合は、機器の取扱説明書を確認して、接続モードを一度解除してから再度接続モードの設定からやり直してください。それでもうまくいかない場合は、スマートフォンの設定でBluetooth®設定を一度OFFにして数秒後に再度ONにしてからやり直してください。</p> <p style="text-align: center;">閉じる</p>	<ul style="list-style-type: none"> ● スマートフォンが機器を認識できていません。接続モードになっているか等、接続環境を確認してください。 ● 接続モードが継続している場合は、機器の取扱説明書を確認して、接続モードを一度解除してから再度接続モードの設定からやり直してください。 ● スマートフォンの Bluetooth 設定を一度 OFF にして数秒後に再度 ON にしてからやり直してください。
<p>機器と接続できませんでした</p> <p>機器とスマートフォンを接続することができませんでした。スマートフォンの Bluetooth®設定に保存されているデバイス情報から「L/A_MitsubishiAdp」の情報を全て削除してから再度やり直してください。接続モードが継続している場合は、機器の取扱説明書を確認して、接続モードを一度解除してから再度やり直してください。 (LA02-11)</p> <p style="text-align: center;">閉じる</p>	<ul style="list-style-type: none"> ● 機器とスマートフォンの接続に失敗しています。スマートフォンの Bluetooth 設定に保存されているデバイス情報から「L/A_MitsubishiAdp」の情報を全て削除してから再度やり直してください。  536ページ ● 接続モードが継続している場合は、機器の取扱説明書を確認して、接続モードを一度解除してから再度接続モードの設定からやり直してください。

メッセージ	対処
<p>機器と接続できませんでした</p> <p>機器を認識することができませんでした。機器の電源が入っているか等、接続環境を確認してください。それでもうまくいかない場合は、スマートフォンの設定でBluetooth®設定を一度OFFにして数秒後に再度ONにしてからやり直してください。</p> <p style="text-align: center;">閉じる</p>	<ul style="list-style-type: none"> ●スマートフォンが機器を認識できていません。機器の電源が入っているか等、接続環境を確認してください。 ●スマートフォンの Bluetooth 設定を一度 OFF にして数秒後に再度 ON にしてからやり直してください。
<p>機器と接続できませんでした</p> <p>機器とスマートフォンを接続することができませんでした。スマートフォンの Bluetooth®設定に保存されているデバイス情報から「L/A_MitsubishiAdp」の情報を全て削除してから再度やり直してください。 (LA02-11)</p> <p style="text-align: center;">閉じる</p>	<ul style="list-style-type: none"> ●機器とスマートフォンの接続に失敗しています。スマートフォンの Bluetooth 設定に保存されているデバイス情報から「L/A_MitsubishiAdp」の情報を全て削除してから再度やり直してください。  536ページ
<p>通信に失敗しました。機器とスマートフォンの接続からやり直してください。</p> <p style="text-align: center;">閉じる</p>	<ul style="list-style-type: none"> ●機器とスマートフォンの Bluetooth 通信に失敗しています。スマートフォンの Bluetooth 設定や通信環境を確認して、少し時間をおいてから再度機器とスマートフォンの接続からやり直してください。

メッセージ	対処
<p>サーバーの接続に失敗しました</p> <p>機器をサーバーに接続することができませんでした。アダプターと機器との通信または接続に異常が発生しています。使用を中止して修理を依頼してください。修理窓口については機器の取扱説明書をご確認ください。</p> <p>閉じる</p>	<ul style="list-style-type: none">● アダプターと機器との通信、または接続に異常が発生していますので、修理を依頼してください。修理窓口については機器の取扱説明書をご確認ください。
<p>サーバーの接続に失敗しました</p> <p>機器をサーバーに接続することができませんでした。ルーターと通信が正常に行われていませんので、ご使用のルーターを再起動して、機器とスマートフォンの接続からやり直してください。</p> <p>閉じる</p>	<ul style="list-style-type: none">● ルーターと通信が正常に行われていないので、ご使用のルーターを再起動した後、再度、機器とスマートフォンの接続からやり直してください。
<p>サーバーの接続に失敗しました</p> <p>機器をサーバーに接続することができませんでした。ルーターが正常にインターネットに接続されているかを確認して、機器とスマートフォンの接続からやり直してください。</p> <p>閉じる</p>	<ul style="list-style-type: none">● 機器とサーバー間で通信異常が発生しています。ルーターが正常にインターネットに接続されているかを確認した後、再度、機器とスマートフォンの接続からやり直してください。

● iOS搭載のスマートフォンで機器登録に失敗する

右の画面で、「OK」ではなく「許可しない」をタップすると MyMU アプリと機器の通信ができなくなり、機器登録に失敗します。以下の手順でローカルネットワークの設定を変更してください。



1 スマートフォンの「設定」を開き、「プライバシー」をタップして「ローカルネットワーク」を開く

- 項目の並び順など、画面はご使用のスマートフォンによって異なることがあります。

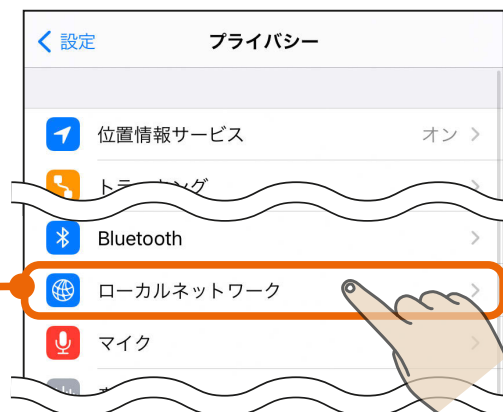
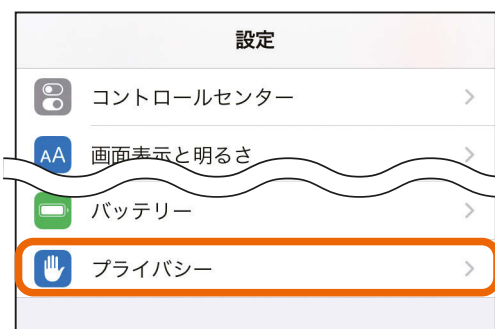

2 「MyMU」のスイッチをタップして  にする。



Android搭載のスマートフォンで機器登録に失敗する

右の画面で、「許可」ではなく「許可しない」をタップすると MyMU アプリと機器の通信ができなくなり、機器登録に失敗します。以下の手順でローカルネットワークの設定を変更してください。



1 スマートフォンの「設定」を開き、「アプリ」-「すべてのアプリ」の「MyMU」をタップして「アプリ情報」を開き、「権限」をタップする

- 項目の並び順など、画面はご使用のスマートフォンによって異なることがあります。



2 「アプリの権限」の「付近のデバイス」をタップする。



3 「付近のデバイスの権限」の「許可する」をタップする。

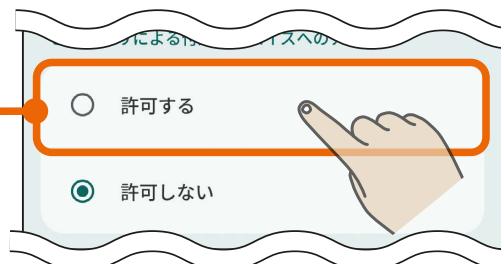

● iOSのBluetooth通信のアクセスを許可する

右の画面が表示された場合に「許可しない」をタップすると Bluetooth 接続ができなくなるため、下の画面が表示されます。以下の手順に沿って、Bluetooth 通信のアクセスを許可してください。



1 「スマートフォンの設定画面へ」をタップする



2 「Bluetooth」のスイッチを タップして にする。

- 項目の並び順など、画面はご使用のスマートフォンによって異なることがあります。

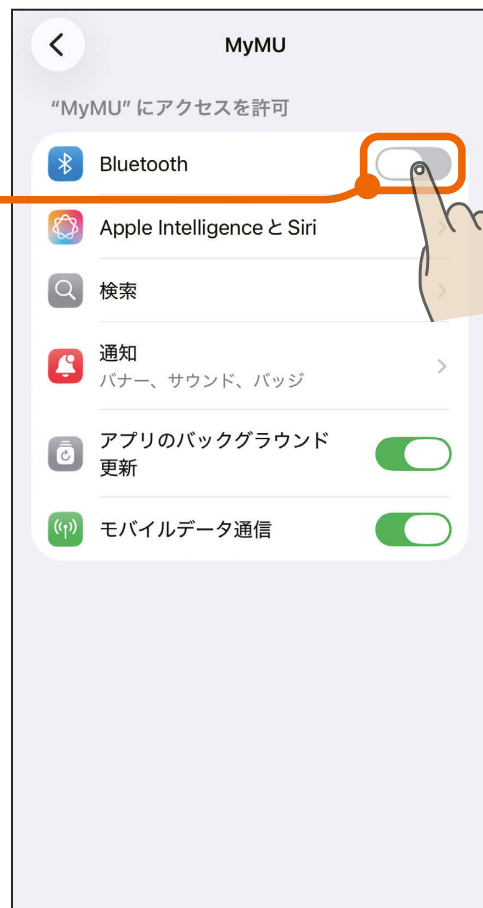

Androidの付近のデバイスのアクセスを許可する

右の画面が表示された場合に「許可しない」をタップすると Bluetooth 接続ができなくなるため、下の画面が表示されます。以下の手順に沿って、付近のデバイスのアクセスを許可してください。

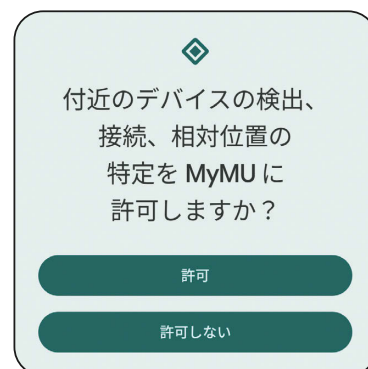

1 「スマートフォンの設定画面へ」をタップする

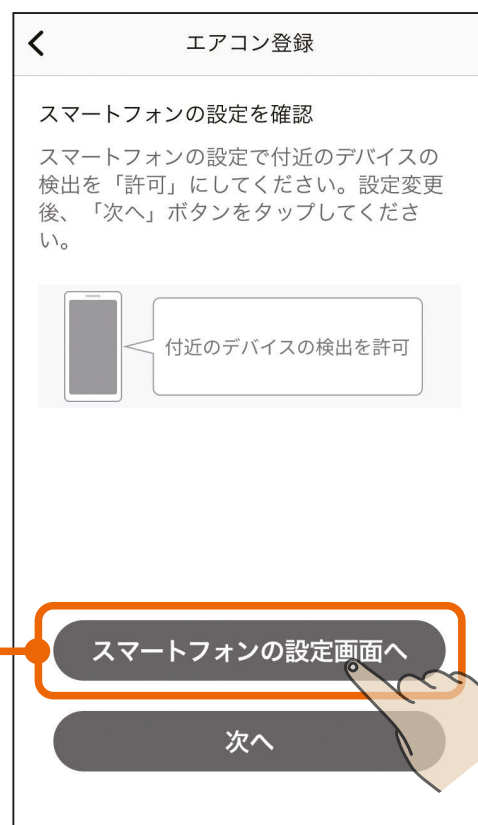

2 「アプリ情報」の「権限」をタップする

- 項目の並び順など、画面はご使用のスマートフォンによって異なることがあります。



3 「アプリの権限」の「付近のデバイス」をタップする。



4 「付近のデバイスの権限」の「許可する」をタップする。



Androidの位置情報のアクセスを許可する

右の画面が表示された場合に「許可しない」をタップすると Bluetooth 接続ができなくなるため、下の画面が表示されます。以下の手順に沿って、位置情報のアクセスを許可してください。



1 「スマートフォンの設定画面へ」をタップする

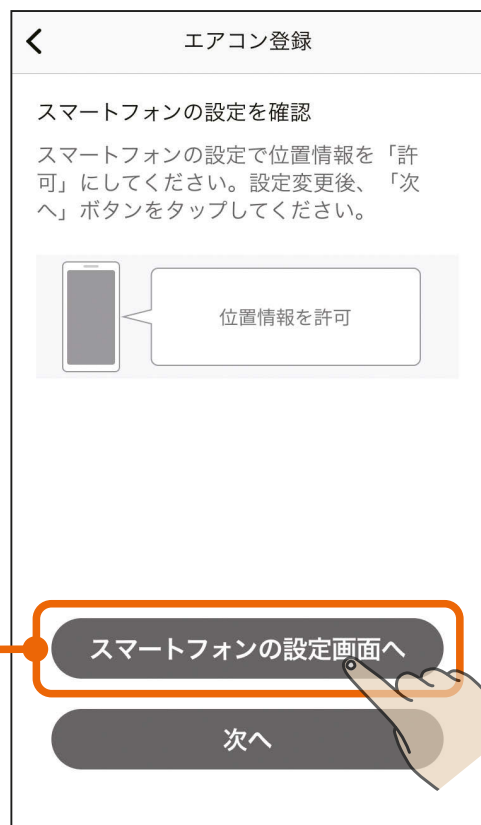

2 「アプリ情報」の「権限」をタップする

- 項目の並び順など、画面はご使用のスマートフォンによって異なります。



3 「アプリの権限」の「位置情報」をタップする



4 「位置情報の権限」の「常に許可」または「アプリの使用中的み許可」をタップする



● iOS搭載のスマートフォンのBluetooth設定をオンにする

右のメッセージが表示された場合に「閉じる」をタップすると Bluetooth 設定がオフのままとなるため、下の画面が表示されます。

“MyMU” がアクセサリに接続できるようにするには、Bluetooth をオンにしてください

設定

閉じる



- 次ページの手順に沿って、Bluetooth設定をオンに設定してください。

1 スマートフォンの「設定」を開き、「Bluetooth」をタップする

- 項目の並び順など、画面はご使用のスマートフォンによって異なることがあります。



2 「Bluetooth」のスイッチをタップしてONにする、または「新しい接続を許可」をタップする

- 表示された画面に合わせて操作してください。



Android搭載のスマートフォンのBluetooth設定をオンにする

右のメッセージが表示された場合に「許可しない」をタップすると Bluetooth 設定がオフのままとなるため、下の画面が表示されます。以下の手順に沿って、Bluetooth 設定をオンに設定してください。

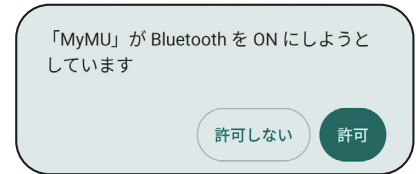

1 「スマートフォンの設定画面へ」をタップする



2

「新しいデバイスとペア設定」 または「すべて表示」をタップする

- 「BluetoothがONになります」と記載されている項目をタップしてください。
- 項目の並び順など、画面はご使用のスマートフォンによって異なることがあります。



● iOS搭載のスマートフォンのBluetoothデバイス情報を削除する

以下のメッセージが表示された場合に、以下の手順で Bluetooth 設定に保存されているデバイス情報から「L/A_MitsubishiAdp」の情報を全て削除してから、再度やり直してください。

機器と接続できませんでした

機器とスマートフォンを接続することができませんでした。スマートフォンのBluetooth®設定に保存されているデバイス情報から「L/A_MitsubishiAdp」の情報を全て削除してから再度やり直してください。接続モードが継続している場合は、機器の取扱説明書を確認して、接続モードを一度解除してから再度やり直してください。
(LA02-11)

閉じる

機器と接続できませんでした

機器とスマートフォンを接続することができませんでした。スマートフォンのBluetooth®設定に保存されているデバイス情報から「L/A_MitsubishiAdp」の情報を全て削除してから再度やり直してください。
(LA02-11)

閉じる

1 スマートフォンの「設定」を開き、「Bluetooth」をタップする

- 項目の並び順など、画面はご使用のスマートフォンによって異なることがあります。



2 「L/A_MitsubishiAdp」をタップする



3 「このデバイスの登録を削除」をタップする



Android搭載のスマートフォンのBluetoothデバイス情報を削除する

以下のメッセージが表示された場合に、以下の手順で Bluetooth 設定に保存されているデバイス情報から「L/A_MitsubishiAdp」の情報を全て削除してから、再度やり直してください。

機器と接続できませんでした

機器とスマートフォンを接続することができませんでした。スマートフォンのBluetooth®設定に保存されているデバイス情報から「L/A_MitsubishiAdp」の情報を全て削除してから再度やり直してください。接続モードが継続している場合は、機器の取扱説明書を確認して、接続モードを一度解除してから再度やり直してください。
(LA02-11)

閉じる

機器と接続できませんでした

機器とスマートフォンを接続することができませんでした。スマートフォンのBluetooth®設定に保存されているデバイス情報から「L/A_MitsubishiAdp」の情報を全て削除してから再度やり直してください。
(LA02-11)

閉じる

1 スマートフォンの「設定」を開き、「接続設定」をタップする

- 項目の並び順など、画面はご使用のスマートフォンによって異なることがあります。



2 「L/A_MitsubishiAdp」の
 をタップする



3 「削除」をタップする

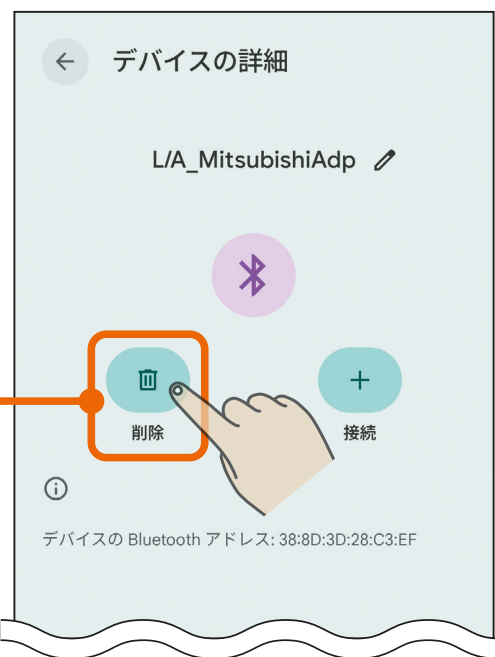

機器登録時に登録したい機器が表示されない

機器登録時に登録したい機器が表示されない場合は、以下をご確認ください。HEMS 対応機器については  542ページ をご確認ください。

<エアコンが表示されない>



<給湯機などが表示されない>



●スマートフォンがルーターに接続されていますか？

→スマートフォンがルーターに接続されているか確認してください。詳しくはスマートフォンとルーターの説明書をご覧ください。

●機器がルーターに接続されていますか？

→機器がルーターに接続されているか確認してください。詳しくは各機器とルーターの接続の説明をご覧ください。

●ルーターの「ネットワーク分離機能」または「プライバシーセパレーター機能」が有効になっていませんか？

→機器登録時は端末間通信を許可する必要があるため、ルーターの取扱説明書をご確認いただき、有効になっている場合は、機器登録時のみ無効に設定し、登録後に元の設定に戻してください。

●無線 LAN アダプター（インターフェースユニット等を含む）とルーターの距離が離れ過ぎていませんか？

→無線 LAN アダプターとルーターが離れ過ぎている場合は近づけてください。

次ページに続く

前ページの続き

- 以下に対応する給湯機の場合、「外部接続」の「無線接続先」の設定が【HEMS】になっていませんか？

- ・ 無線 LAN アダプター搭載リモコンセット
- ・ 無線 LAN アダプター搭載給湯専用リモコン
- ・ 無線 LAN アダプター付リモコンセット
- ・ GT-HR2
- ・ GT-HR1

→ 「外部接続」の「無線接続先」の設定を【MyMU アプリ】にする必要があります。確認方法および接続先の変更方法は以下の URL から給湯機アプリの取扱説明書をご覧ください。

https://www.MitsubishiElectric.co.jp/home/ecocute/function/remote/eqmymu_ib.html

機器登録時にHEMS対応機器が表示されない

機器登録時に HEMS 対応機器が表示されない場合は、以下をご確認ください。メッセージによって対応方法が異なります。

HEMS コントローラーが 見つかりません



機器が見つかりません



■ 「HEMS コントローラーが見つかりません」

● スマートフォンがルーターに接続されていますか？

→ スマートフォンがルーターに接続されているか確認してください。
詳しくはスマートフォンとルーターの説明書をご覧ください。

● HEMS コントローラーがルーターに接続されていますか？

→ HEMS コントローラーがルーターに接続されているか確認してください。

● スマートフォンと HEMS コントローラーが同じルーターに接続されていますか？

→ スマートフォンと HEMS コントローラーが同一のネットワークに接続している必要があります。

詳しくは HEMS コントローラーとルーターの接続の説明をご確認ください。

👉 510ページ

● ルーターの「ネットワーク分離機能」または「プライバシーセパレーター機能」が有効になっていませんか？

→ 端末間通信を許可する必要があるため、ルーターの取扱説明書をご確認いただき、有効になっている場合は、無効に設定してください。

次ページに続く

前ページの続き

- ルーターや HUB の「IGMP Snooping 機能」が有効になっていませんか？

→ ルーターや HUB の取扱説明書をご確認いただき、無効に設定してください。

- 機器登録時に表示された画面で「OK」または「許可」をタップしましたか？

→ 機器登録する際に以下の画面が表示されることがあります。「OK」または「許可」ではなく、「許可しない」をタップすると MyMU アプリと機器の通信ができなくなります。ローカルネットワークの設定を変更してください。  524ページ

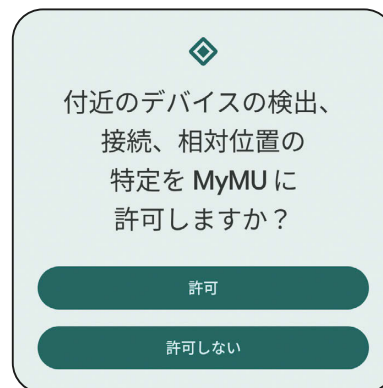

- 分電盤の内蔵 HEMS コントローラーを再起動してください。

→ 再起動方法は、河村電器産業株式会社の分電盤に同梱されている「HEMS コントローラークラス対応 en ステーション EcoEye 施工説明書」を参照してください。

■ 「機器が見つかりません」

- 機器がルーターに接続されていますか？

→ 機器とルーターが接続されているか確認してください。

詳しくは各機器とルーターの接続の説明をご確認ください。

- 機器とルーターの距離が離れ過ぎていませんか？（無線接続の場合）

→ 機器とルーターが離れ過ぎている場合は近づけてください。

- 機器は三菱電機製品ですか？

→ 三菱電機製品は HEMS 対応機器として登録することはできないため、表示されません。

● ルーターに接続できない

お客様のルーターと機器（無線 LAN アダプター）を接続できないときは、以下をお試してください。

- ルーターの電源が入っていない場合は、電源を入れてください。
- 無線 LAN アダプター（インターフェースユニット）とルーターの距離が離れすぎている場合は、近づけてください。
- ルーターの通信規格が「IEEE802.11b/g/n (2.4GHz)」に対応しているか確認してください。
- 機器によって対応するセキュリティー方式が異なるため、機器の取扱説明書をご確認の上、ルーターのセキュリティー方式と合っているか確認してください。（「WPA2-PSK (AES)」など）
- 無線 LAN アダプターの MAC アドレスと ID を確認し、正しい ID を入力してください。

● ルーターのSSID選択画面で接続したいルーターが表示されない

ルーターの SSID 選択画面に接続したいルーターが表示されない場合は、ルーターの設定を確認してください。

- SSID を隠す機能（ステルス機能）が設定されている場合は、「その他（手動設定）」を選択してルーターの SSID を手動で入力してください。
- MAC アドレスフィルタリング機能が設定されている場合は、一時的に解除してください。

以下の機器は、機器とルーターを接続する別の方法として、無線LANアダプターの設定画面を使って接続設定を行うことができます。

● 給湯機

無線LANアダプター搭載リモコンセット / 無線LANアダプター搭載給湯専用リモコン / 無線LANアダプター付リモコンセット

 546ページ

GT-HR2 / GT-HR1 / GT-RA2  550ページ





GT-RA1  553ページ

● 冷蔵庫  556ページ

上記の方法で機器とルーターの接続が完了したら、以下へ進み、「機器とルーターを接続済み」を選択して機器登録を行ってください。

- ・「無線LANアダプターリモコン対応給湯機を登録する」の手順 **3**

 197ページ

- ・「GT-HR2/GT-HR1 対応給湯機を登録する」の手順 **3**  223ページ
- ・「GT-RA2 対応給湯機を登録する」の手順 **3**  248ページ
- ・「GT-RA1 対応給湯機を登録する」の手順 **3**  273ページ
- ・「冷蔵庫を登録する(共通)」の手順 **3**  348ページ

ルーターの「SSID」と「KEY」をご確認ください。手順 10 で入力します。

1 **決定** を 3 秒以上押す

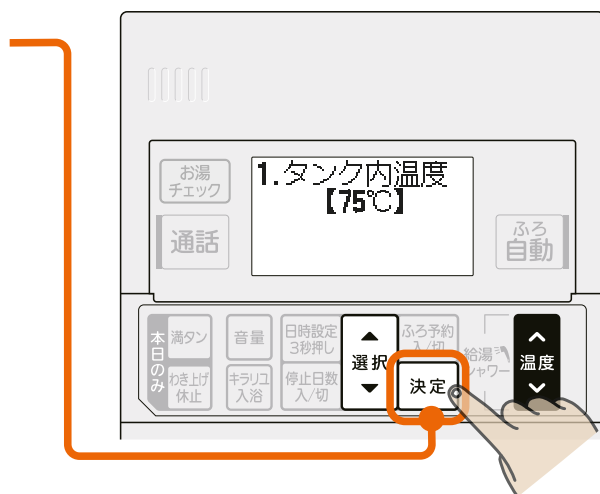

2 選択スイッチ **▲** で「外部接続」を選ぶ

- **▲** … 1つ進む
- **▼** … 1つ戻る
- 工場出荷時の「外部接続」の設定は「無効」になっています。

機種により番号は異なります。

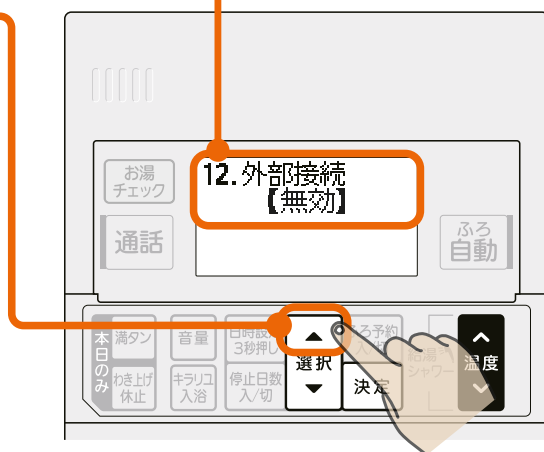

3 給湯温度スイッチ **▲** で「有効」を選ぶ

- **▲** … 有効になる
- **▼** … 無効になる

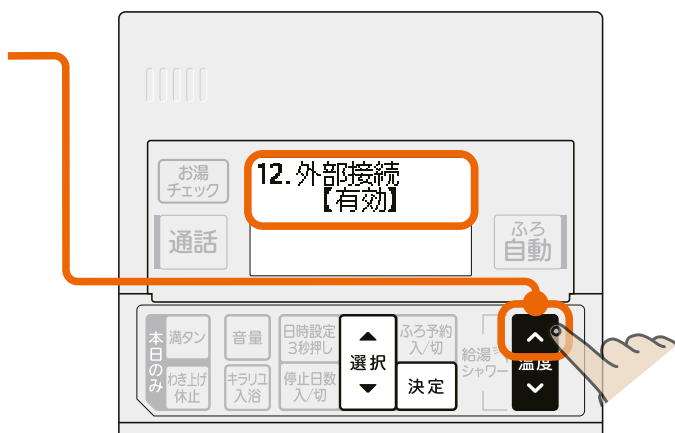

4 外部接続「有効」表示中に **決定** を押す

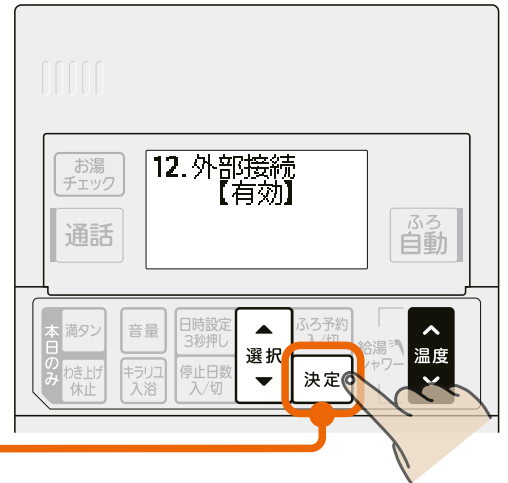

5 選択スイッチ **▲** で「無線機能」を選ぶ

- 無線状態で【立ち上げ中】【無線機能エラー】を表示中は、無線機能や無線接続先を選べません。

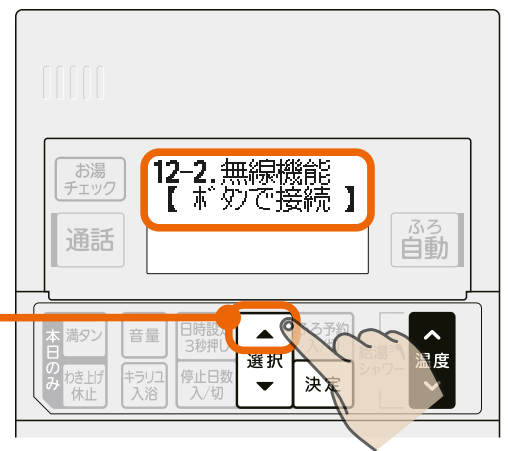

6 給湯温度スイッチ **▼** で「スマートフォンで接続」を選び **決定** を押す



7 お客様のスマートフォンの機能「Wi-Fi 設定」を開く

- スマートフォンのWi-Fi設定方法はスマートフォンに付属の取扱説明書などをご確認ください。
- 時間が経過してリモコンから「接続中」表示が消えてしまった場合は、手順 **1** からやり直してください。

8 無線LANアダプターのネットワーク名（SSID）を選択し、KEY情報を入力する

- SSIDとKEY情報は、無線LANアダプター搭載リモコンセット、無線LANアダプター搭載給湯専用リモコンまたは無線LANアダプター付リモコンセットの取扱説明書の設定情報欄に記載されています。
- SSIDが表示されない場合は、手動で入力してください。



※画面はスマートフォンによって異なります。

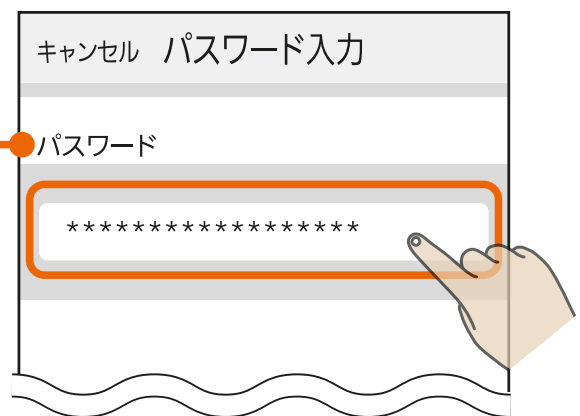

9 スマートフォンで右記のQRコードを読み取り、ブラウザで無線LANアダプターの設定画面を開く

- QRコードが読み取れない場合はブラウザのアドレスバーに下記URLを入力して設定画面を開いてください。

<http://192.168.11.1/network>



10

「ネットワーク名 (SSID)」にルーターの SSID を入力し、「セキュリティ」を「WPA2-PSK (AES)」に設定し、「パスワード」にルーターの KEY を入力して「設定」を押す

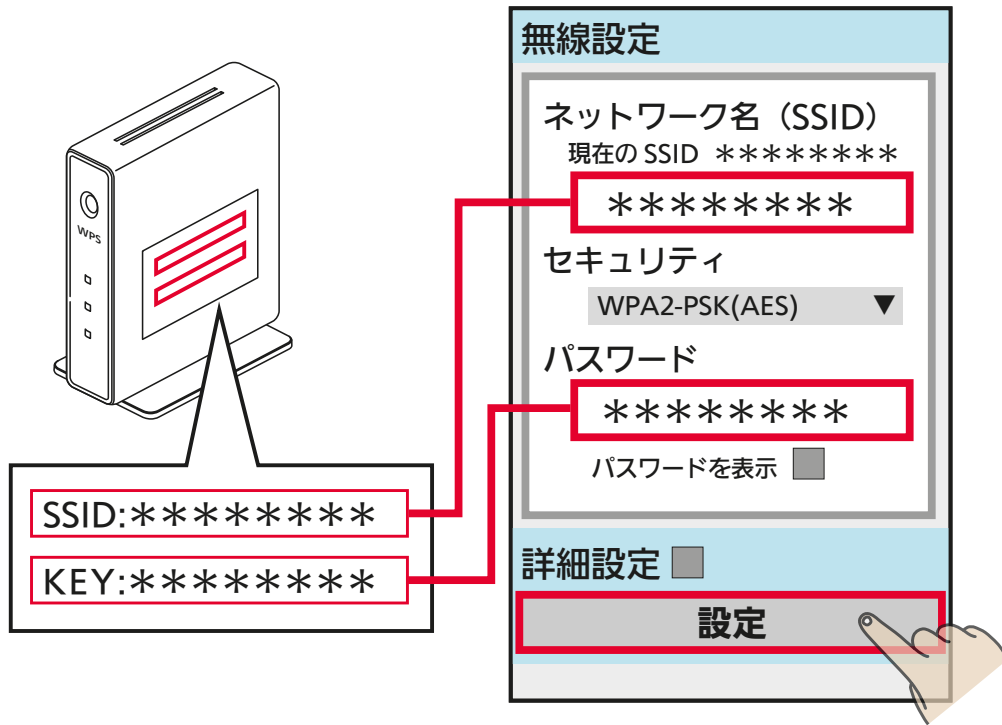

- 2.4GHz帯域のSSIDを入力してください。5GHz帯域のSSIDには対応していません。
- 本アプリでは、ルーターのSSIDに使用できる文字として半角英数字、半角記号、半角スペースに対応しています。半角記号は !#\$%&'()*+,-./:;<=>?@[]^_`{|}~ に対応しています。ダブルクォーテーション(")、カンマ(,)、バックスラッシュ(\)、¥マークには対応していません。
- お使いのブラウザで選択肢が表示されない場合は、SSIDを手動で入力してください。
- 「無線LANアダプターとルーターをWPS機能で接続する」
👉 211ページ の①～④を実施して無線LANアダプターの状態を確認してください。リモコンに「正常通信」と表示されると、無線LANアダプターとルーターとの接続は完了です。

「無線LANアダプターリモコン対応給湯機を登録する」の手順
 ③で「機器とルーターを接続済み」を選択して機器登録を行ってください。
👉 197ページ

GT-HR2、GT-HR1 および GT-RA2 の操作手順は同じです。
ルーターの「SSID」と「KEY」をご確認ください。手順 5 で入力します。

1 無線 LAN アダプターの「MODE」ボタンを MODE ランプが点灯状態になるまで（約 7 秒間）押し続けて離す

- 無線LANアダプターが再起動され、しばらくすると、MODEランプとUNITランプが点滅（5秒間隔で1回点滅）を開始します。この状態は約10分で終了します。その間に手順 5 までの作業を完了してください。

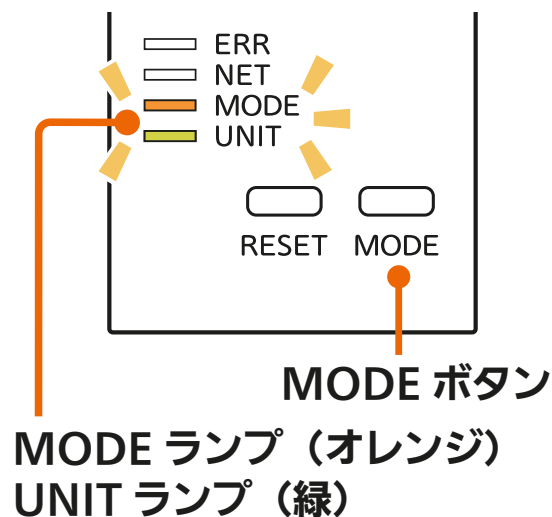

2 お客様のスマートフォンの機能「Wi-Fi 設定」を開く

- スマートフォンのWi-Fi設定方法はスマートフォンの取扱説明書などをご確認ください。
- 時間が経過してランプの点滅が変わってしまった場合は、手順 1 からやり直してください。

3 無線 LAN アダプターのネットワーク名（SSID）を選択し、KEY 情報を入力する

- SSID、KEY情報は、無線LANアダプター取扱説明書の設定情報欄、または、無線LANアダプター本体（底面）に記載されています。
- SSIDが表示されない場合は、手動で入力してください。

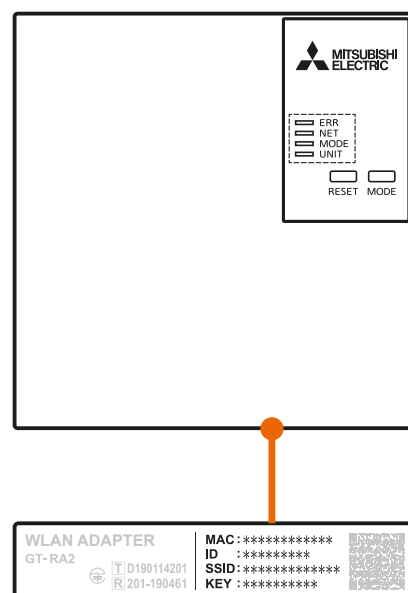

次ページに続く

前ページの続き



※画面はスマートフォンによって異なります。

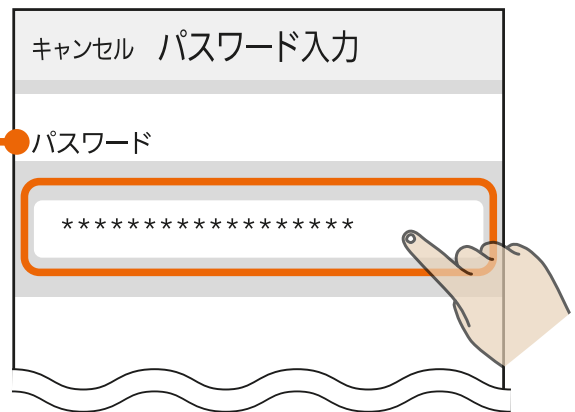

4 スマートフォンで右記の QR コードを読み取り、ブラウザで無線 LAN アダプターの設定画面を開く

- QRコードが読み取れない場合はブラウザのアドレスバーに下記 URL を入力して設定画面を開いてください。

<http://192.168.11.1/network>



- 5 「ネットワーク名 (SSID)」にルーターの SSID を入力し、「セキュリティ」を「WPA2-PSK (AES)」に設定し、「パスワード」にルーターの KEY を入力して「設定」を押す

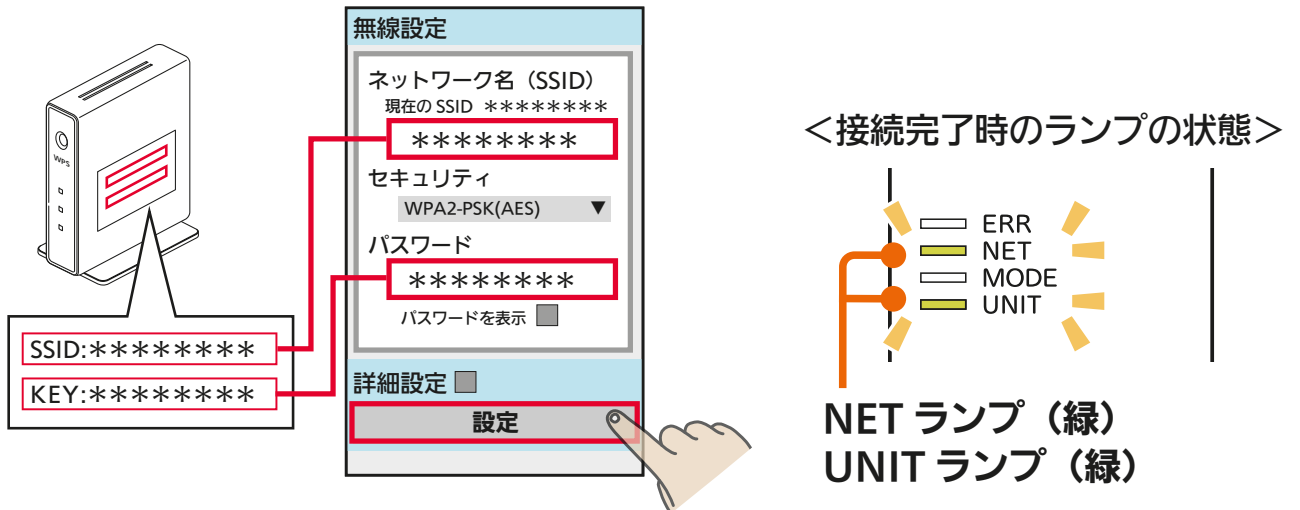

- 2.4GHz帯域のSSIDを入力してください。5GHz帯域のSSIDには対応していません。
- 本アプリでは、ルーターのSSIDに使用できる文字として半角英数字、半角記号、半角スペースに対応しています。半角記号は !#\$%&'()*+,-./:;<=>?@[^_`{|}~ に対応しています。ダブルクォーテーション(")、カンマ(,)、バックスラッシュ(\)、¥マークには対応していません。
- お使いのブラウザで選択肢が表示されない場合は、SSIDを手動で入力してください。
- NETランプ、UNITランプが点滅すれば無線LANアダプターとルーターの接続は完了です。
- GT-HR2およびGT-HR1のNETランプ(緑)が5秒に3回点滅している場合は、「外部接続」の「無線接続先」の設定がMyMUアプリになっているか確認してください。確認方法および接続先の変更方法は以下のURLから給湯機アプリの取扱説明書をご覧ください。
https://www.MitsubishiElectric.co.jp/home/ecocute/function/remote/eqmymu_ib.html

「GT-HR2/GT-HR1 対応給湯機を登録する」または「GT-RA2 対応給湯機を登録する」の手順③で「機器とルーターを接続済み」を選択して機器登録を行ってください。

GT-HR2/GT-HR1 226ページ

GT-RA2 248ページ

ルーターの「SSID」と「KEY」をご確認ください。手順 5 で入力します。

1 無線LANアダプターの「MODE」ボタンをMODEランプが点灯状態になるまで（約7秒間）押し続けて離す

- 無線LANアダプターが再起動され、しばらくすると、MODEランプとUNITランプが点滅（5秒間隔で1回点滅）を開始します。この状態は約10分で終了します。その間に手順 5 までの作業を完了してください。

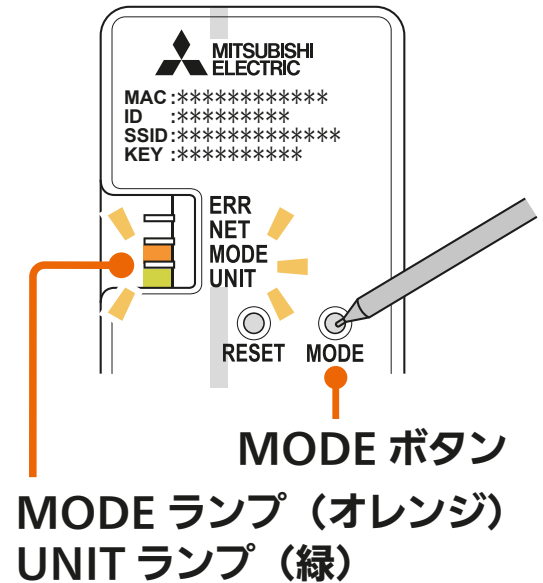

2 お客様のスマートフォンの機能「Wi-Fi 設定」を開く

- スマートフォンのWi-Fi設定方法はスマートフォンの取扱説明書などをご確認ください。
- 時間が経過してランプの点滅が変わってしまった場合は、手順 1 からやり直してください。

3 無線LANアダプターのネットワーク名（SSID）を選択し、KEY 情報を入力する

- SSID、KEY情報は、設定情報シール*または、無線LANアダプター本体正面の銘板に記載されています。
※設定情報シールは、無線LANアダプターセットの取扱説明書の表紙に貼ってあります。
- SSIDが表示されない場合は、手動で入力してください。

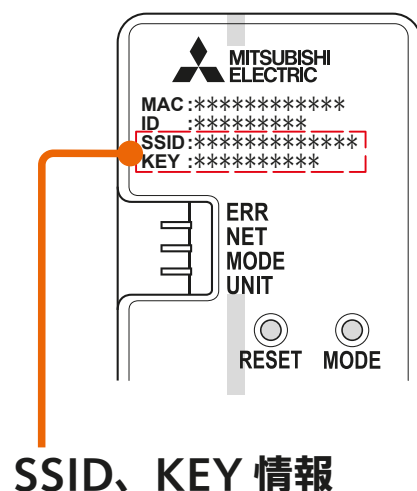

次ページに続く

前ページの続き

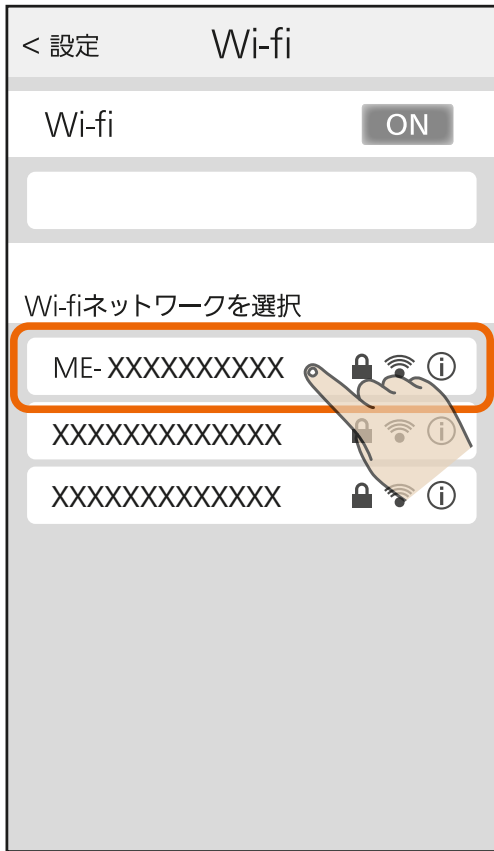

※画面はスマートフォンによって異なります。

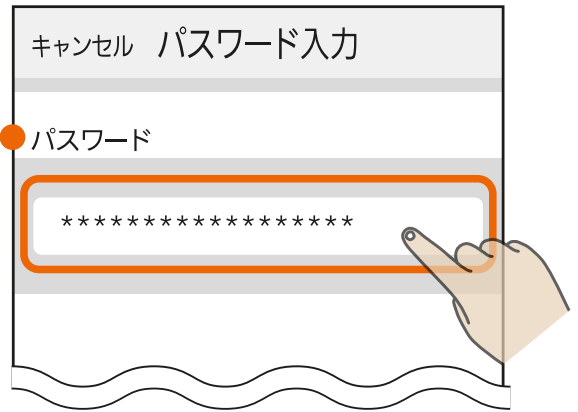

4 スマートフォンで右記の QR コードを読み取り、ブラウザで無線 LAN アダプターの設定画面を開く

- QRコードが読み取れない場合はブラウザのアドレスバーに下記 URL を入力して設定画面を開いてください。

<http://192.168.11.1/network>



- 5 「ネットワーク名 (SSID)」にルーターのSSIDを入力し、「セキュリティ」を「WPA2-PSK (AES)」に設定し、「パスワード」にルーターのKEYを入力して「設定」を押す

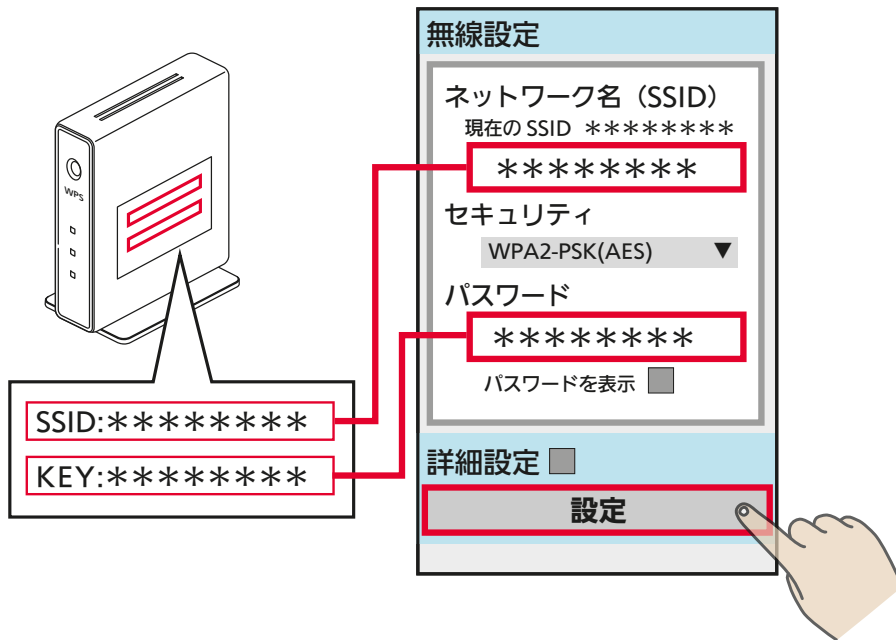

- 2.4GHz帯域のSSIDを入力してください。5GHz帯域のSSIDには対応していません。
- 本アプリでは、ルーターのSSIDに使用できる文字として半角英数字、半角記号、半角スペースに対応しています。半角記号は !#\$%&'()*+,-./:;<=>?@[]^_`{|}~ に対応しています。ダブルクォーテーション ("), カンマ (,), バックスラッシュ (\), ¥マークには対応していません。
- お使いのブラウザで選択肢が表示されない場合は、SSIDを手動で入力してください。
- NETランプ、UNITランプが点滅すれば、無線LANアダプターとルーターの接続は完了です。

<接続完了時のランプの状態>

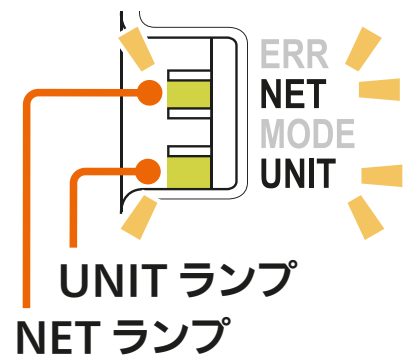

「GT-RA1 対応給湯機を登録する」の手順 ③ で「機器とルーターを接続済み」を選択して機器登録を行ってください。 [👉 273ページ](#)

以下の操作の前に、冷蔵庫の操作パネルを操作して冷蔵庫の無線機能を有効にする手順を行ってください。  351ページ

ルーターの「SSID」と「KEY」をご確認ください。手順 **4** で入力します。

1 操作パネルの  を3秒以上長押しする

- “ピピッ” と音が鳴り、  と **無線** が点滅します。
- この状態は約10分間で終了します。

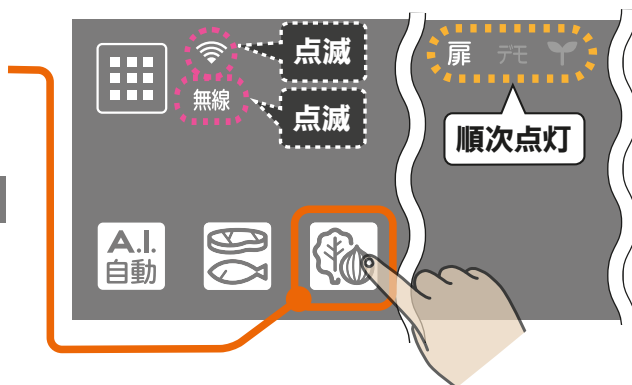

2 スマートフォンの「Wi-Fi 設定」を開き、冷蔵庫の SSID を選択して KEY を入力する

- 冷蔵室の右側面に貼られた情報シールをご確認ください。

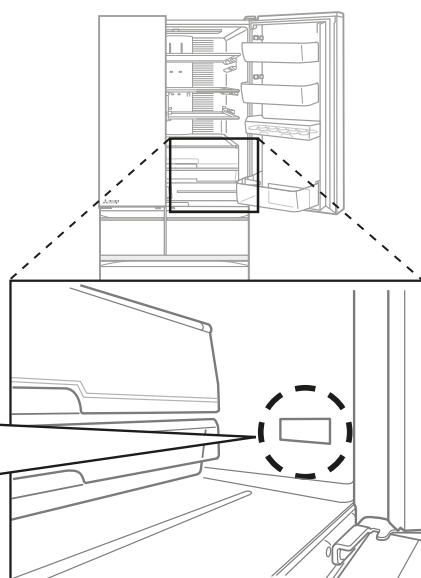
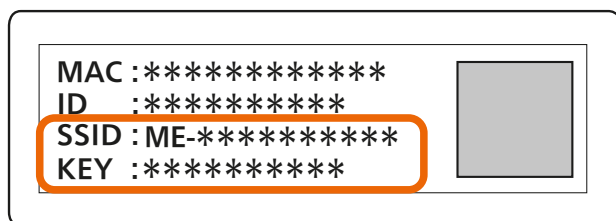

※画面はスマートフォンによって異なります。



3 スマートフォンで右記の QR コードを読み取り、ブラウザで冷蔵庫の設定画面を開く

- QRコードが読み取れない場合はブラウザのアドレスバーに下記URLを入力して設定画面を開いてください。

http://192.168.11.1/network

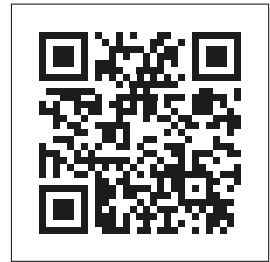

4 「ネットワーク名 (SSID)」にルーターの SSID を入力し、「セキュリティ」を「WPA2-PSK (AES)」に設定し、「パスワード」にルーターの KEY を入力して「設定」を押す

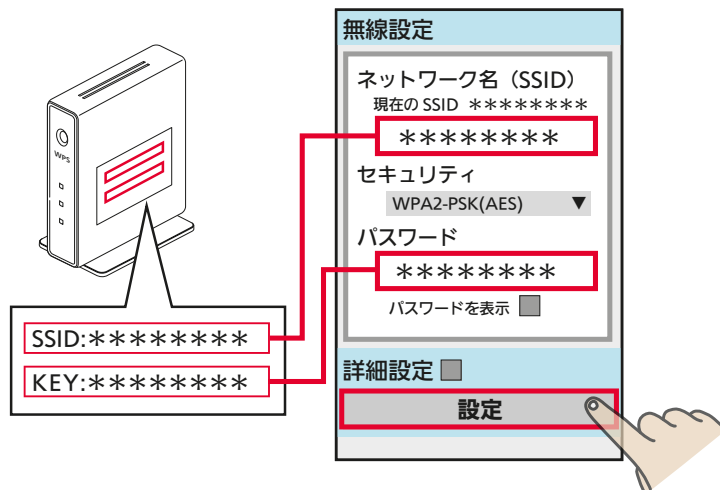



- 2.4GHz帯域のSSIDを入力してください。5GHz帯域のSSIDには対応していません。
- 本アプリでは、ルーターのSSIDに使用できる文字として半角英数字、半角記号、半角スペースに対応しています。半角記号は !#\$%&'()*+,-./:;<=>?@[^_`{|}~ に対応しています。ダブルクォーテーション(")、カンマ(,)、バックスラッシュ(\)、¥マークには対応していません。
- お使いのブラウザで選択肢が表示されない場合は、SSIDを手動で入力してください。
- “ピーッ”と音が鳴り、

 と **無線** が点灯に変われば、ルーターの接続は完了です。

<接続完了時の操作パネルの状態>



前ページの続き

- 「冷蔵庫を登録する (WPS)」の手順 **6**  **367ページ** で「冷蔵庫」が表示されないときは接続ができていません。再度、無線機能を「有効」にする作業  **361ページ** を行い、手順 **1**  **556ページ** からやり直してください。

「冷蔵庫を登録する (共通)」の手順 **3** で「機器とルーターを接続済み」を選択して機器登録を行ってください。  **348ページ**

三菱電機株式会社

IoT・ライフソリューション新事業推進センター
〒617-8550 京都府長岡京市馬場岡所1番地

872C727R10