

MyMUアプリ

(マイエムユー)

取扱説明書



- ご使用の前に、この「取扱説明書」と「機器登録説明書」をよくお読みになり、正しくお使いください。特に「安全のために必ずお守りください」は、必ず読んで正しくお使いください。
- ご使用のユーザー情報等^{※1}は以下の三菱電機家電アプリ^{※2}、「くらし×おトク+サイト」で共通です。ユーザー登録されている場合は、同一のメールアドレスとパスワードでログインできます。また、ユーザー情報は「くらしID」マイポータルに移行しました。詳しくは19ページをご覧ください。 19ページ



MyMUアプリ



霧ヶ峰 REMOTE アプリ



「くらし×おトク+サイト」

※1 メールアドレス・パスワード・家電シェア（管理者と各メンバー）・登録機器・設定情報

※2 DIAHOT REMOTE アプリ（2023年7月18日サービス終了）を含む

<ご注意>

本書の炊飯器に関する記載は、MyMUアプリ Ver.4.0 未満のバージョンをお使いの方向けの説明です。MyMUアプリ Ver.4.0 以降、炊飯器の登録・操作はWiFiらく楽炊飯アプリをお使いください。

このアプリは、日本国内用に設計されていますので、国外では使用できません。また、アフターサービスもできません。

This application is designed for use in Japan only and can not be used in any other country.

No servicing is available outside of Japan.

ご案内

- 本システムの仕様は、予告なしに変更する場合があります。最新の取扱説明書については、下記のホームページをご覧ください。

<https://www.MitsubishiElectric.co.jp/home/mymu/index.html>

- 取扱説明書に記載されている画面はイメージです。ご使用のスマートフォンによっては、配置などが変わることがあります。

MyMUアプリって何？

MyMU(My Mitsubishi Electric Unified)アプリは、三菱電機製の給湯機「三菱 エコキュート」や浴室暖房機「バスカラット」などを、お客様のモバイル機器とネットワーク接続し、複数の機器をひとつのアプリで操作したり、機器の状態を確認できる家電統合アプリです。

MyMUアプリでできること

従来は機種ごとのアプリ操作が必要でしたが、MyMUなら簡単な操作や管理をひとつのアプリで実現。また、個別機器のアプリへ簡単に遷移でき、遷移先のアプリでは機器ごとの詳細設定も可能です。



1章 ご使用の前に

安全のために必ずお守りください	10
ご使用の前にお読みください	12
システム構成	15

2章 アプリのインストールとユーザー登録

マイポータルについて	19
管理者とメンバーについて	20
アプリのインストールとユーザー登録	21
ログインする	24
管理者から招待を受けてメンバーになる	26
アダプターソフトウェアの自動更新を設定する	28
チュートリアル	29
ログアウトする	30
機器登録について	31

3章 ホーム画面で機器を操作する

ホーム画面	32
機器画面	33

機器の並び順を変更する 43

4章 ホーム画面でシーンを操作する

シーン画面 45

シーンを実行する 46

シーンを音声で実行する 48

シーンに登録できる機器の操作一覧 49

シーンを作成する 56

シーンを編集する 71

シーンを削除する 74

シーンの並び順を変更する 76

5章 オートメーションを操作する

オートメーション画面 78

オートメーションに登録できる機器の操作一覧 ... 80

オートメーションの作成について 87

自分で作成する(カスタム) 89

提案オートメーションから作成する 114

タイマーとして使えるオートメーションを作成する ... 117

オートメーション機能利用時のお願い 122

季節スケジュールを設定する	123
QRコードで季節スケジュールを登録する	126
オートメーションの有効/無効を設定する	129
オートメーションを編集する	130
オートメーションを削除する	131

6章 サービスの設定を行う

MyMU+画面	133
サービス一覧画面	134
サービスについて	135
「くらし×おトク+サイト」を追加する	139
「MeAMOR みまもる方」を追加する	142
「MeAMOR みまもられる方」を追加する	147
「あったかリンク」を追加する	150
「おやすみサポート」を追加する	155
「ミエネル」を追加する	159
「グッシエア」を追加する	162
サービスを移動する	168
サービスを編集する	171

サービスの表示を切り替える 174

7章 お知らせを確認する

お知らせ画面 176

キャンペーンを確認する 178

お役立ち情報を確認する 179

メンテナンス情報を確認する 180

8章 機器やアダプターに関する設定を行う

メニュー画面 181

登録機器一覧を確認する 183

アダプター情報を確認する 187

アダプターソフトウェアを更新する 188

アダプター無線設定を初期化する 190

環境センサー情報を確認する 192

環境センサーのソフトウェアを更新する 193

HEMSコントローラー情報を確認する 195

HEMSコントローラーを交換する 196

登録された機器を削除する 198

機器を登録する 199

アプリからの操作履歴を確認する	200
アダプターソフトウェアの自動更新を設定する ..	201
チュートリアルを閲覧する	202
MyMUアプリの情報を確認する	203

9章 ユーザーに関する設定を行う

ユーザーメニュー画面	204
マイポータルの情報を確認・変更する	205
マイポータルの退会について	206
家電シェア画面を確認する	207
家電シェアにメンバーを招待する	209
家電シェアに招待されたとき	211
家電シェアの管理者を変更する	212
家電シェアのメンバーを削除する	214
家電シェアから抜ける	216
自宅の位置を設定する	218
サービスの購入情報を管理する	221
プッシュ通知の設定を行う	222

10章 サポート

故障かな?と思ったら	223
こんなメッセージ画面が表示されたら	226
こんなときは	231
無線 LAN アダプターのランプの点滅パターン ...	234
スマートスイッチのランプの点滅パターン	237
廃棄時や使用者を変更するときは	238
スマートスピーカーを使用する	242
Amazon Alexa対応のスマートスピーカーを使用する ...	244
Googleアシスタント対応のスマートスピーカーを使用する ...	247
スマートスピーカーご使用時のお願いと留意点 ...	251
機器アプリの取扱説明書のご案内	252
ご相談窓口・修理窓口のご案内	254



別冊の機器登録説明書について

機器登録については、別冊の「機器登録説明書」で説明しています。
以下の URL からご覧ください。

https://www.MitsubishiElectric.co.jp/home/mymu/entry_ib.html



この説明書の便利な使いかた

この説明書にはリンクが設定されています。もくじや参照をタップまたはクリックすると、リンク先のページにジャンプします。



もくじから	…22	各ページにジャンプします。
各ページから		もくじに戻ります。
参照から	 22ページ	参照先にジャンプします。

お使いになる人や他の人への危害、財産への損害を未然に防ぐため、必ずお守りいただくことを説明しています。

機器やアダプターの取扱いについては、機器やアダプターの取扱説明書を必ず読んで正しくお使いください。

 警告	誤った取扱いをしたときに、死亡や重傷などの重大な結果に結びつく可能性があるもの。
 注意	誤った取扱いをしたときに、軽傷または家屋・家財などの損害に結びつくもの。

■“図記号”の意味は次のとおりです。

 禁止	 ぬれ手禁止	 指示を守る
---	--	--

警告

 **ぬれた手で作業しない**
 ・感電・火災の原因になります。
 ぬれ手禁止

 **自動ドアや、火災報知器などの自動制御機器の近くでは、無線LANを使用しない**
 ・機器の誤動作により、事故の原因になります。
 禁止

 **心臓ペースメーカーなどの医療用電気機器を使用する場合は、無線LANを使用しない**
 ・医療用電気機器の動作に影響を与えるおそれがあり、事故の原因になります。
 禁止

 **注意**

禁止

無線LANの設定を確認する
ときには、不安定な台に乗
らない

・転倒などケガの原因になるこ
とがあります。



指示を守る

次のような方がご使用にな
る場合は、管理できる人が
近くにいるときに使用する

・乳幼児、お子さま
・高齢者
・病気の方
・身体の不自由な方 など



指示を守る

作業時は手袋等の保護具を
着用する

・ケガの原因になることがあり
ます。

機器に異常および不具合が発生したときは、ただちに運転を停止し、「お買上げの販売店」
または機器の取扱説明書に記載の「三菱電機 ご相談窓口・修理窓口」にご相談ください。

より安全にお使いいただくために

ネットワーク製品においては悪意を持った外部からの攻撃（設定温度や運転モードを勝手に変更される等）を回避するために、お客さまのネットワーク環境を再度ご確認ください。

1. ルーターの設定と設置

- (1) 無線LANの暗号キーは、数字の連番やMACアドレスなどから推測できる設定を避けて、文字と数字を複合した推測されにくい安全なパスワードを使用してください。
- (2) 無線LANの暗号方式はWEPあるいはOpenを使用しないでください。
- (3) インターネットからの不正アクセスを防止するため、PING応答を無効に設定するなど、インターネット上での存在が特定されないようにしてください。
- (4) 管理画面へのログインパスワードは推測されにくいものを使用してください。（ルーターの設定はルーターメーカーにお問い合わせください）
- (5) 無線LANルーターは外部の人が触れない場所に設置してください。また、フリーWi-Fi™として提供するなど、不特定の第三者にネットワークを開放しないでください。
- (6) 製品のURL (IPアドレスやホスト名) を不特定の第三者に知られないようにしてください。

2. ご自宅でパソコンやタブレット等をご使用の場合、以下をご確認ください。

- (1) ウイルス対策ソフトを最新版にアップデートしてください。
- (2) 信頼できない発信元、出所不明な添付ファイルやハイパーリンクは開かないでください。

3. アクセスポイントモード (APモード) をご使用の場合

- (1) アクセスポイントモードのSSIDやKEYを不特定の第三者に知られないようにしてください。



ご使用時のお願いと留意点

- MyMUアプリ（以下「本アプリ」）およびMyMUアプリによるサービス（以下「本サービス」）の故障・不具合・誤動作およびネットワーク機器・携帯電話端末の障害、インターネットサービスや携帯電話会社の通信サービスの障害または回線不通や通信手段の障害などにより、本アプリおよび本サービスが利用できなかったことにより生じた損害については当社は一切の責任を負いかねますので、あらかじめご了承ください。
- お客様または第三者が本アプリおよび本サービスの誤使用により生じた故障、不具合、またはそれらに基づく本機の使用によって受けられた損害については、法令上賠償責任が認められる場合を除き、当社は一切の責任を負いかねますので、あらかじめご了承ください。
- お客様がネットワークのセキュリティー対策や、セキュリティーに関するアダプターソフトウェアの更新を実施せず問題が発生した場合、当社は一切の責任を負いかねますので、あらかじめご了承ください。
- 乳幼児、お子さま、ご高齢者、病気の方、お身体の不自由な方がお部屋にいる場合は、必ず近くに管理できる人がいる状態でご使用ください。
- ご使用前に、操作するエアコンに異常がないか確認してください。
- 次の状態のときは、スマートフォンで操作できなくなります。
 - 機器の遠隔操作が無効になっているとき
 - 停電やブレーカーが切れているなどで、機器やお客様のルーターに通電されていないとき
 - お客様のルーターの異常時や通信圏外のとき
 - インターネット回線や公衆回線に問題があるとき
 - サーバーのメンテナンス時や障害発生時
- 機器が見えない位置から操作するときは、機器やその周辺、お部屋や浴室、浴槽にいる人の状態などを事前に十分確認してから操作してください。
- 機器のあるお部屋に人がいることがわかっている場合は、お部屋の外から操作することを事前に知らせておいてください。
- 小さなお子さまなどが誤って操作しないように、保護者の方の管理のもとご使用ください。
- 障害物や電子レンジなどの電波干渉により、通信状態が悪い場合は操作内容が反映されないことがあります。定期的に運転状態を確認してください。
- スマートフォンのOSをアップデートすると、本アプリが使用できなくなることがあります。
- スマートフォンによる誤操作防止のため、画面ロック機能の使用をおすすめします。

次ページに続く

前ページの続き

- 操作する機器の廃棄や使用者を変更するときは、必ず登録機器の削除と遠隔操作の無効化をしてください。
- 本アプリを使用する場合は、DIAHOT REMOTEアプリは削除してください。

無線 LAN(電波)に関するお願いと留意点

- 本アプリで登録する機器の無線LANは、2.4GHz 帯域の電波を使用しています。この周波数帯では電子レンジなどの家庭用機器のほか、産業・科学・医療用機器、他の同種無線局、工場の製造ライン等で使用される移動体識別用構内無線局、アマチュア無線局、および免許を要しない特定小電力無線局等(以下、「他の無線局」と略す)が運用されています。
 1. 本アプリを使用する前に、近くで「他の無線局」が運用されていないことを確認してください。
 2. 万一、「他の無線局」との間に電波干渉が発生した場合は、使用場所を変えるか、機器の運用を停止(電波の発射を停止)してください。
 3. その他、電波干渉の事例が発生し、お困りのことが起きた場合には、据付工事店(販売店)にご相談ください。
- 電子レンジなどの電波を放射する機器との距離が近すぎると、データ通信速度が低下したり、通信が切れる場合があります。また、コードレス電話機の通話にノイズが入ったり、発信・着信が正しく動作しない場合があります。このような場合は、お互いを1m以上離してお使いください。
- 無線LANは電波による送受信を行うため、盗聴や不正アクセスを受けるおそれがあります。無線LANをご使用になるときは、その危険性を十分にご理解いただいたうえ、しっかりとセキュリティーを設定してください。無線LANのセキュリティーにおいて、WEPには対応していません。機器によって対応するセキュリティー方式が異なるため、機器の取扱説明書をご確認の上、WPA3™または「WPA2™-PSK (AES)」のいずれかを使用してください。
- 下記の行為は電波法で禁止されています。
 - ・無線装置を分解・改造する。
 - ・本体に貼り付けのシールや適合表示を消す、またははがす。

機器やアダプターのご使用に際しては、機器やアダプターの取扱説明書を必ず読んで正しくお使いください。

通信回線が途切れたとき

MyMU アプリでエアコンの運転を開始した場合、約 24 時間継続してエアコンと MyMU アプリサーバーの通信が途切れた状態が続くと、エアコンは自動的に停止します。

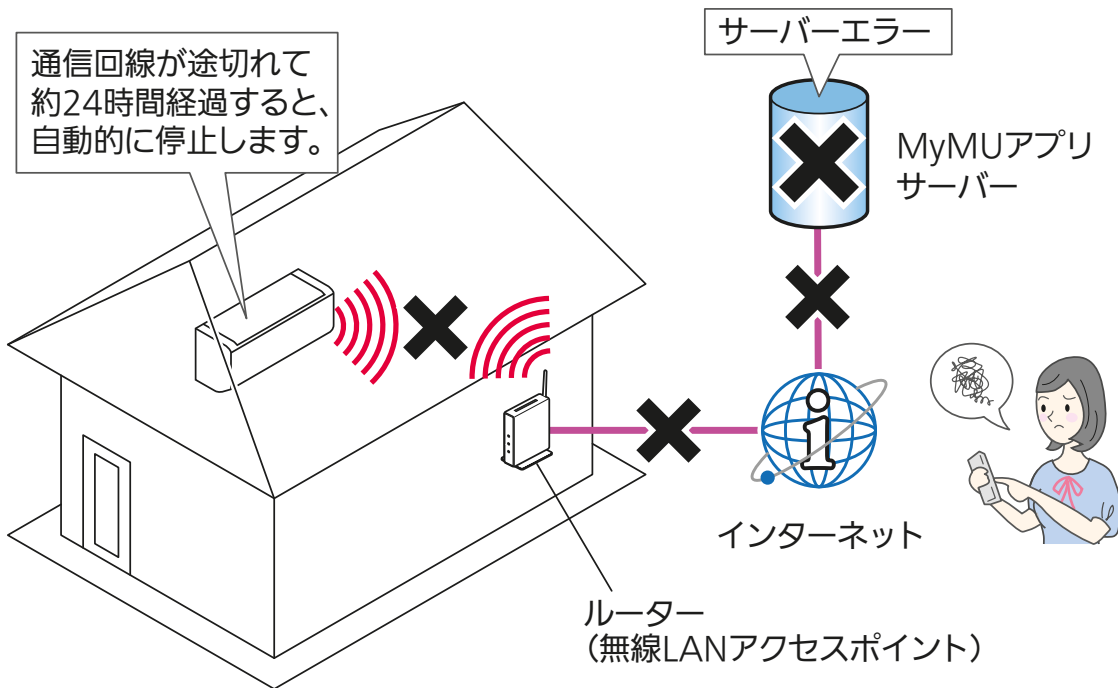

お知らせ

- リモコンで操作した場合は、通信回線が途切れていても停止しません。

商標、ライセンス情報について

商標について

- AndroidおよびGoogle、Google Home、Google Nest、Google Play、Googleアシスタントは、Google LLC の商標です。
- IOSは、米国およびその他の国における Cisco Systems, Inc.およびその関連会社の商標です。iOSは、Apple Inc.のOS名称であり、ライセンス許諾を受けて使用されています。
- App Storeは、米国およびその他の国で登録されたApple Inc.のサービスマークです。
- Wi-Fi、Wi-Fi Protected Setup、WPA2、WPA3は、Wi-Fi Allianceの商標です。
- QRコードは株式会社デンソーウェーブの登録商標です。
- Amazon、Alexaおよび、これらに関連するすべての商標は、Amazon.com, Inc. 又はその関連会社の商標です。
- 「ECHONET Lite」は、エコーネットコンソーシアムの商標です。

その他、記載されている会社名、商品名は各社の商標または登録商標です。

ライセンスについて

- 本アプリにはオープンソースソフトウェアが含まれています。本アプリから確認できます。

システム構成図

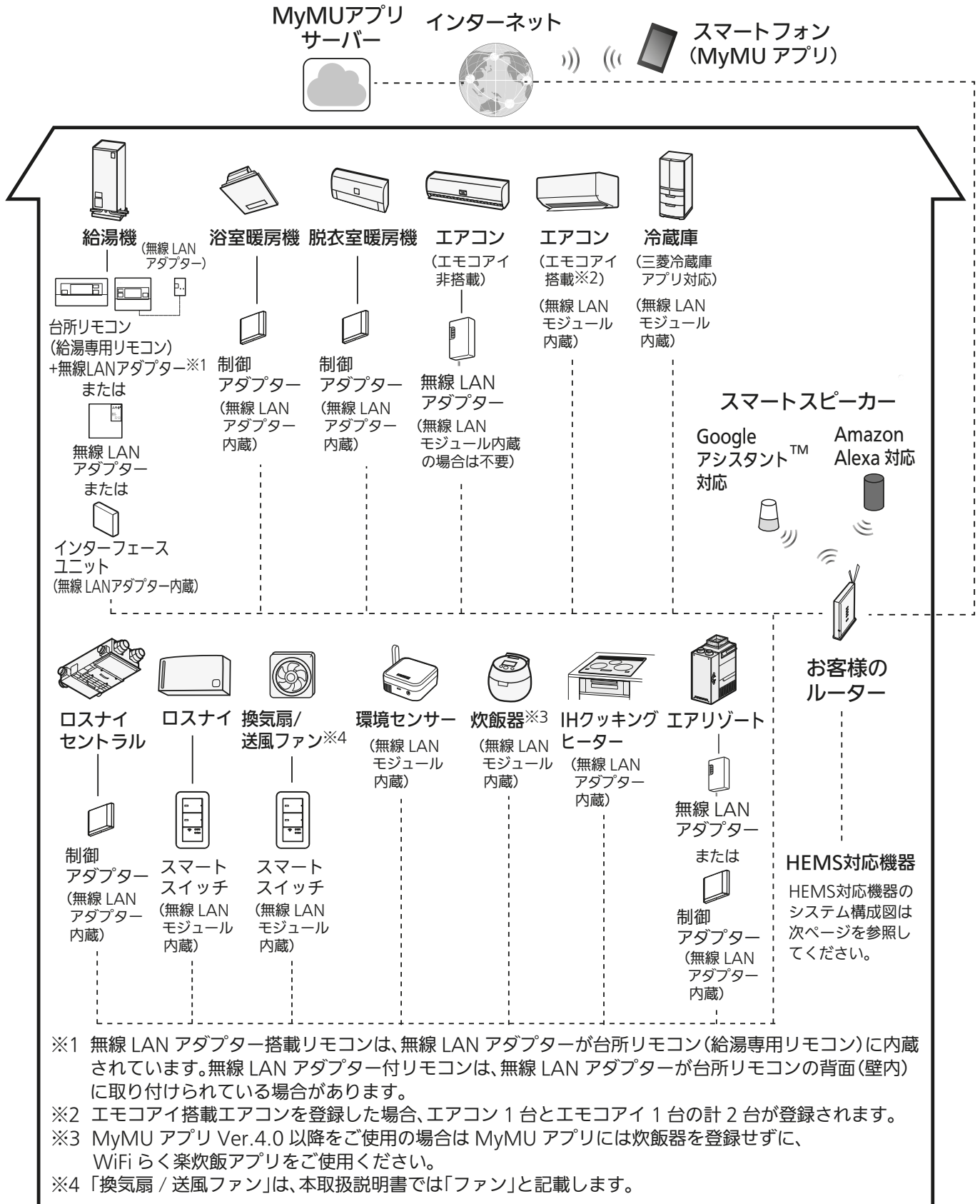

■無線 LAN アダプター (無線 LAN アダプターを内蔵しているインターフェースユニット、制御アダプターを含む) や、無線 LAN モジュールを内蔵している機器は、電気通信事業者 (移動通信会社、固定通信会社、インターネットプロバイダー等) の通信回線 (公衆無線 LAN を含む) に直接接続することができません。これらをインターネットに接続する場合は、必ずルーター等を経由し接続してください。

< HEMS 対応機器のシステム構成図 >

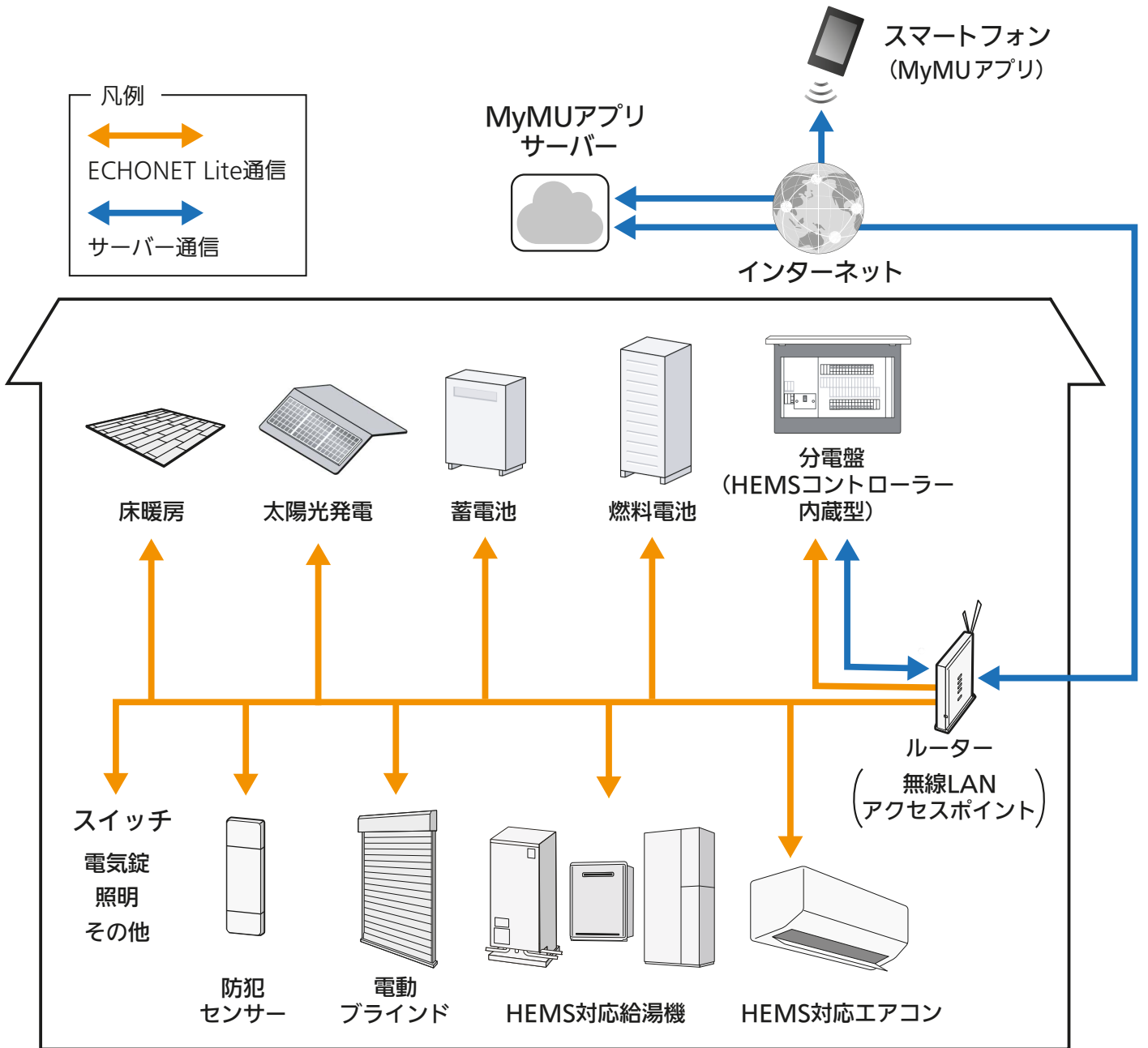

- ※ HEMS対応機器を利用するためには、専用のHEMSコントローラーが必要です。同じルーターに接続できるHEMSコントローラーは最大1台です。
- ※ 三菱電機製品はHEMS対応機器として登録することはできません。
- ※ ECHONET Lite™は、センサー類、家電、設備系機器など省リソースの機器をIoT化し、エネルギーマネジメントやリモートメンテナンスなどのサービスを実現するための通信仕様です。
- ※ HEMS対応給湯機は、電気温水器、ガス給湯器、ハイブリッド給湯機に対応しています。

接続に必要なとなる機器・システム

●スマートフォン

●対応 OS

- ・ Android™ 10 ~ 16
- ・ iOS 17 ~ 26

※動作確認済みのスマートフォンについては下記 URL をご覧ください。掲載機種であっても、OS アップデートやお客様がインストールされたアプリの状況により、正常に動作しなくなるおそれがあります。

<https://www.MitsubishiElectric.co.jp/home/mymu/index.html>

※スマートフォンをクッキー (Cookie) を受け入れる設定にしてください。クッキー (Cookie) が無効の場合は MyMU アプリにログインできない場合があります。詳しくは「くらし ID」の FAQ をご確認ください。

<https://notice.lcx.MitsubishiElectric.co.jp/documents/faq.html>

●MyMU アプリ

以下の配信サービスでダウンロードできます。

- ・ Android : Google Play™
- ・ iOS : App Store

●インターネット回線

常時接続可能なブロードバンド回線

- FTTH (光ファイバー)
- CATV (ケーブル TV) など

※ダイヤルアップ回線ではご利用いただけません。

インターネット接続については、プロバイダー・回線業者との契約をご確認ください。インターネット通信料はお客様のご負担となります。

●ルーター

※登録機器によって対応する接続方式が異なります。詳しくは別冊の「機器登録説明書」をご確認ください。

機器ごとの最大登録台数

一人の管理者につき、合計 35 台まで登録できます。

管理者とメンバーについて  20ページ

また、機器ごとの最大登録台数は以下のとおりです。

機器	台数	機器	台数
エアコン	10	ロスナイセントラル	3
エモコアイ ^{※1}	10	スマートスイッチ（ロスナイ用）	10
給湯機	1	スマートスイッチ（ファン用）	10
浴室暖房機	1	IH クッキングヒーター	1
脱衣室暖房機	1	エアリゾート（センターコントローラー）	7
冷蔵庫	3	環境センサー	10
炊飯器 ^{※2}	1		

< HEMS 対応機器^{※3※4} >

機器	台数	機器	台数
分電盤	2	HEMS 対応給湯機	
太陽光発電	3	電気温水器	1
蓄電池	3	ガス給湯器 ^{※5}	2
燃料電池	1	電動ブラインド	8
HEMS 対応エアコン	5	床暖房	8
防犯センサー	1	スイッチ	5

※1 エモコアイ搭載エアコンを登録した場合、エアコン 1 台とエモコアイ 1 台の計 2 台が登録されます。

※2 MyMU アプリ Ver.4.0 以降をご使用の場合は MyMU アプリには炊飯器を登録せずに WiFi らく楽炊飯アプリをご使用ください。

※3 HEMS 対応機器を利用するためには、専用の HEMS コントローラーが必要です。同じルーターに接続できる HEMS コントローラーは最大 1 台です。

※4 三菱電機製品は HEMS 対応機器として登録することはできません。

※5 ハイブリッド給湯機は、ガス給湯器として登録されます。

対応機器や対応アダプターなどについては下記 URL をご覧ください。

<https://www.MitsubishiElectric.co.jp/home/mymu/index.html>

MyMUアプリ Ver.4.0※以降では、メールアドレス、パスワード、ユーザー名などのユーザー情報が「くらしID」マイポータル（以下、マイポータル）で管理されるようになりました。今後、MyMUアプリのIDは、「くらしID」になります。（すでに MyMU アプリをご利用の方は、そのままマイポータルに登録されますので、継続してサービスをご利用いただけます。）

※ MyMU アプリ Ver.4.0 以降で、セキュリティ強化を目的に認証システムをリニューアルしました。MyMU アプリのバージョンの確認方法は以下のページをご覧ください。

MyMUアプリの情報を確認する  223ページ

マイポータルについて、詳しくは以下の URL からご確認ください。

<https://notice.lcx.MitsubishiElectric.co.jp/documents/guide.html>



■「くらしID」とは

「くらしID」は、MyMUアプリや、「くらし×おトク+サイト」をはじめとした、三菱電機グループが提供する「くらし」に係わるサービスや家電アプリをご利用いただける共通のIDです。

おしらせ

- 「くらしID」のサービスはサービス向上を目的としてクッキー（Cookie）を使用しています。スマートフォンをクッキー（Cookie）を受け入れる設定にしてください。クッキー（Cookie）が無効の場合はMyMUアプリにログインできない場合があります。クッキー（Cookie）を受け入れる設定にする方法についてはスマートフォンの取扱説明書をご確認ください。
- 「くらしID」マイポータルを使用してアカウント登録された場合は、Ver.4.0以降のMyMUアプリをお使いください。

管理者とメンバー

MyMU アプリのユーザー種別は管理者とメンバーがあり、両者を合わせて家電シェアユーザーと呼びます。

● 管理者

自分で登録した機器の操作・状態確認のほか、機器の管理や自宅位置の設定、メンバーの管理を行えます。

● メンバー

管理者が登録した機器をシェアして機器の操作や状態確認を行えます(家電シェア機能)。メンバーになるには、管理者から招待を受ける必要があります。

管理者しかできない設定

次の機能は管理者しかできない設定です。メンバーは設定できません。

- 機器登録 / 削除 (1 機器につき管理者は 1 名)
- 機器名称の変更
- アダプター再起動、アダプターソフトウェア更新、環境センサーソフトウェア更新、アダプターソフトウェアの自動更新設定、アダプターの無線設定初期化
- HEMS コントローラー交換
- 家電シェアのメンバー招待 / 削除、管理者の変更
- 自宅位置の設定

メンバーになる方法

「くらしID」の登録手順は、管理者・メンバーともに同じです。メンバーになって管理者が登録した機器を操作したい場合は、管理者から招待を受けてください。招待を受けると、招待を受けてから最初のログイン時に招待を承認する画面が表示されますので「招待を承認する」をタップします。  26ページ

おしらせ

- 招待を承認しないかぎり管理者として機器を登録・操作できますが、同一の機器を複数の管理者が登録して操作することはできません。1機器につき管理者は1名です。

アプリのインストールとユーザー登録を行います。

「くらしID」を登録されている方や、すでに別のアプリをご利用の方は登録済みのユーザー情報でログインできます。

対象のアプリは表紙に記載しています。

お知らせ

- MyMUアプリは無料ですが、アプリのダウンロード時や使用時には通信料が発生します。
- MyMUアプリのバージョンによっては、一部表示が異なることがあります。

1 MyMUアプリをスマートフォンへダウンロードする

- 次の配信サービスでダウンロードできます。
 - ・Android : Google Play
 - ・iOS : App Store

2 ダウンロード後、MyMUのアイコンをタップする

- アプリが起動し、起動画面が表示されます。

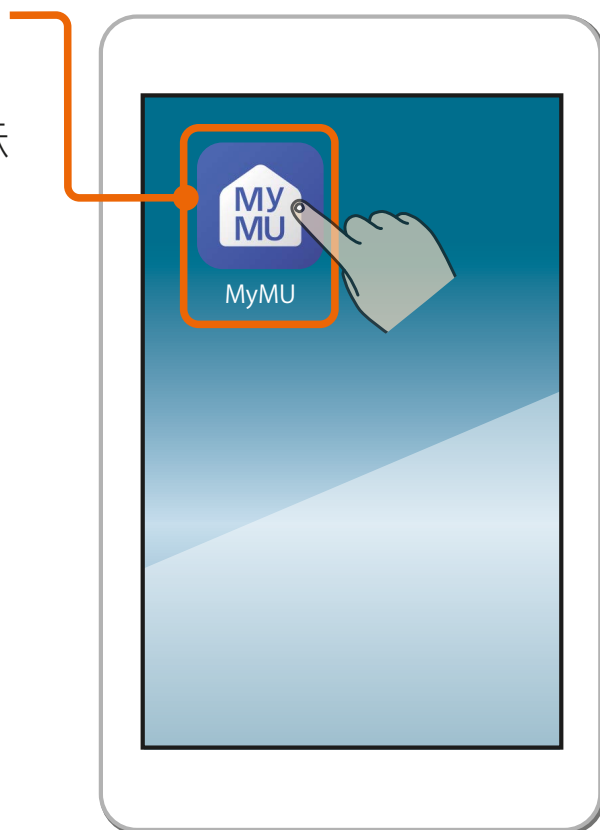

3

「くらしID」の会員利用規約とプライバシーポリシー、およびMyMUアプリの利用規約とプライバシーポリシーをタップして確認し、問題がなければ「すべてに同意して利用する」にチェックを付ける

- プライバシーポリシーには取得するデータと取得データの取り扱いに関する記載もあります。
- すべての利用規約とプライバシーポリシーに同意しない場合は、本アプリをご利用できません。

お困りの方はこちら

「くらしID」マイポータルの「よくあるご質問」のWebページが表示されます。



MyMU アプリとは? くらしID とは?

MyMUアプリおよび「くらしID」を説明したWebページが表示されます。

4

「始める」をタップする

- 「始める」をタップするとログインおよび新規登録画面が表示されます。新規登録する場合は次ページへ、ログインする場合は24ページに進んでください。

ログインする **24ページ**





5

「新規登録」をタップする

6

必要事項の入力と、会員利用規約とプライバシーポリシーに関する同意にチェックを付け、「新規登録」をタップする

- ここで入力するメールアドレスとパスワードはMyMUアプリにログインするときに使用します。
- 管理者から招待を受けている場合は、招待を受けたメールアドレスを入力してください。
- 「くらしID」の新規登録方法については以下をご覧ください。
<https://notice.lcx.MitsubishiElectric.co.jp/documents/guide.html>
- 「くらしID」の登録完了後、手順 **4** の表示に戻りますので、ログインしてください。  **24ページ**
- Android搭載のスマートフォンをご使用の場合で、MyMUアプリの画面に戻らないときは、「こんなときは」  **233ページ** をご覧のうえ、スマートフォンの設定を変更してください。設定変更後、MyMUアプリをいったん終了し、再度アプリを起動してログインしてください。  **24ページ**



MITSUBISHI ELECTRIC | 三菱電機
Changes for the Better

くらしID

ログイン 新規登録

your@example.com

パスワード

パスワードをお忘れですか？

ログイン >

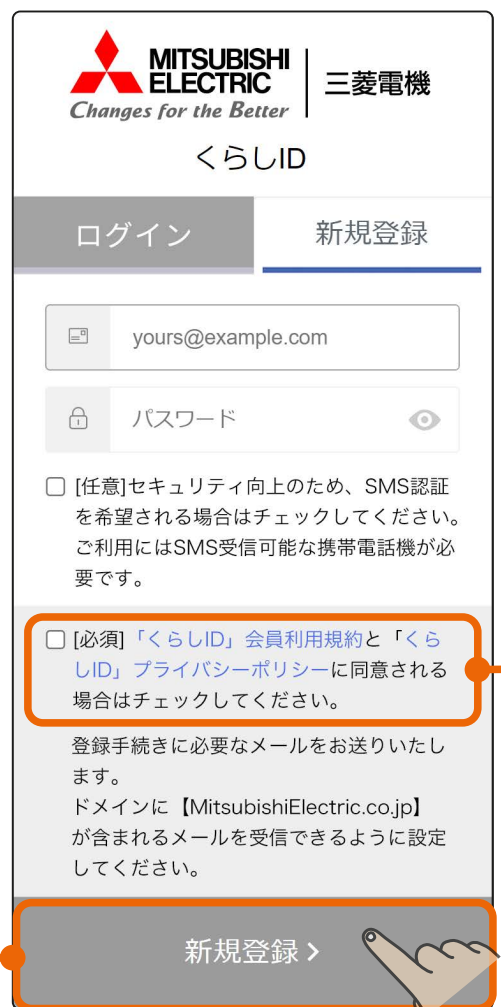

MITSUBISHI ELECTRIC | 三菱電機
Changes for the Better

くらしID

ログイン 新規登録

your@example.com

パスワード

[任意]セキュリティ向上のため、SMS認証を希望される場合はチェックしてください。ご利用にはSMS受信可能な携帯電話機が必要です。

[必須] 「くらしID」会員利用規約と「くらしID」プライバシーポリシーに同意される場合はチェックしてください。

登録手続きに必要なメールをお送りいたします。
ドメインに【MitsubishiElectric.co.jp】が含まれるメールを受信できるように設定してください。

新規登録 >

記載内容を確認し、問題がなければチェックを付けてください。すべての利用規約とプライバシーポリシーに同意しない場合は、本アプリをご利用できません。

1 MyMU のアイコンを タップしてアプリを起動する

- 新規登録直後など、すでにアプリが起動している場合は手順 2 に進みます。

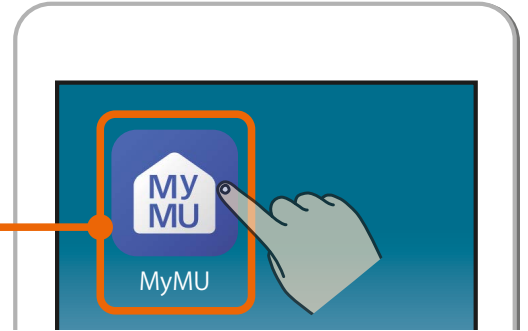

2 「ログインする」をタップする



3 メールアドレスとパスワードを 入力する





4 「ログイン」をタップする

- 招待を受けている場合は、招待を承認する画面に進みます。

 26ページ

- アダプターソフトウェアの自動更新の設定を行ったことが無い場合は、設定画面に進みます。  28ページ
- 初めてログインする場合はチュートリアルが表示されます。

 29ページ

- いったんログインすると一定期間ログイン情報が有効になり、メールアドレスとパスワードの入力が不要になります。なお、最後のログインから一定期間ログインしなかった場合は、次回のログイン時にメールアドレスとパスワードの入力を求められます。
- パスワードを忘れた場合は、「パスワードをお忘れですか?」をタップし、表示された内容にしたがって必要項目を入力してください。
- iOS搭載のスマートフォンをご使用の場合、「"MyMU"がサインインのために"amazoncognito.com"を使用しようとしています」の画面が表示されます。「続ける」をタップして作業を続けてください。
- Android搭載のスマートフォンをご使用の場合で、ログイン後にMyMUアプリの画面に戻らないときは、「こんなときは」  233ページ をご覧のうえスマートフォンの設定を変更し、再度ログインを行ってください。
- ログイン方法について、詳しくは以下のURLからご確認ください。
<https://notice.lcx.MitsubishiElectric.co.jp/documents/guide.html>



お知らせ

- 初回ログイン時に、プッシュ通知の許可/許可しないの選択画面が表示されます。本アプリでプッシュ通知を使用する場合は「許可」をタップしてください。設定は後で変更できます。  232ページ

**"MyMU"は通知を送信します。
よろしいですか?**

通知方法は、テキスト、サウンド、アイコンバッジが利用できる可能性があります。
通知方法は「設定」で設定できます。

許可しない

許可

管理者から招待を受けた場合、ログイン後に招待を承認する手順に進みます。

1 画面の内容を確認し、招待を承認する場合は「招待を承認する」をタップする

- 招待を承認すると、管理者がアプリに登録している機器を共有することができます。管理者と同一の機器を使用する場合は承認してください。



2 ログインが完了するまで待つ

- 招待した管理者の家電シェアのメンバーになったことが表示され、メンバーとして再度ログインが行われます。
- ログインが完了するとホーム画面が表示されます。初回ログイン時はチュートリアルが表示されます。



招待を承認する方へのおしらせ

- 他の管理者のメンバーになっている場合、招待を承認することはできません。他の管理者のメンバーから抜けた上で、再度招待を依頼してください。
- 招待を承認しない場合は、他の管理者が登録した機器の操作や状態確認はできません。招待を送ってきた管理者が登録した機器の操作や状態確認をする場合は、招待を承認してメンバーになってください。
- 機器を登録している場合に招待を承認すると、登録していた機器は削除され、機器の操作や状態確認ができなくなります。また、メンバーが居た場合はメンバーも機器の操作や状態確認ができなくなります。機器は誰も登録していない状態に戻ります。

管理者として初めてログインした場合は、アダプターのソフトウェアの自動更新の設定に進みます。

1 「自動更新に設定する」または「自動更新に設定しない」をタップする



- 自動更新に設定すると最新のソフトウェアを使用でき、セキュリティの観点でより安全に機器を使用できますので、自動更新に設定することをおすすめします。
- 設定は後で変更できます。

ソフトウェアの自動更新 201ページ

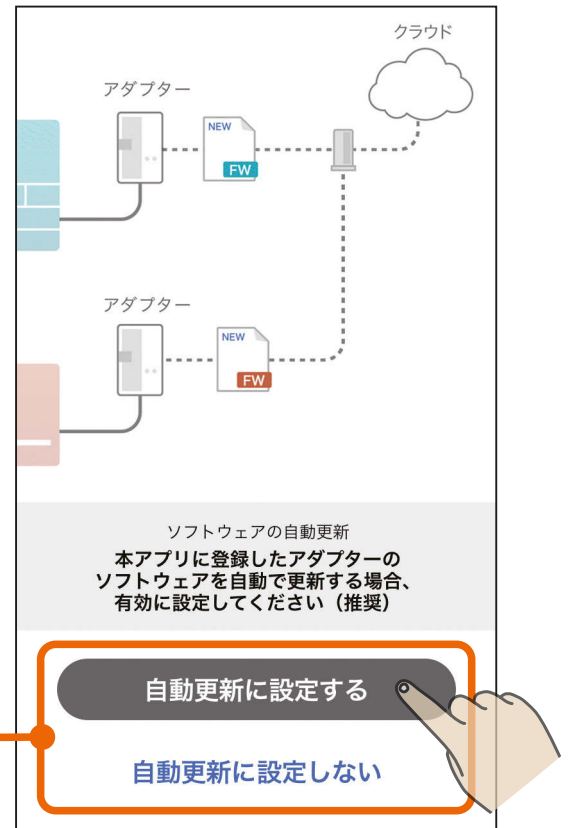
- この画面は管理者のみ表示されます。メンバーには表示されません。
- 設定を有効にした場合、新しいバージョンのソフトウェアを検出すると、自動的にダウンロードしてアダプターに適用します。適用時、アダプターの再起動が行われるため、機器との通信が一時的に切断され、機器操作に失敗することがあります。  226ページ



お知らせ

- 設定を有効にした場合、本アプリに登録された全てのアダプターのソフトウェア(環境センサー除く)が自動更新されます。
- 環境センサーのソフトウェアは自動更新には対応していません。環境センサーの更新は環境センサー情報画面  193ページ から行ってください。
- 自動更新の対象となるアダプターソフトウェアは、機器によっては、内蔵の無線LANモジュールが該当します。 **システム構成図**  15ページ

初めてログインした場合はチュートリアルが表示されます。

1 画面をスワイプ、または画面下の > をタップしてチュートリアルを閲覧し、最後のページまで進める

- 画面右上の「スキップ」をタップすると途中のページを飛ばして最後のページが表示されます。
- チュートリアルはいつでも閲覧できます。

チュートリアルを閲覧する

 202ページ



2 「始める」をタップする

- ホーム画面が表示されます。



1 ユーザーメニュー画面の「ログアウト」をタップする

- ユーザーメニュー画面は、画面右上のユーザーメニューボタンをタップすると表示されます。

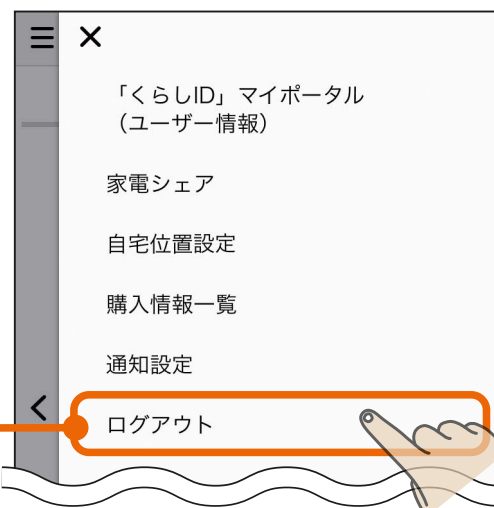

2 確認画面の「ログアウト」をタップする

- ログアウトが完了します。
- iOS搭載のスマートフォンをご使用の場合、「"MyMU"がサインインのために"amazoncognito.com"を使用しようとしています」の画面が表示されます。「続ける」をタップして作業を続けてください。

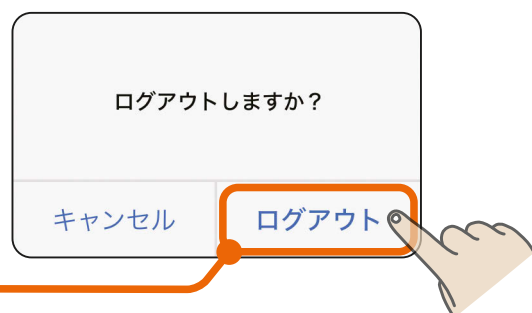

アプリの操作について

当アプリで共通する操作は以下のとおりです。

<ボタン>



< : タップすると前の画面に戻ります。

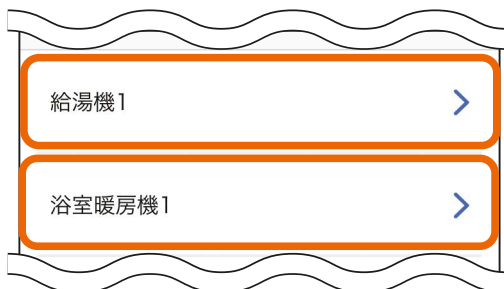

> : このボタンが表示されている項目をタップすると次の画面に進みます。

<スイッチ>

 : ON の状態です。

 : OFF の状態です。

MyMU アプリから機器の操作や状態の確認をするためには、管理者が機器登録を行う必要があります。メンバーは機器登録できません。

機器登録については、別冊の「機器登録説明書」で説明しています。以下の URL からご覧いただき、機器を登録してください。

https://www.MitsubishiElectric.co.jp/home/mymu/entry_ib.html



「+」ボタンをタップする



登録する機器をタップする

- 手順の詳細は「機器登録説明書」をご覧ください。

ホーム画面では機器の操作やシーンの実行などが行えます。詳しくはそれぞれの解説ページを参照してください。

三 ボタン

🔍 181ページ

- ・メニューが開きます。メニューでは機器（アダプター）情報の確認や設定などが行えます。

機器 🔍 33ページ

- ・機器の動作状況を確認できるほか、簡単な操作が行えます。
- ・アイコンをタップすると機器のアプリが起動します。

オートメーションタブ

🔍 78ページ

- ・オートメーション画面に切り替えます。

ホームタブ

- ・ホーム画面に切り替えます。



ユーザーメニュー

🔍 204ページ

- ・ユーザーメニューが開きます。ユーザーメニューではユーザーと家電シェアの確認や設定などが行えます。

🔍 45ページ

- ・機器をまとめて操作する「シーン」の実行や作成などが行えます。

本画面は1分ごとに更新されます。下スワイプ操作を行うことで、更新することもできます。

MyMU +タブ

🔍 133ページ

- ・MyMU+画面に切り替えます。

お知らせタブ

🔍 176ページ

- ・お知らせ画面に切り替えます。

機器画面では、機器の状態を確認したり、簡単な操作を行えます。



注意喚起ボタン

- ・表示されたときはタップしてメッセージを確認してください。





! ... 42ページ

! ... 41ページ

<p>移動ボタン</p>	<p>機器の並び順を変更するときにタップします。 機器の並び順を変更する  43ページ</p>
<p>+ボタン</p>	<p>機器を登録するときにタップします。 機器を登録する  199ページ</p>
<p>給湯機アイコン</p> 	<p>給湯機アプリを起動するときにタップします。 ・給湯機アプリの使い方については、以下の URL から給湯機アプリの取扱説明書をご確認ください。 https://www.MitsubishiElectric.co.jp/home/ecocute/function/remote/eqmymu_ib.html</p>
<p>給湯機トグルスイッチ</p> 	<p>タップして ON/OFF を切り替えます。 ON：ふろ自動を開始します。 OFF：ふろ自動を停止します。 ※給湯専用機種の場合、表示されません。 ※ふろ自動をするときは、浴槽の栓が閉まっていることや浴槽内に人がいないことを確認してから操作してください。</p>
<p>浴室暖房機アイコン</p> 	<p>浴室暖房機アプリを起動するときにタップします。 ・浴室暖房機アプリの使い方については、以下の URL から浴室暖房機アプリの取扱説明書をご確認ください。 https://www.MitsubishiElectric.co.jp/ldm/ventilationfan/pdf/bath/IB/bathkaratremote_mymu.pdf</p>
<p>浴室暖房機トグルスイッチ</p> 	<p>タップして ON/OFF を切り替えます。 ON：運転を開始します。 OFF：運転を停止します。</p>
<p>脱衣室暖房機アイコン</p> 	<p>脱衣室暖房機アプリを起動するときにタップします。 ・脱衣室暖房機アプリの使い方については、以下の URL から脱衣室暖房機アプリの取扱説明書をご確認ください。 https://www.MitsubishiElectric.co.jp/ldm/ventilationfan/pdf/bath/IB/bathkaratremote_DK_mymu.pdf</p>



次ページに続く

前ページの続き

<p>脱衣室暖房機 トグルスイッチ</p> 	<p>タップして ON/OFF を切り替えます。 ON：運転を開始します。 OFF：運転を停止します。</p>
<p>エアコンアイコン</p> 	<p>霧ヶ峰アプリを起動するときにタップします。 ・霧ヶ峰アプリの使い方については、以下の URL から霧ヶ峰アプリの取扱説明書をご確認ください。 https://www.MitsubishiElectric.co.jp/home/kirigamine/function/remote/racmymu_ib.html</p>
	<p>無線 LAN アダプター MAC-884IF/MAC-886IF/MAC-888IF の場合は、こちらのアイコンが表示されます。タップすると霧ヶ峰 REMOTE アプリが起動[*]します。 [*]スマートフォンに霧ヶ峰 REMOTE アプリがインストールされている必要があります。インストールされていない場合は、以下の配信サービスのダウンロード画面が表示されますのでダウンロードしてください。</p> <div style="text-align: center;">  <p>霧ヶ峰 REMOTE</p> <p>Android : Google Play iOS : App Store</p> </div> <p>霧ヶ峰 REMOTE アプリの使い方については、以下の URL から霧ヶ峰 REMOTE アプリの取扱説明書をご確認ください。 https://www.MitsubishiElectric.co.jp/home/kirigamine/function/remote/ib.html</p>

次ページに続く

前ページの続き

<p>エアコントグルスイッチ</p> 	<p>タップして ON/OFF を切り替えます。 ON：運転を開始します。 OFF：運転を停止します。</p> <ul style="list-style-type: none"> ・OFF から ON に切り替えた時に以下のメッセージが表示されることがあります。その場合には、他の運転モードに変更する必要があるため、運転モードを「冷房」「暖房」「除湿」「送風」のいずれかに設定したシーンを作成し、そちらから運転を開始してください。 <div style="border: 1px solid gray; padding: 10px; margin: 10px auto; width: fit-content;"> <p>自動運転が設定されているため、本操作からは運転を開始できません。他の運転モードで運転を開始するシーンを作成し、そちらから運転を開始してください。</p> <p style="text-align: center; color: blue;">閉じる</p> </div>
<p>エモコアイ アイコン</p> 	<p>emoco アプリを起動するときにタップします。</p> <ul style="list-style-type: none"> ・emoco アプリの使い方については、以下の URL から emoco アプリの取扱説明書をご確認ください。 https://www.MitsubishiElectric.co.jp/ldg/wink/qr/001/324219/
<p>冷蔵庫アイコン</p> 	<p>三菱冷蔵庫アプリを起動するときにタップします。</p> <ul style="list-style-type: none"> ・三菱冷蔵庫アプリの使い方については、以下の URL から三菱冷蔵庫アプリの取扱説明書をご確認ください。 https://www.MitsubishiElectric.co.jp/home/reizouko/function/remote/refmymu_ib.html



次ページに続く

前ページの続き

<p>炊飯器アイコン</p> 	<p>WiFi らく楽炊飯アプリを起動[*]するときにタップします。</p> <p>[*]スマートフォンに WiFi らく楽炊飯アプリがインストールされている必要があります。インストールされていない場合は、以下の配信サービスのダウンロード画面が表示されますのでダウンロードしてください。</p>  <p>WiFi らく楽炊飯 Android : Google Play iOS : App Store</p> <p>WiFi らく楽炊飯アプリの特長については、以下の URL をご確認ください。</p> <p>https://www.MitsubishiElectric.co.jp/home/suihanki/product/honsumi/nj-awbx10/feature/smartphone.html</p>
<p>ロスナイセントラルアイコン</p> 	<p>換気REMOTEアプリを起動するときにタップします。</p> <ul style="list-style-type: none"> 換気REMOTEアプリの使い方については、以下の URL から換気REMOTEアプリの取扱説明書をご確認ください。 <p>https://www.MitsubishiElectric.co.jp/ldm/ventilationfan/pdf/lossnaycentral/IB/kankiremote_mymu.pdf</p>
<p>ロスナイアイコン</p> 	
<p>ファンアイコン</p> 	
<p>環境センサーアイコン</p> 	

次ページに続く

前ページの続き

<p>IH クッキングヒーター アイコン</p> 	<p>IH クッキングヒーターアプリを起動するときに タップします。</p> <ul style="list-style-type: none">・IH クッキングヒーターアプリの使い方については、以下の URL から IH クッキングヒーターアプリの取扱説明書をご確認ください。 https://www.MitsubishiElectric.co.jp/ldg/wink/qr/001/324068/
<p>エアリゾート アイコン</p> 	<p>換気・冷暖房システムアプリを起動するときに タップします。</p> <ul style="list-style-type: none">・換気・冷暖房システムアプリの使い方については、以下の URL から換気・冷暖房システムアプリの取扱説明書をご確認ください。 https://www.MitsubishiElectric.co.jp/ldg/wink/qr/001/317003/

次ページに続く

前ページの続き

HEMS対応機器	分電盤アイコン 	ミエネルアプリを起動するときにタップします。 ・ MyMU+ 画面でミエネルのサービス登録が行われている必要があります。 「ミエネル」を追加する  159ページ ・ ミエネルアプリの使い方については、以下の URL からミエネルアプリの取扱説明書をご確認ください。 https://www.MitsubishiElectric.co.jp/home/mymu/me-enel_ib.html
	太陽光発電アイコン 	
	燃料電池アイコン 	
	蓄電池アイコン 	HEMS対応機器アプリを起動するときにタップします。 ・ HEMS対応機器アプリの使い方については、以下の URL から HEMS対応機器アプリの取扱説明書をご確認ください。 https://www.MitsubishiElectric.co.jp/home/mymu/hemsmymu_ib.html
	HEMS対応エアコンアイコン 	
	HEMS対応給湯機アイコン 	
	防犯センサーアイコン 	
電動ブラインドアイコン 		

前ページの続き

HEMS対応機器	床暖房アイコン 	HEMS対応機器アプリを起動するときにタップします。 ・HEMS対応機器アプリの使い方については、以下のURLからHEMS対応機器アプリの取扱説明書をご確認ください。 https://www.MitsubishiElectric.co.jp/home/mymu/hemsmymu_ib.html
	床暖房トグルスイッチ 	タップしてON/OFFを切り替えます。 ON：運転を開始します。 OFF：運転を停止します。
	スイッチアイコン 	HEMS対応機器アプリを起動するときにタップします。 ・HEMS対応機器アプリの使い方については、以下のURLからHEMS対応機器アプリの取扱説明書をご確認ください。 https://www.MitsubishiElectric.co.jp/home/mymu/hemsmymu_ib.html
	スイッチトグルスイッチ 	タップしてON/OFFを切り替えます。スイッチの種類によって、操作できる内容が異なります。 ※電気錠・照明以外の場合、表示されません。 ※スイッチの種類は施工時に接続された機器によって異なります。 ※スイッチの種類を変更したい場合は、スイッチを施工・設定した施工業者にお問い合わせください（本アプリでは変更できません）。 <電気錠> ON：施錠します。 ※本アプリからはOFF操作（解錠操作）はできません。 <照明> ON：点灯します。 OFF：消灯します。

次ページに続く

前ページの続き

お知らせ

- エアコンに「特殊モードで停止中」と表示されることがあります。
これは、運転停止状態から自動的に運転を開始する動作*がリモコンにより設定されている場合に表示されます。表示が出ていても通常通りの操作ができます。
※「高温みまもり」、「低温みまもり」など



- 機器に **!** が表示されている場合は、タップしてメッセージをご確認ください。



通信異常

機器からの応答がありません

機器やルーターの電源が入っているか等、接続環境を確認してください。詳しくは本アプリの取扱説明書を確認してください。

閉じる

機器異常

機器に異常が発生しています

機器本体を確認してください。詳しくは機器の取扱説明書を確認してください。

閉じる

HEMS対応機器の場合、以下の2通りが表示されます。

HEMS コントローラーの通信異常

HEMSコントローラーからの応答がありません

HEMSコントローラーやルーターの電源が入っているか等、接続環境を確認してください。詳しくは、本アプリの取扱説明書を確認してください。

閉じる

HEMS 対応機器の通信異常

機器からの応答がありません

機器の電源が入っているか、HEMSコントローラーが接続されたルーターに機器が接続されているか等、接続環境を確認してください。詳しくは本アプリの取扱説明書を確認してください。

閉じる

こんなメッセージ画面が表示されたら  226ページ

前ページの続き

お知らせ

- エアコンに **!** が表示されている場合は、タップしてメッセージをご確認ください。



無線 LAN アダプターのソフトウェア更新中

アダプターをアップデートしています。
しばらくお待ちください。

閉じる

無線LANアダプターのソフトウェアを更新しています。アップデート中は電源を切らないでください。しばらくしてから操作してください。また、スマートフォンから操作する前に、一度リモコンで運転を行ってください。

- 情報の取得に時間がかかるため、表示の反映に時間がかかる場合があります。

機器操作・状態確認に非対応

このエアコンは本アプリからの機器操作・状態確認に対応していません。

霧ヶ峰REMOTEアプリをインストールして、そちらから機器操作・状態確認を行ってください。

閉じる

エアコンの無線LANアダプターが、本アプリからの機器操作・状態確認に対応していない場合に表示されます。本アプリからの機器操作・状態確認に対応していない無線LANアダプターは以下のとおりです。

- ・ MAC-884IF
- ・ MAC-886IF
- ・ MAC-888IF

ホーム画面に表示される機器の並び順を変更できます。

1 機器画面右の「移動」をタップする



2 機器アイコンを移動させたい場所にドラッグする

- 例では「給湯機1」を「浴室暖房機1」の場所に移動させています。



3 画面右上の「完了」をタップする







4 機器の並び順の変更が完了しました

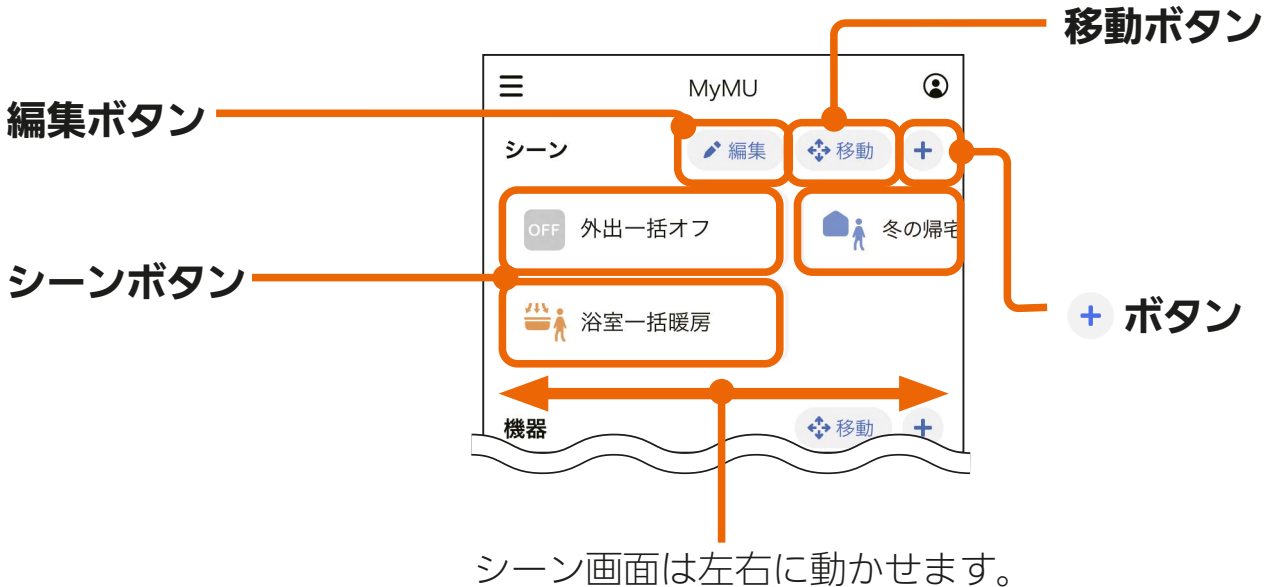

シーン画面ではシーンの実行や作成が行えます。
 シーンは機器をまとめて操作できます。自分の生活シーンに合わせた
 シーンを作成しておくことで簡単に多くの機器を操作できて便利です。また、
 シーンはオートメーション  78ページ に設定できますので、シーン
 を作成しておくことでオートメーションの設定が簡単に行えます。



編集ボタン	シーンを編集する際にタップします。 シーンを編集する  71ページ
移動ボタン	シーンを並び替える際にタップします。 シーンの並び順を変更する  76ページ
+ ボタン	シーンを作成する際にタップします。 シーンを作成する  56ページ
シーンボタン	タップするとシーンを実行します。 シーンを実行する  46ページ

シーンを実行すると、シーンに登録した機器をまとめて操作できます。

1 操作したいシーンのボタンを
タップする



2 シーン実行の確認画面が表示されたら内容を
確認し、「実行」をタップする



3 完了するとホーム画面に戻り、「操作完了」と表示されます

- シーンを実行した機器に表示されている機器の状態を確認してください。



- 操作に失敗した機器がある場合は、操作に失敗した機器があることを知らせる画面が表示されます。



お知らせ

- シーンで操作した機器の操作履歴を一覧で確認できます。
[アプリからの操作履歴を確認する](#) 200ページ

Amazon Alexa 対応のスマートスピーカー（Amazon Echo シリーズ）と MyMU アプリを連携すると、スマートスピーカーへの声かけでシーンを実行できます。スマートスピーカーの設定や知っておいていただきたいことなどについては「スマートスピーカーを使用する」[🔍 242ページ](#)をご確認ください。

以下の「声かけ例」を参考にシーンを実行してください。

【声かけ例】

声かけ	スマートスピーカーの回答
アレクサ、「就寝」をオンにして。	「就寝」の実行に成功しました。
アレクサ、「浴室一括暖房」をオンにして。	「浴室一括暖房」の実行に成功しました。

- 上記の声かけ例は、シーン名称「就寝」「浴室一括暖房」を実行する場合の例です。作成したシーン名称を使用して声かけしてください。

お知らせ

- スマートスピーカーからシーンの実行ができないときは、スマートスピーカーの設定アプリで「三菱電機スマート家電」スキルが有効化されているか確認してください。
- スマートスピーカーは、シーンに登録している全ての機器の操作が成功した場合に「成功」と回答し、1台でも失敗した機器がある場合は「失敗」と回答します。スマートスピーカーが「失敗」と回答した場合には、「アプリからの操作履歴」で各機器の操作結果を閲覧し、どの機器の操作が成功または失敗したか確認してください。

アプリからの操作履歴を確認する [🔍 200ページ](#)

● シーンに登録できる機器と操作設定一覧

シーンに登録できる機器と操作設定内容は以下のとおりです。機器の操作設定画面を 52 ~ 55 ページに掲載していますので参考にしてください。  52ページ

機器	操作設定内容
給湯機 (給湯専用機種を除く)	<ul style="list-style-type: none"> ・ 風呂自動開始^{※1} / 停止
浴室暖房機	<ul style="list-style-type: none"> ・ 運転開始^{※2} / 停止 ・ 運転モード (換気 / 暖房 / 乾燥) ・ 能力設定^{※3} (強 / 弱 / 風乾燥)
脱衣室暖房機	<ul style="list-style-type: none"> ・ 運転開始^{※2} / 停止 ・ 運転モード (暖房 / 涼風) ・ 能力設定^{※3} (強 / 中 / 弱 / 微風)
エアコン	<ul style="list-style-type: none"> ・ 運転開始 / 停止 ・ 運転モード (冷房 / 暖房 / 除湿 / 送風) ・ 設定温度^{※4} (16.0℃ ~ 31.0℃)
ロスナイセントラル	<ul style="list-style-type: none"> ・ 運転モード (急速 / 特強 / 強 / 弱 / 連携モード^{※5})
ロスナイ	<ul style="list-style-type: none"> ・ 運転モード (強または急速 / 弱またはロスナイ / 停止^{※6} / 連携モード^{※5})
ファン	<ul style="list-style-type: none"> ・ 運転モード (運転 / 強 / 弱 / 停止^{※6} / センサー連携^{※5} / 定期換気^{※5})
エアリゾート	
<ul style="list-style-type: none"> ・ センター コントローラー 	<ul style="list-style-type: none"> ・ 運転開始 / 停止 ・ 運転モード (冷房 / 暖房 / 除湿(強) / 除湿(弱) / 送風)
<ul style="list-style-type: none"> ・ ルーム コントローラー ^{※7} 	<ul style="list-style-type: none"> ・ 運転開始 / 停止 ・ 設定温度^{※8} ^{※9} (13℃ ~ 31℃) ・ キープ ON/OFF ^{※8}

前ページの続き

機器	操作設定内容
HEMS対応エアコン※ ¹⁰	<ul style="list-style-type: none"> ・ 運転開始 / 停止 ・ 運転モード (冷房 / 暖房 / 除湿 / 送風 / 自動) ・ 設定温度※⁴ (16℃～31℃)
電動ブラインド※ ¹⁰	<ul style="list-style-type: none"> ・ 閉操作 / 開操作
床暖房※ ¹⁰	<ul style="list-style-type: none"> ・ 運転開始 / 停止
スイッチ※ ¹⁰ ※ ¹¹	
・ 電気錠	<ul style="list-style-type: none"> ・ 施錠※¹²
・ 照明	<ul style="list-style-type: none"> ・ 点灯 / 消灯

・ 機器によって操作できる内容は異なります。

※ 1 : 給湯機のふろ自動運転は、機器側で設定されているふろ自動時間で自動的に停止します。

※ 2 : 浴室暖房機と脱衣室暖房機の運転を開始するときは、それぞれの機器側で設定されているタイマーで自動的に停止します。

※ 3 : 浴室暖房機と脱衣室暖房機の「能力設定」は、運転モードにより異なります。

※ 4 : 「設定温度」は「冷房」と「暖房」の設定時のみ設定が可能です。

※ 5 : それぞれ、換気REMOTEアプリで設定した内容で動作します。詳しくは換気REMOTEアプリの取扱説明書をご確認ください。

※ 6 : 24 時間換気システム設定が ON の場合、停止設定は弱運転で動作します。詳しくは換気REMOTEアプリの取扱説明書をご確認ください。

・ 換気REMOTEアプリ取扱説明書

https://www.MitsubishiElectric.co.jp/ldm/ventilationfan/pdf/lossnaycentral/IB/kankiremote_mymu.pdf

※ 7 : センターコントローラーで、「冷房」と「暖房」と「送風」の設定時のみ設定が可能です。

※ 8 : センターコントローラーで、「冷房」と「暖房」の設定時のみ設定が可能です。

次ページに続く

前ページの続き

- ※ 9：「設定温度」は「冷房：16℃～31℃」、「暖房：13℃～31℃」の範囲で設定が可能です。
- ※ 10：使用される機器によっては設定できないモード・設定値があり、操作が反映されないことがあります。
- ※ 11：スイッチの種類によって、操作できる内容が異なります。スイッチの種類は施工時に接続された機器によって異なります。スイッチの種類を変更したい場合は、スイッチを施工・設定した施工業者にお問い合わせください（本アプリでは変更できません）。
- ※ 12：本アプリからは解錠操作はできません。

機器の操作設定画面は次ページへ

機器の操作設定画面

給湯機

操作設定 完了

給湯機1

ふる自動

開始 停止

ふる自動運転は、機器側で設定されているふる自動時間で自動的に停止します。
ふる自動を開始するときは、浴槽の栓が閉まっていることや浴室内に人がいないことを確認してください。

浴室暖房機

操作設定 完了

浴室暖房機1

運転

開始 停止

モード

換気 暖房

乾燥

能力設定

強 弱

運転を開始するときは、機器側で設定されているタイマーで自動的に停止します

脱衣室暖房機

操作設定 完了

脱衣室暖房機1

運転

開始 停止

モード

暖房 涼風

能力設定

強 中

弱 微風

運転を開始するときは、機器側で設定されているタイマーで自動的に停止します

エアコン

操作設定 完了

エアコン1

運転

開始 停止

モード

冷房 暖房

除湿 送風

設定温度 28.0°C 変更

前ページの続き

ロスナイセントラル



ロスナイ



ファン

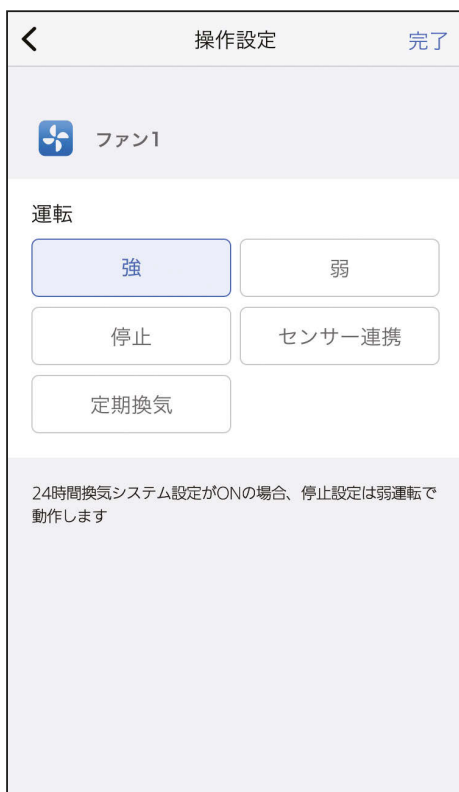

お知らせ

- ロスナイセントラル・ロスナイ・ファンで「連携モード」「センサー連携」が表示されない場合は、連携する機器が未設定です。連携する機器の設定方法は換気REMOTEアプリの取扱説明書をご確認ください。 [📄 252ページ](#)

前ページの続き

エアリゾート センターコントローラー

操作設定 完了

エアリゾート1
センターコントローラー

運転

開始 停止

モード

冷房 暖房

除湿(強) 除湿(弱)

送風

ルームコントローラー +

+ ルームコントローラーを追加

エアリゾート ルームコントローラー

ルームコントローラー操作設定 完了

ルームコントローラー1

運転

開始 停止

設定温度 28°C 変更

キープ

HEMS対応エアコン

操作設定 完了

HEMS エアコン3

運転

開始 停止

モード

冷房 暖房

除湿 送風

自動

設定温度 28°C 変更

使用される機器によっては設定できないモード・設定値があり、操作が反映されないことがあります。

電動ブラインド

操作設定 完了

HEMS 電動ブラインド1

操作

閉操作 開操作

使用される機器によっては設定できないモード・設定値があり、操作が反映されないことがあります。

前ページの続き

床暖房



スイッチ（電気錠）



スイッチ（照明）



シーンの作成方法は、提案シーンを使って作成する方法と自分で自由に作成する方法（カスタム）の2通りがあります。シーンには機器を10台まで登録できます。また、シーンは20個まで作成できます。

提案シーンから作成する

1 ホーム画面右上の + ボタンをタップする

- シーンを登録する前に、シーンに登録する機器をMyMUアプリに登録しておく必要があります。



2 作成したい提案シーンをタップする

シーン提案の内容  58ページ



3 提案シーンをそのまま使用する場合は「完了」をタップする

- 提案シーンをそのまま使用せず、シーン名やシーンアイコン、機器の追加・削除や機器の操作内容などを自由に編集してからシーンを作成することもできます。編集方法については「自分で作成する(カスタム)」を参照してください。  61ページ

シーン名を変更する

 62ページ

シーンアイコンを変更する

 63ページ

機器を追加・編集する

 64ページ



4 シーンの作成が完了しました



● シーン提案の内容

提案シーンで作成される機器の操作設定内容は以下のとおりです。

■ 外出一括オフ

機器	操作設定内容
給湯機	・ ふろ自動停止
浴室暖房機	・ 運転停止
脱衣室暖房機	・ 運転停止
エアコン	・ 運転停止
HEMS対応エアコン	・ 運転停止

■ 夏の帰宅

機器	操作設定内容
エアコン	<ul style="list-style-type: none"> ・ 運転開始 ・ 運転モード：冷房 ・ 設定温度：28.0℃
HEMS対応エアコン	<ul style="list-style-type: none"> ・ 運転開始 ・ 運転モード：冷房 ・ 設定温度：28℃

■ 冬の帰宅

機器	操作設定内容
エアコン	<ul style="list-style-type: none"> ・ 運転開始 ・ 運転モード：暖房 ・ 設定温度：20.0℃
HEMS対応エアコン	<ul style="list-style-type: none"> ・ 運転開始 ・ 運転モード：暖房 ・ 設定温度：20℃

次ページに続く

前ページの続き

■ 就寝

機器	操作設定内容
給湯機	・ 風呂自動停止
エアコン	・ 運転停止
HEMS 対応エアコン	・ 運転停止

■ 夏の起床

機器	操作設定内容
エアコン	・ 運転開始 ・ 運転モード：冷房 ・ 設定温度：28.0℃
HEMS 対応エアコン	・ 運転開始 ・ 運転モード：冷房 ・ 設定温度：28℃

■ 冬の起床

機器	操作設定内容
エアコン	・ 運転開始 ・ 運転モード：暖房 ・ 設定温度：20.0℃
HEMS 対応エアコン	・ 運転開始 ・ 運転モード：暖房 ・ 設定温度：20℃

次ページに続く

前ページの続き

■浴室一括暖房

機器	操作設定内容
浴室暖房機	<ul style="list-style-type: none"> ・ 運転開始 ・ 運転モード：暖房 ・ 能力設定：強
脱衣室暖房機	<ul style="list-style-type: none"> ・ 運転開始 ・ 運転モード：暖房 ・ 能力設定：強

■床暖房一括オン

機器	操作設定内容
床暖房	<ul style="list-style-type: none"> ・ 運転開始

■床暖房一括オフ

機器	操作設定内容
床暖房	<ul style="list-style-type: none"> ・ 運転停止

自分で作成する(カスタム)

1 ホーム画面右上の「+」ボタンをタップする



2 「カスタム」をタップする



3 シーン名、シーンアイコンを変更し、機器を追加・編集する

- シーン名とシーンアイコンは、右の「変更」をタップして変更します。機器は機器の操作の右の「+」ボタンをタップして追加し、操作内容を編集します。



【シーン名を変更する】

- 1 シーン名の「変更」をタップする
- 2 シーン名を入力して「決定」をタップする
- 3 シーン名の変更が完了しました

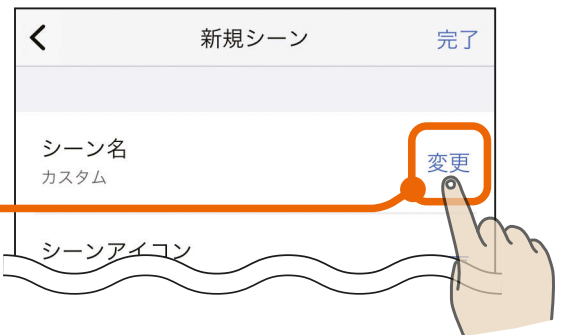

次ページに続く

前ページの続き

【シーンアイコンを変更する】

- 1 シーンアイコンの「変更」をタップする



- 2 アイコン選択の画面が表示されたらアイコンをタップして選択する

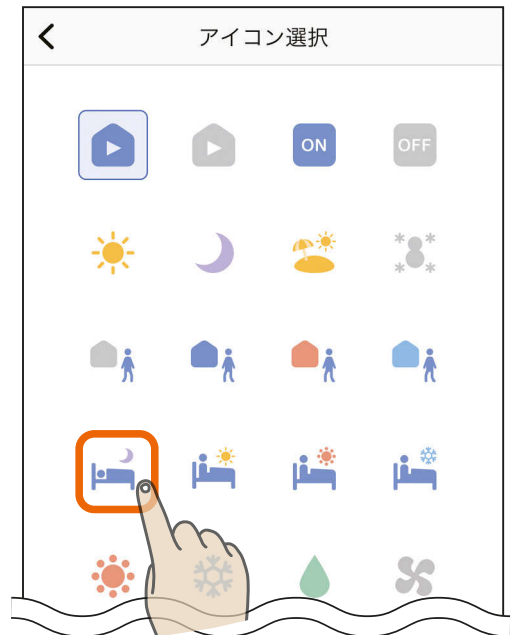

- 3 シーンアイコンの変更が完了しました



次ページに続く

前ページの続き

【機器を追加・編集する】

- 1 機器の操作の「+」ボタンをタップする



- 2 機器の一覧が表示されたら、シーンに追加する機器をタップする



次ページに続く

前ページの続き

3 操作する内容をタップして設定し、「完了」をタップする

- 操作したい項目をタップして青くします。設定温度は「変更」をタップして入力します。



4 機器の追加と操作の編集が完了しました

- 機器を複数台登録する場合は同じ作業を行ってください。



次ページに続く

前ページの続き

【エアリゾートを追加する場合】

エアリゾートでは、センターコントローラーとルームコントローラーの操作内容を設定します。ルームコントローラーは任意設定になります。

- 1 機器の操作の「+」ボタンをタップする



- 2 機器の一覧が表示されたら、シーンに追加する機器をタップする



次ページに続く

前ページの続き

3 操作する内容をタップして、センターコントローラーの操作内容を設定する

- 操作したい項目をタップして青くします。

<ルームコントローラーの操作内容について>

- 設定する場合
「ルームコントローラーを追加」をタップ
→手順**4**へ
- 設定しない場合
→手順**6**へ

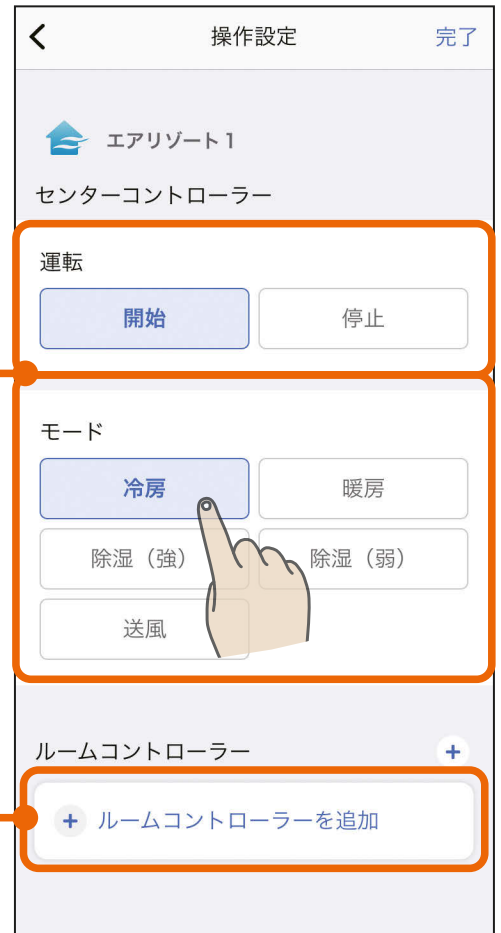

4 操作設定を追加したいルームコントローラーをタップして選択し、「完了」をタップする

- 追加するルームコントローラーをタップして青くします。複数のルームコントローラーを選択することで、同じ操作内容をまとめて設定することができます。

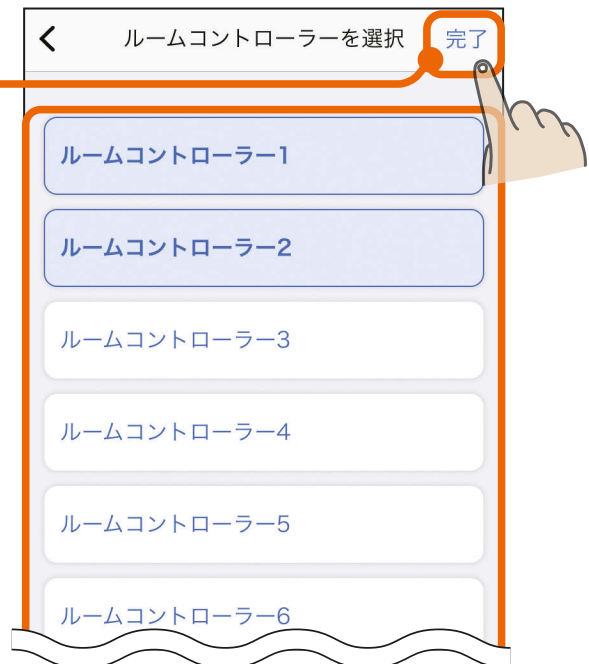

次ページに続く

前ページの続き

5 ルームコントローラーの操作内容をタップして設定し、「完了」をタップする

- 追加したルームコントローラーは、全て同じ操作内容で設定されます。



6 設定を確認し、「完了」をタップする



次ページに続く

前ページの続き

7 機器の追加と操作の編集が完了しました

- 機器を複数台登録する場合は同じ作業を行ってください。



4 シーン名、シーンアイコン、機器の設定内容を確認し、「完了」をタップする



5 シーンの追加が完了しました



作成したシーンはいつでも編集できます。

1 シーンの「編集」をタップする



2 シーンの一覧から、編集したいシーンをタップする



3 シーン編集の画面になったら各項目を編集する

- 項目の編集方法は以下を参照してください。

シーン名を変更する

62ページ

シーンアイコンを変更する

63ページ

機器を追加・編集する

64ページ

- 機器を削除する場合は「」をタップします。確認の画面が表示されたら内容を確認し、「削除」をタップします。

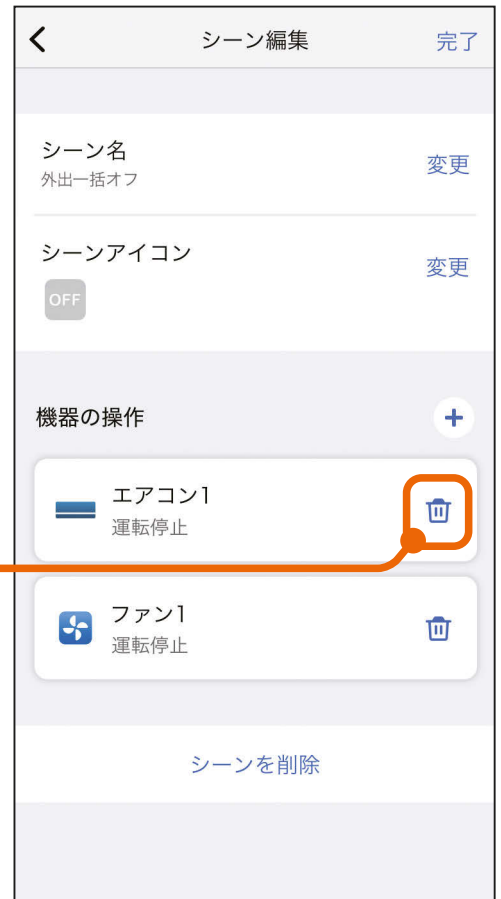

4 編集が完了したら「完了」をタップする



5 シーンの編集が完了しました

- オートメーションにシーンを登録している場合は、登録しているシーンも変更されます。シーンをオートメーションに登録している場合はご注意ください。

オートメーション画面

👉 78ページ



作成したシーンはいつでも削除できます。

1 シーンの「編集」をタップする



2 シーンの一覧から、削除したいシーンをタップする



3 シーン編集の画面になったら画面下の「シーンを削除」をタップする



4 削除して良いか確認し、「削除」をタップする

- 削除したシーンは元に戻せません。



5 シーンの削除が完了しました

- オートメーションにシーンを登録している場合は、オートメーションからもシーンが削除されます。シーンをオートメーションに登録している場合はご注意ください。

オートメーション画面

78ページ



ホーム画面に表示されるシーンの並び順を変更できます。

1 シーンの「移動」をタップする



2 シーンアイコンを移動させたい場所にドラッグする



3 画面右上の「完了」をタップする



4 シーンの並び順の変更が完了しました



画面下のオートメーションタブをタップするとオートメーション画面に切り替わります。

オートメーションは、トリガーイベントが発生したらアクションで設定した機器の操作や通知の送信を自動で行う機能です。オートメーションを設定しておくことで、トリガーイベントの条件を満たしたとき、登録されたアクションが自動で動作しますので、機器を操作する手間を省略でき便利です。トリガーイベントはスケジュール、位置情報、機器の状態の3種類あり、目的に応じたオートメーションを作成できます。

オートメーション

本画面は1分ごとに更新されます。下スワイプ操作を行うことで、更新することもできます。

+ ボタン

⋮ ボタン

オートメーションのスイッチ

季節スケジュールマーク

ホームタブ
📄 32ページ

- ホーム画面に切り替えます。

オートメーションタブ

- オートメーション画面に切り替えます。

MyMU + タブ
📄 133ページ









- MyMU+画面に切り替えます。

お知らせ
📄 176ページ

- お知らせ画面に切り替えます。

次ページに続く

前ページの続き

+ ボタン	オートメーションを新規作成する際にタップします。 新規オートメーション画面を表示する  88ページ
… ボタン	季節スケジュールの設定や QR コードによる季節スケジュールに設定したオートメーションの登録を行う際にタップします。 季節スケジュールを設定する  123ページ QR コードで季節スケジュールを登録する  126ページ
オートメーション	オートメーションを編集する際にタップします。 オートメーションを編集する  130ページ
オートメーションのスイッチ	タップしてオートメーションの有効 / 無効を設定します。  にするとオートメーションが実行されます。  にするとオートメーションが実行されません。 実行されないオートメーションは灰色になります。 オートメーションの有効 / 無効を設定する  129ページ
季節スケジュールマーク	季節スケジュール設定が有効になっている場合に表示されます。 季節スケジュールを設定する  123ページ

おしらせ

- 位置情報を利用したオートメーションを使用する場合は、スマートフォンの設定にある「位置情報」や「位置情報サービス」などを有効にしてください。
- 位置情報の使用許可を求めるメッセージが表示されたら、「アプリの使用時のみ」または「Appの使用中は許可」などをタップして常時許可の設定で位置情報の使用許可を行ってください。常時許可の設定でないと、位置情報を利用したオートメーションは動作しません。また、「正確な位置情報」は有効(オン)に設定してください。

自宅の位置を設定する  218ページ

機器の操作設定一覧

オートメーションに登録できる機器と操作設定内容は以下のとおりです。設定画面を83～86ページに掲載していますので参考にしてください。  83ページ

機器	操作設定内容
給湯機 (給湯専用機種を除く)	<ul style="list-style-type: none"> ・ふろ自動開始^{※1} / 停止
浴室暖房機	<ul style="list-style-type: none"> ・運転開始^{※2} / 停止 ・運転モード (換気 / 暖房 / 乾燥) ・能力設定^{※3} (強 / 弱 / 風乾燥)
脱衣室暖房機	<ul style="list-style-type: none"> ・運転開始^{※2} / 停止 ・運転モード (暖房 / 涼風) ・能力設定^{※3} (強 / 中 / 弱 / 微風)
エアコン	<ul style="list-style-type: none"> ・運転開始 / 停止 ・運転モード (冷房 / 暖房 / 除湿 / 送風) ・設定温度^{※4} (16.0℃～31.0℃) ・冷房起動温度^{※5} / 暖房起動温度^{※5}
ロスナイセントラル	<ul style="list-style-type: none"> ・運転モード (急速 / 特強 / 強 / 弱 / 連携モード^{※6})
ロスナイ	<ul style="list-style-type: none"> ・運転モード (強または急速 / 弱またはロスナイ / 停止^{※7} / 連携モード^{※6})
ファン	<ul style="list-style-type: none"> ・運転モード (運転 / 強 / 弱 / 停止^{※7} / センサー連携^{※6} / 定期換気^{※6})
エアリゾート	
・センター コントローラー	<ul style="list-style-type: none"> ・運転開始 / 停止 ・運転モード (冷房 / 暖房 / 除湿(強) / 除湿(弱) / 送風)
・ルーム コントローラー ^{※8}	<ul style="list-style-type: none"> ・運転開始 / 停止 ・設定温度^{※9} ^{※10} (13℃～31℃) ・キープON/OFF^{※9}

前ページの続き

機器	操作設定内容
HEMS対応エアコン※ ¹⁰	<ul style="list-style-type: none"> ・ 運転開始 / 停止 ・ 運転モード (冷房 / 暖房 / 除湿 / 送風 / 自動) ・ 設定温度※⁴ (16℃ ~ 31℃)
電動ブラインド※ ¹⁰	<ul style="list-style-type: none"> ・ 閉操作 / 開操作
床暖房※ ¹⁰	<ul style="list-style-type: none"> ・ 運転開始 / 停止
スイッチ※ ¹⁰ ※ ¹¹	
・ 電気錠	<ul style="list-style-type: none"> ・ 施錠※¹²
・ 照明	<ul style="list-style-type: none"> ・ 点灯 / 消灯

・ 機器によって操作できる内容は異なります。

※ 1 : 給湯機のふろ自動運転は、機器側で設定されているふろ自動時間で自動的に停止します。

※ 2 : 浴室暖房機と脱衣室暖房機の運転を開始するときは、それぞれの機器側で設定されているタイマーで自動的に停止します。

※ 3 : 浴室暖房機と脱衣室暖房機の「能力設定」は、運転モードにより異なります。

※ 4 : 「設定温度」は「冷房」と「暖房」の設定時のみ設定が可能です。

※ 5 : それぞれ、換気REMOTEアプリで設定した内容で動作します。詳しくは換気REMOTEアプリの取扱説明書をご確認ください。

※ 6 : 24 時間換気システム設定が ON の場合、停止設定は弱運転で動作します。詳しくは換気REMOTEアプリの取扱説明書をご確認ください。

・ 換気REMOTEアプリ取扱説明書

https://www.MitsubishiElectric.co.jp/ldm/ventilationfan/pdf/lossnaycentral/IB/kankiremote_mymu.pdf

※ 7 : センターコントローラーで、「冷房」と「暖房」と「送風」の設定時のみ設定が可能です。

※ 8 : センターコントローラーで、「冷房」と「暖房」の設定時のみ設定が可能です。

次ページに続く

前ページの続き

- ※ 9 : 「設定温度」は「冷房 : 16℃ ~ 31℃」、「暖房 : 13℃ ~ 31℃」の範囲で設定が可能です。
- ※ 10 : 使用される機器によっては設定できないモード・設定値があり、操作が反映されないことがあります。
- ※ 11 : スイッチの種類によって、操作できる内容が異なります。スイッチの種類は施工時に接続された機器によって異なります。スイッチの種類を変更したい場合は、スイッチを施工・設定した施工業者にお問い合わせください（本アプリでは変更できません）。
- ※ 12 : 本アプリからは解錠操作はできません。

機器の操作設定画面は次ページへ

機器の操作設定画面

給湯機

操作設定 完了

給湯機1

ふる自動

開始 停止

ふる自動運転は、機器側で設定されているふる自動時間で自動的に停止します。
ふる自動を開始するときは、浴槽の栓が閉まっていることや浴室内に人がいないことを確認してください。

浴室暖房機

操作設定 完了

浴室暖房機1

運転

開始 停止

モード

換気 暖房

乾燥

能力設定

強 弱

運転を開始するときは、機器側で設定されているタイマーで自動的に停止します

脱衣室暖房機

操作設定 完了

脱衣室暖房機1

運転

開始 停止

モード

暖房 涼風

能力設定

強 中

弱 微風

運転を開始するときは、機器側で設定されているタイマーで自動的に停止します

エアコン

操作設定 完了

エアコン1

運転

開始 停止

モード

冷房 暖房

除湿 送風

設定温度 28.0°C 変更

冷房起動温度 28.0°C 変更

室温が冷房起動温度より高い場合に冷房で運転します

前ページの続き

ロスナイセントラル



ロスナイ



ファン

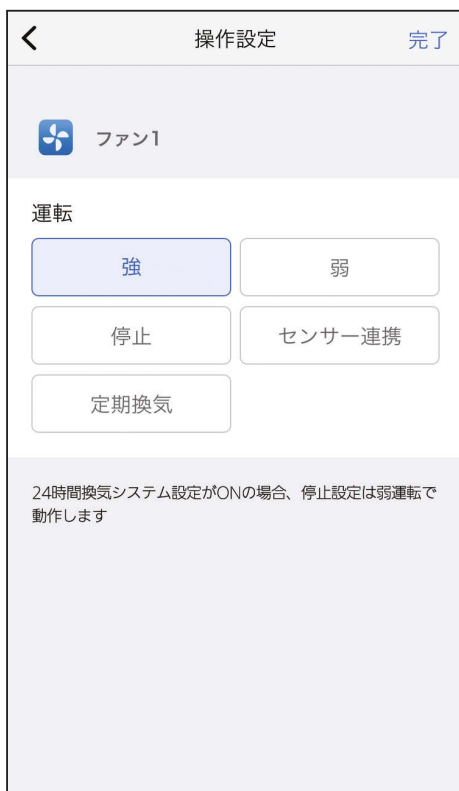

お知らせ

- ロスナイセントラル・ロスナイ・ファンで「連携モード」「センサー連携」が表示されない場合は、連携する機器が未設定です。連携する機器の設定方法は換気REMOTEアプリの取扱説明書をご確認ください。 [📄 252ページ](#)

次ページに続く

前ページの続き

エアリゾート センターコントローラー

操作設定 完了

エアリゾート1
センターコントローラー

運転

開始 停止

モード

冷房 暖房

除湿(強) 除湿(弱)

送風

ルームコントローラー +

+ ルームコントローラーを追加

エアリゾート ルームコントローラー

ルームコントローラー操作設定 完了

ルームコントローラー1

運転

開始 停止

設定温度 28°C 変更

キープ

HEMS対応エアコン

操作設定 完了

HEMS エアコン3

運転

開始 停止

モード

冷房 暖房

除湿 送風

自動

設定温度 28°C 変更

使用される機器によっては設定できないモード・設定値があり、操作が反映されないことがあります。

電動ブラインド

操作設定 完了

HEMS 電動ブラインド1

操作

閉操作 開操作

使用される機器によっては設定できないモード・設定値があり、操作が反映されないことがあります。

前ページの続き

床暖房



スイッチ（電気錠）



スイッチ（照明）



オートメーションは、トリガーイベントが発生したら、アクションで設定した機器の操作や通知の送信を自動で行う機能です。トリガーイベントは以下の3種類があります。

- ・ **スケジュール**：スケジュール（曜日・時間）をトリガーとして機器を自動で操作する
- ・ **位置情報**：自分や家族の位置（自宅から離れる / 近づく）をトリガーとして機器を自動で操作する
- ・ **機器**：機器の状態（エアコンで測定した室温など）をトリガーとして機器を自動で操作する

作成方法は、自分で作成する方法（カスタム）と提案オートメーションで作成する方法の2通りがあります。

- ・ **自分で作成する方法（カスタム）**
トリガーイベントとアクションを自分で指定して作成する

 89ページ

- ・ **提案オートメーションで作成する方法**
生活に役立つオートメーションの例を活用して作成する

 114ページ

オートメーションは100個まで作成できます。また、オートメーションのアクションには、シーンと機器の状態、通知を合わせて5つまで登録できます。

新規オートメーション画面を表示する

1 + ボタンまたは「オートメーションを追加」をタップする

- 新規オートメーション画面が表示されます。





2 提案オートメーションから作成する場合は作成したい提案オートメーションをタップし、自分で作成する場合は、一番下の「カスタムオートメーション作成」の + ボタンをタップする

- 以降、オートメーションの作成方法はこの新規オートメーション画面から説明します。
- オートメーションの具体的な作成方法については、以下をご確認ください。
 - ・ 提案オートメーションから作成する  114ページ
 - ・ 自分で作成する(カスタムオートメーション作成)

 89ページ



自分で作成する方法について、トリガーイベントの種類ごとにオートメーションの作成方法を説明します。

- ・トリガーイベントをスケジュールで作成する (このページの下)
- ・トリガーイベントを位置情報で作成する  103ページ
- ・トリガーイベントを機器で作成する  109ページ

● トリガーイベントをスケジュールで作成する

平日の毎朝 7 時になったら、リビングのエアコンが自動で運転を開始するオートメーションを例に説明します。

1 新規オートメーション画面の一番下にある「カスタムオートメーション作成」の **+** ボタンをタップする

- ・新規オートメーション画面を表示する  88ページ



2 オートメーション名を以下の手順で設定する



【オートメーション名を設定する】

1 オートメーション名の「変更」をタップする

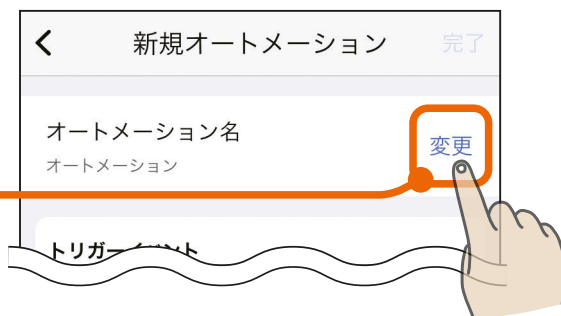

2 オートメーション名を入力して「決定」をタップする
 ● 例では、「夏・起床(平日)」と入力しています。



3 オートメーション名の設定が完了しました



3 トリガーイベントの「スケジュール」をタップし、トリガーイベント条件の「時間」と「繰り返し」を以下の手順で設定する



【時間を設定する】

1 時間の「変更」をタップする

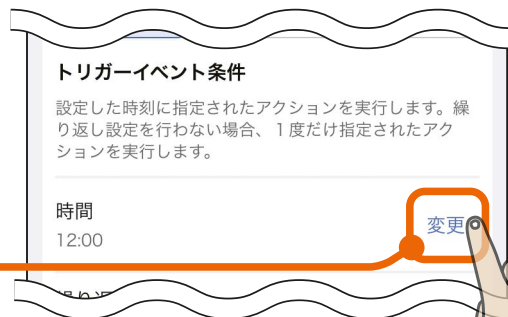

2 設定したい時間を画面中央に表示させて「決定」をタップする

- 「時」「分」をそれぞれ設定します。「分」は5分単位で設定できます。



次ページに続く

前ページの続き

3 時間の設定が完了しました

- 例では、エアコンを朝7時に動作させるので7時に設定します。

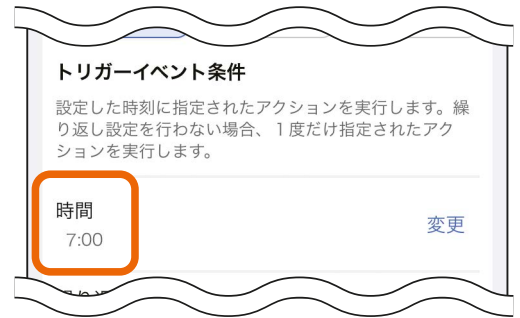

【曜日を設定する】

1 設定したい曜日をタップして青くする

- もう一度タップすると曜日が白くなり設定から外れます。
- 例では平日(月～金)に動作させるので、月曜日から金曜日を選択して青くしています。
- 曜日を設定しない場合には、一度だけ実行するタイマーとして使用できます。





トリガーイベントの設定が完了したら、続けてアクションを設定します。

👉 93ページ

アクションの設定が完了したら、「作成内容を確認してオートメーションを登録する」に進んでください。👉 102ページ

アクションを設定する

1 アクションを設定する

- アクションは、シーンを追加、機器の操作を追加、通知を追加の3通りの方法で設定できます。
 - ・ シーンを追加する  94ページ
 - ・ 機器の操作を追加する  95ページ
 - ・ 通知を追加する  100ページ
- アクションは5つまで設定できます。



次ページに続く

前ページの続き

【シーンを追加する】

- 1 「シーンを追加」の + ボタンをタップする

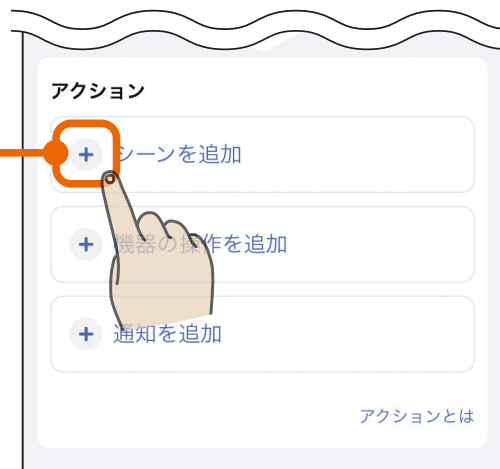

- 2 追加するシーンをタップして選択する



- 3 シーンの内容を確認し、「完了」をタップする

- ここではシーンの内容の変更はできません。シーンの内容の変更は、シーンの編集画面で行ってください。

🔍 71ページ



次ページに続く

前ページの続き

- 4 新規オートメーション画面に戻り、シーンの追加が完了します



【機器の操作を追加する】

- 1 「機器の操作を追加」の + ボタンをタップする



- 2 追加する機器をタップして選択する

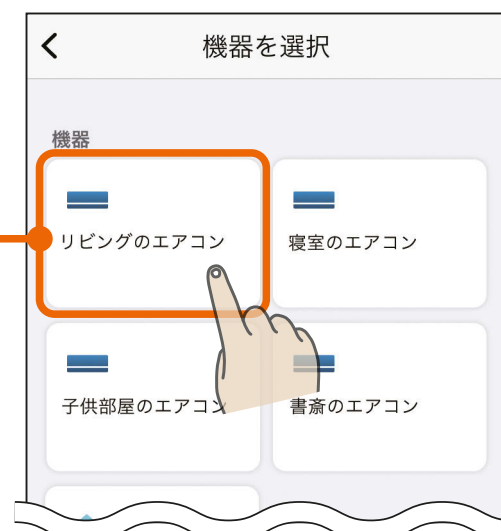

前ページの続き

3 機器の操作を設定し、「完了」をタップする

- 操作したい項目をタップして青くします。設定温度は「変更」をタップして選択します。



4 新規オートメーション画面に戻り、機器の操作の追加が完了します



次ページに続く

前ページの続き

【エアリゾートを追加する場合】

エアリゾートでは、センターコントローラーとルームコントローラーの操作内容を設定します。ルームコントローラーは任意設定になります。

- 1 「機器の操作を追加」の + ボタンをタップする



- 2 追加する機器をタップして選択する



次ページに続く

前ページの続き

3 操作する内容をタップして、センターコントローラーの操作内容を設定する

- 操作したい項目をタップして青くします。

<ルームコントローラーの操作内容について>

- 設定する場合
「ルームコントローラーを追加」をタップ
→手順**4**へ
- 設定しない場合
→手順**6**へ

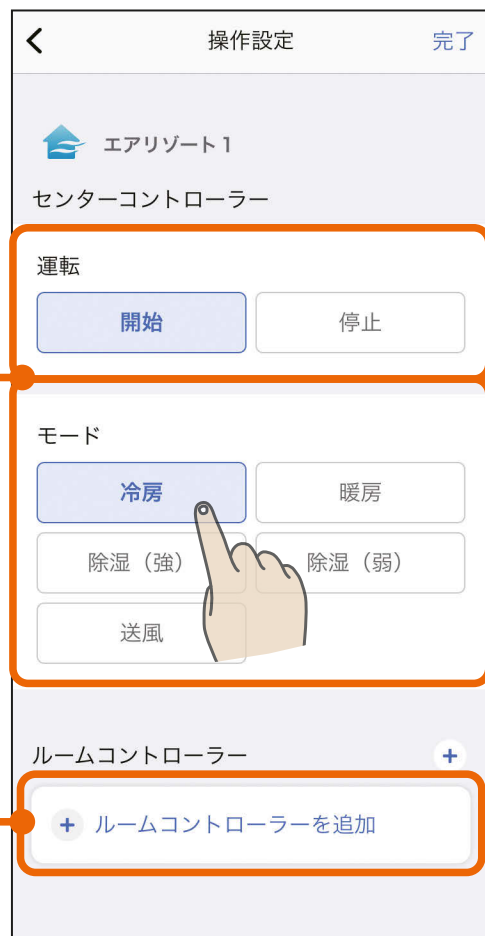

4 操作設定を追加したいルームコントローラーをタップして選択し、「完了」をタップする

- 追加するルームコントローラーをタップして青くします。複数のルームコントローラーを選択することで、同じ操作内容をまとめて設定することができます。

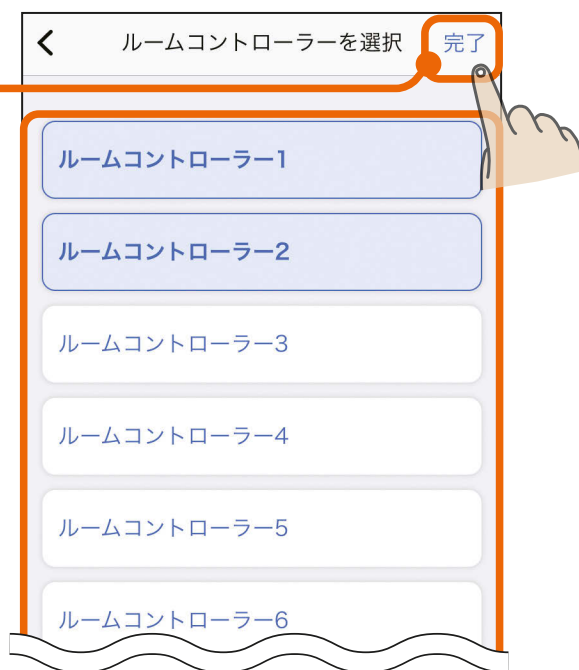

次ページに続く

前ページの続き

5 ルームコントローラーの操作内容をタップして設定し、「完了」をタップする

- 追加したルームコントローラーは、全て同じ操作内容で設定されます。



6 設定を確認し、「完了」をタップする



次ページに続く

前ページの続き

- 新規オートメーション画面に戻り、機器の操作の追加が完了します



【通知を追加する】

- 「通知を追加」の + ボタンをタップする



次ページに続く

前ページの続き

2 通知先にチェックを付けて指定し、通知内容を選択して「決定」をタップする

通知先

- 管理人を含む家電シェアのメンバーが表示されます。複数の通知先を指定できます。

通知内容

- 「機器の状態」「トリガーイベントの通知」「テキスト通知」から一つ選択します。

機器の状態

トリガーイベントが発生した時点の機器の状態を通知します。

テキスト通知

通知する文言を自由に入力できます(全角20文字以内)。タップすると入力画面が表示されますので入力し、「決定」をタップします。



3 新規オートメーション画面に戻り、通知の追加が完了します



作成内容を確認してオートメーションを登録する

1 オートメーションの内容を確認し、「完了」をタップする

- 右の作成例の設定内容は以下のとおりです。

オートメーション名	
夏・起床 (平日)	
トリガーイベント：スケジュール	
時間	7:00
繰り返し	月, 火, 水, 木, 金
アクション	
シーン	設定なし
機器の操作	リビングのエアコン 運転開始, 冷房, 28.0℃
通知	設定なし



2 オートメーション画面で、作成したオートメーションを確認する



● トリガーイベントを位置情報で作成する

二人の子供のどちらかが自宅に近づいたら、リビングのエアコンが自動で運転を開始するオートメーションを例に説明します。

なお、位置情報を利用する場合は家電シェアのユーザーになり、MyMUアプリをインストールしてログインしておく必要があります。また、家電シェアの管理者はユーザーメニューで自宅の位置を設定しておく必要があります。

1 新規オートメーション画面の一番下にある「カスタムオートメーション作成」の + ボタンをタップする

- ・新規オートメーション画面を表示する  88ページ



2 オートメーション名を以下の手順で設定する



【オートメーション名を設定する】

1 オートメーション名の「変更」をタップする

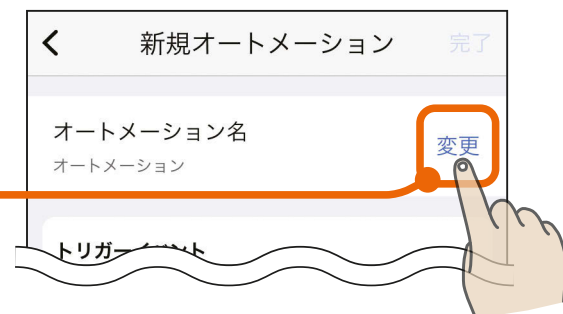

2 オートメーション名を入力して「決定」をタップする
 ● 例では、「夏・帰宅」と入力しています。

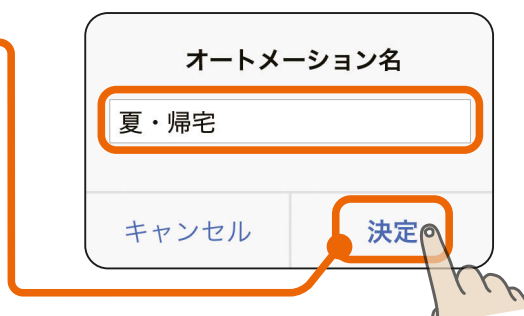

3 オートメーション名の設定が完了しました





3

トリガーイベントの「位置情報」をタップし、トリガーイベント条件の「家電シェアユーザー」と「位置条件」を以下の手順で設定する

【家電シェアユーザーを設定する】

1 位置条件の対象にする家電シェアユーザーにチェックを付ける

- 複数のユーザーを対象にできます。複数のユーザーを対象にした場合は、そのうち1名が条件を満たしたときにアクションが実行されます。
- 対象にしたい方を家電シェアのメンバーに招待して、MyMUアプリのインストールとユーザー登録・ログインを行っておく必要があります。詳しくは以下をご確認ください。
 - ・家電シェアにメンバーを招待する  209ページ
 - ・アプリのインストールとユーザー登録  21ページ
 - ・管理者から招待を受けてメンバーになる  26ページ



次ページに続く

前ページの続き

【位置条件を設定する】

1 対象が自宅に近づいたときか、離れたときかのどちらかを選択する

- ユーザーメニュー「自宅位置設定」の設定を行っておく必要があります。

- **自宅の位置を設定する**

 218ページ

- ユーザーメニュー「自宅位置設定」で設定した自宅の位置からの半径距離の円内に入ったときに「自宅に近づいたとき」、円内から出たときに「自宅から離れたとき」と判定します。

<自宅位置設定画面>



自宅に近づいたとき
自宅から離れたとき

トリガーイベントの設定が完了したら、続けてアクションを設定します。アクションの設定方法については、以下のページを確認してください。

- **アクションを設定する**  93ページ

アクションの設定が完了したらオートメーションの登録を行います。

4 オートメーションの内容を確認し、「完了」をタップする

- 作成例の設定内容は以下のとおりです。

オートメーション名	
夏・帰宅	
トリガーイベント：位置情報	
家電シェアユーザー	たかし, あいこ
位置条件	自宅に近づいたとき
アクション	
シーン	設定なし
機器の操作	リビングのエアコン 運転開始, 冷房, 28℃
通知	設定なし

新規オートメーション **完了**

オートメーション名
夏・帰宅 変更

トリガーイベント

スケジュール 位置情報 機器

トリガーイベント条件
選択された家電シェアユーザーのうち1名以上が位置条件を満たした場合に、指定されたアクションを実行します。

家電シェアユーザー

お父さん

お母さん

たかし

あいこ

位置条件

🏠 自宅に近づいたとき

🏠 自宅から離れたとき

アクション

📺 リビングのエアコン
運転開始 冷房 28.0℃ 🗑️

+ シーンを追加

+ 機器の操作を追加

+ 通知を追加

アクションとは

5 オートメーション画面で、作成したオートメーションを確認する



● トリガーイベントを機器で作成する

寝室の室温が 32℃を超えたら、寝室のエアコンが自動で冷房運転を開始するオートメーションを例に説明します。

トリガーイベントで指定できる機器と機器の状態は以下のとおりです。

機器	機器の状態
エアコン	室温が所定値を超えたとき 室温が所定値を下回ったとき
環境センサー	室温が所定値を超えたとき 室温が所定値を下回ったとき

※ 室温は、機器(エアコン、環境センサー)で測定された温度です。

※ お部屋の環境やエアコンの据付け場所によっては正しい室温を測定できず、トリガーイベントが発生しないことがあります。

※ トリガーイベントを機器で作成したオートメーションは、一度トリガーイベントの条件を満たしたあとは、約30分経過後に再度有効に動作します。

1 新規オートメーション画面の一番下にある「カスタムオートメーション作成」の + ボタンをタップする

- ・新規オートメーション画面を表示する  88ページ



2 オートメーション名を以下の手順で設定する



【オートメーション名を設定する】

1 オートメーション名の「変更」をタップする



2 オートメーション名を入力して「決定」をタップする
 ● 例では、「夏・就寝」と入力しています。



3 オートメーション名の設定が完了しました



3

トリガーイベントの「機器」をタップし、トリガーイベント条件の機器の状態を以下の手順で設定する

【機器の状態を設定する】

1 「機器の状態を追加」の + ボタンをタップする

2 状態をトリガーにする機器をタップする

- 例では、「寝室のエアコン」をタップしています。



次ページに続く



前ページの続き

3 選択する機器の状態をタップする

- 例では、「室温が所定値を超えたとき」に設定しています。



4 「変更」をタップし、室温を設定する

- 例では、「32℃」に設定しています。



5 温度を確認し、「完了」をタップする

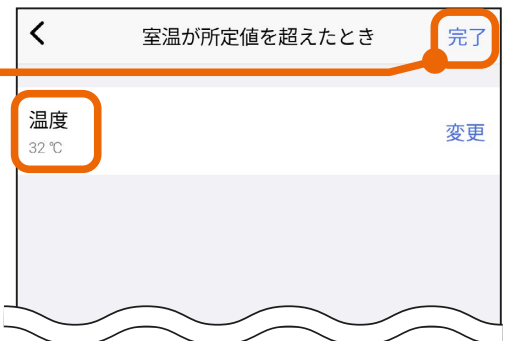

トリガーイベントの設定が完了したら、続けてアクションを設定します。アクションの設定方法については、以下のページを確認してください。

・アクションを設定する  93ページ

アクションの設定が完了したらオートメーションの登録を行います。

4 オートメーションの内容を確認し、「完了」をタップする

- 右の作成例の設定内容は以下のとおりです。

オートメーション名	
夏・就寝	
トリガーイベント：機器	
機器の状態	寝室のエアコン 室温が所定値を超えたとき 温度 32℃
アクション	
シーン	設定なし
機器の操作	寝室のエアコン 運転開始, 冷房, 28℃
通知	設定なし



5 オートメーション画面で、作成したオートメーションを確認する

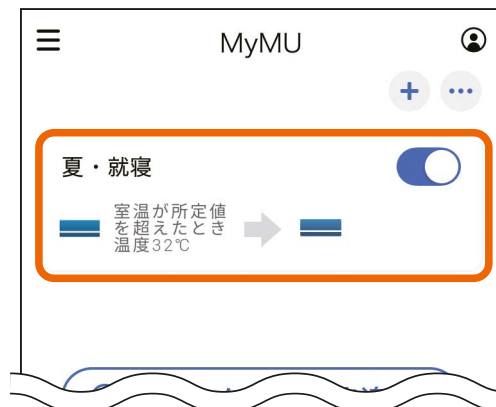

MyMU アプリでは、便利なオートメーションの定型例を提案しています。提案オートメーションを元に自分のライフスタイルに合ったオートメーションを作成する方法を説明します。

1 新規オートメーション画面で、利用したい提案オートメーションをタップする





- 新規オートメーション画面を表示する  88ページ
- 例では、「高温おしらせ」を利用して、リビングの室温が32℃を超えたとき、家電シェアユーザーに通知が届くオートメーションを作成します。



2

提案オートメーションの内容を確認し、トリガーイベント、アクションを自分の生活に合った内容に変更する

- トリガーイベントやアクションの設定方法は以下を確認してください。

- ・トリガーイベントをスケジュールで作成する  89ページ
- ・トリガーイベントを位置情報で作成する  103ページ
- ・トリガーイベントを機器で作成する  109ページ
- ・アクションを設定する  93ページ



3

作成したオートメーションの内容を確認し、画面右上の「完了」をタップする



4

オートメーション画面で、作成したオートメーションを確認する



オートメーションのトリガーイベントを、曜日を設定しないスケジュールで作成すると、一度だけ動作するタイマーとして使用できます。エアコンの「切タイマー」として使えるオートメーションの作成手順を例に説明します。

1 新規オートメーション画面の一番下にある「カスタムオートメーション作成」の + ボタンをタップする

- ・新規オートメーション画面を表示する  88ページ



2 オートメーション名を入力する

- 1 オートメーション名の「変更」をタップする



- 2 オートメーション名を入力して「決定」をタップする
 - 例では、「切タイマー(リビング)」と入力しています。



3

トリガーイベントの「スケジュール」をタップし、時間の「変更」をタップする



4

設定したい時間を画面中央に表示させて「決定」をタップする

- 例では12時としていますが、切タイマーとして使用する際に変更しますので、何時に設定しても問題ありません。



5

設定した時間を確認する

- オートメーションの作成後、時間は自由に変更できます。切タイマーとして使用する際に変更してください。



6

繰り返しの全ての曜日の選択を外して白色にする

- 一度だけ動作するように設定する場合は、繰り返しは設定しません。例では、利用時に時間を変更することを前提に作成していますので一度だけ動作するよう設定しています。
- 毎日(毎曜日)決まった時間に切タイマーを有効にしたい場合は、切タイマーを使用する曜日を選択します。



7

「機器の操作を追加」の + ボタンをタップする



8

タイマーで操作したい機器を
タップして選択する



9

機器の操作を設定し、「完了」
をタップする

- 操作したい項目をタップして選択します。例では切タイマーを設定しますので、運転の「停止」を選択します。
- 入タイマーを作成する場合は、運転で「開始」を選択し、運転モード、設定温度を設定します。

<切タイマーの例>



<入タイマーの例>

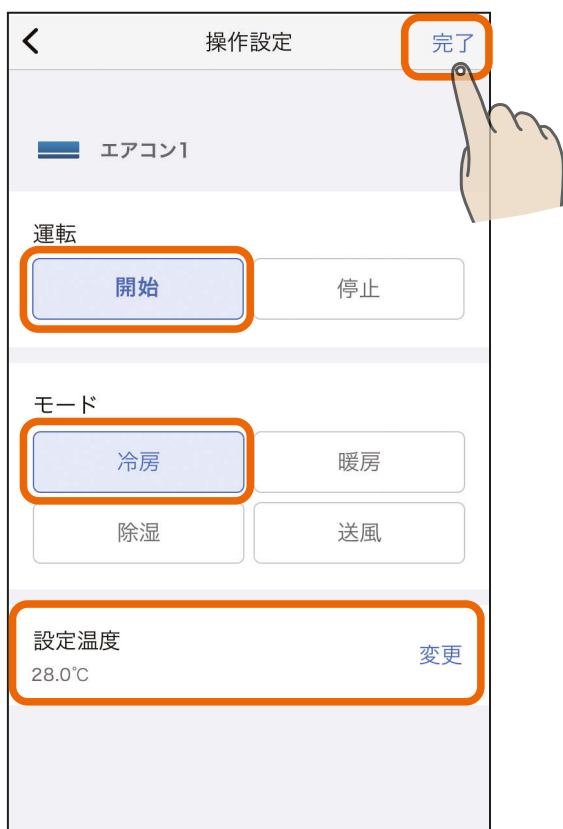

10 設定内容を確認し、「完了」をタップする



11 作成したオートメーションを確認する

- オートメーションの有効・無効(タイマーのオン・オフ)はスイッチで切り替えます。☑️にすると有効、🚫にすると無効になります。
- エアコンごとに「入タイマー」「切タイマー」のオートメーションを作成しておく、と、時間設定を変更するだけでそのエアコンのタイマーとして繰り返し利用できます。



オートメーション機能を利用されるときは以下をお守りください。

■給湯機の「ふろ自動開始」をオートメーションに登録する場合、トリガーイベントには「スケジュール」以外の設定はしないでください。トリガーイベントに「位置情報」「機器状態」を設定すると以下のような動作が生じる可能性があります。

例① トリガーイベントを「位置情報」で作成

→普段と異なる経路で外出したときに意図しないタイミングで湯はりが動作、など

例② トリガーイベントを「機器状態(室温)」で作成

→ドアの開閉で一時的に室温が変動し、意図しないタイミングで湯はりが動作、など

※想定外のタイミングでトリガーイベントが発生することで、無駄な湯はりが行われ、給湯機の湯切れや電気代増加になる可能性があります。

おしらせ

●運転の切替頻度により製品寿命が短くなる場合があります。

季節スケジュール設定は、オートメーションの有効 / 無効を、指定した開始日 / 終了日に自動で切り替える設定です。季節スケジュール設定を有効にすると、設定した開始日にオートメーションを有効に、終了日に無効に自動で切り替えます。例えば、エアコンの冷房運転に対して、開始日と終了日を設定することで、冷房運転が必要な時期に自動で有効に、不要な時期には無効になるよう設定できます。

トリガーイベントをスケジュールで作成したオートメーションについて、季節スケジュールの設定が行えます。また、季節スケジュールの設定はいつでも変更できます。

1 ... ボタンをタップする





2 表示されたメニューの「季節スケジュール一覧」をタップする



3 トリガーイベントをスケジュールで作成したオートメーションが一覧で表示されたら、季節スケジュールに設定したいオートメーションをタップする



4 季節スケジュール設定のスイッチをタップして  (有効) または  (無効) にする

- 有効にした場合は、続けて開始日と終了日を設定します。



5 開始日の「変更」をタップする



6 設定したい月、日をそれぞれ画面中央に表示させて「決定」をタップする



7 終了日の「変更」をタップする



8 設定したい月、日をそれぞれ画面中央に表示させて「決定」をタップする



9 「完了」をタップする



10 季節スケジュール設定を確認する



販売店・工事店が作成した季節スケジュール用のQRコードを読み取って、季節スケジュールを設定できます。

1 ボタンをタップする

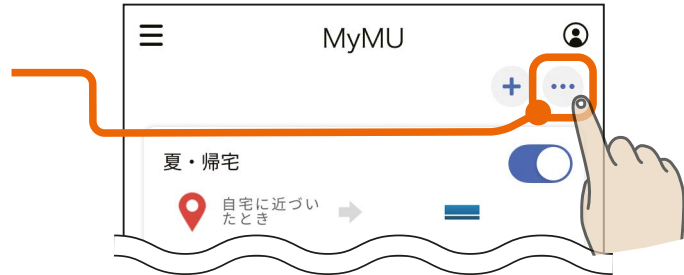

2 表示されたメニューの「QRコード®読み取り」をタップする



3 「QRコード®読み取り」をタップし、QRコードを読み取る

- 販売店・工事店が作成した季節スケジュール用のQRコードを読み取ります。
- QRコードを読み取る前に、機器登録が完了していることをご確認ください。
- QRコードの設定内容については、販売店・工事店にご確認ください。
- QRコード読み取り時に、下図のようなカメラへのアクセスを求めるメッセージが表示されたときは「OK」や「許可」をタップしてください。

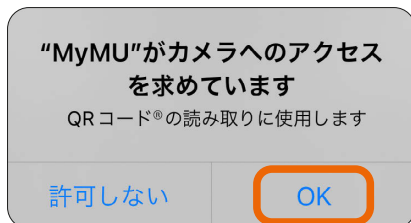
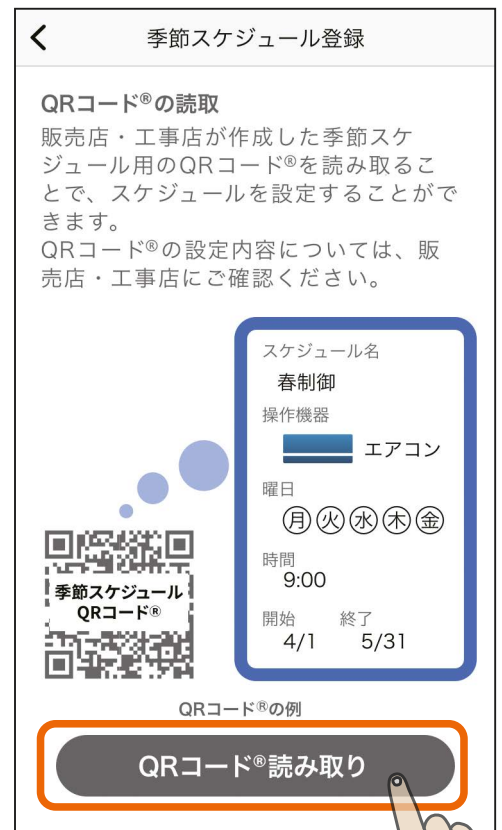

4 メッセージを確認し、「閉じる」をタップする

- 以下のメッセージが表示された場合は、手順5にて機器が5台以内となるように設定を変更してください。

QRコード®の読み取りに成功しました。機器は最大5台まで登録可能です。5台を超えていますので、5台以内となるように設定を変更してください。

閉じる

QRコード®の読み取りに成功しました。

閉じる

5 オートメーションに登録する機器を確認し、必要に応じて、機器のチェックを外して「次へ」をタップする

- チェックが付いている機器が登録されます。
- 機器は最大5台まで登録可能です。

季節スケジュール登録

スケジュール登録する機器を設定してください。登録をしない機器はチェックを外してください。
機器は最大5台まで登録可能です。

QRコード®名
ベース空調制御

機器

エアコン1	<input checked="" type="checkbox"/>
エアコン2	<input checked="" type="checkbox"/>

次へ

6

オートメーションの内容を確認し、「完了」をタップする



7

オートメーション画面で、登録した季節スケジュールを確認する



- QRコード読み取りで作成したオートメーションは無効の状態に登録されます。すぐに動作させたいオートメーションはスイッチをタップして有効にしてください。

オートメーションの有効 / 無効を設定する

 129ページ



作成したオートメーションの有効 / 無効を設定できます。生活シーンに合わせてオートメーションの有効 / 無効を設定すると便利です。

1 オートメーションのスイッチをタップして  (有効) または  (無効) にする

- 無効に設定されているオートメーションは、色が薄くなります。

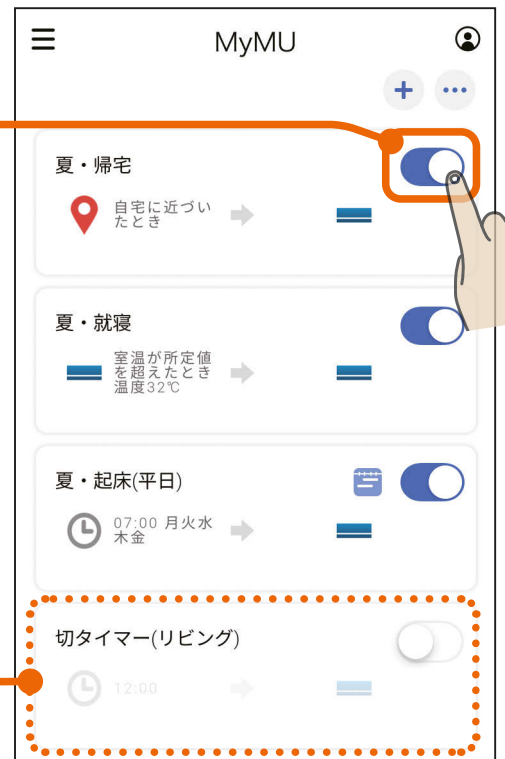

お知らせ

- 同時間・同曜日に同じ機器を操作するオートメーションを重複して有効にすることはできません。すでに登録済みのオートメーションを無効に設定することで、同時間・同曜日のオートメーションを新たに登録できるようになります。

作成したオートメーションはいつでも編集できます。

1 編集したいオートメーションをタップする



2 オートメーションを編集し、「完了」をタップする

- 編集方法は新規作成時と同じです。
- アクションの内容を変更する場合は、変更するアクションの項目をタップします。
- アクションに登録した項目を削除する場合は「」をタップします。確認の画面が表示されたら内容を確認し、「削除」をタップします。



作成したオートメーションはいつでも削除できます。

1 削除したいオートメーションをタップする



2 オートメーション編集の画面になったら、画面下の「オートメーション削除」をタップする



3 削除して良いか確認し、「削除」をタップする

- 削除したオートメーションは元に戻せません。



4 オートメーションの削除が完了しました



MyMU+ 画面の **+** ボタン、または「サービスを追加」をタップするとサービス一覧画面が表示されます。

サービスを追加するときは、追加したいサービスの **+** をタップします。



+ ボタンをタップするとサービス追加に進みます。

! が表示されている場合は、タップしてメッセージを確認してください。

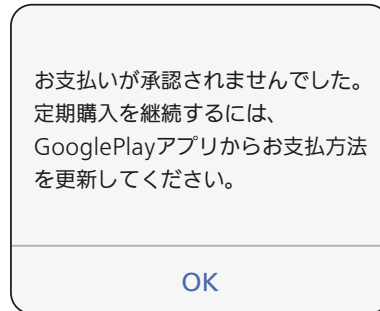
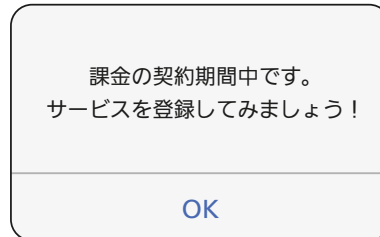

こんなメッセージ画面が表示されたら

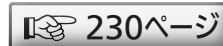

+ ボタンが灰色になっているサービスは、必要な機器が登録されていないため追加できません。

追加できるサービスは以下のとおりです。

<p>くらし×おトク + サイト</p>  <p>くらし×おトク + サイト</p>  <p>お客様のくらしをもっと豊かに、もっとおトクに「くらし×おトク」は各種サービスや情報をお届けするポータルサイト</p>	<ul style="list-style-type: none"> ●「くらし×おトク + サイト（くらトク）」の Web ページが開きます。 https://kuratoku.lcx.MitsubishiElectric.co.jp/ 「くらトク」は各種サービスや情報をお届けするポータルサイトです。詳しくは上記の Web ページをご覧ください。 <p>「くらし×おトク + サイト」を追加する  139ページ</p>
<p>三菱電機の ハウスクリーニング</p>  <p>ハウスクリーニング</p> <p>ご予約中のサービス (2件)</p> <p>2024/03/11 (月) 08:00 11 (お掃除機能あり) 壁掛けエアコン 他</p> <p>他1件</p>	<ul style="list-style-type: none"> ●「くらし×おトク + サイト（くらトク）」内の「三菱電機のハウスクリーニング」のマイページが開きます。 https://kuratoku.lcx.MitsubishiElectric.co.jp/house-cleaning/mypage/ 詳しくは上記の Web ページをご覧ください。 ●サービスの追加手順は「くらし×おトク + サイト」と同じです。 <p>「くらし×おトク + サイト」を追加する  139ページ</p>
<p>三菱電機の スマート電化延長保証</p>  <p>三菱電機のスマート電化延長保証</p> <p>ご契約中の保証 (5件)</p> <p>2027/2/1(月) まで エコキュート10年保証 (型名: RT-S375AA) ご契約中の保証他4件</p>	<ul style="list-style-type: none"> ●「くらし×おトク + サイト（くらトク）」内の「三菱電機のスマート電化延長保証」のマイページが開きます。 https://kuratoku.lcx.MitsubishiElectric.co.jp/warranty/mypage/ 詳しくは上記の Web ページをご覧ください。 ●サービスの追加手順は「くらし×おトク + サイト」と同じです。 <p>「くらし×おトク + サイト」を追加する  139ページ</p>

次ページに続く

前ページの続き

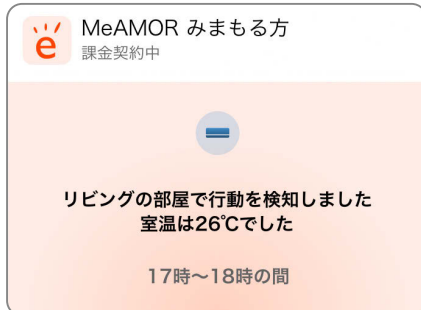
MeAMOR
みまもる方MeAMOR
みまもられる方

- 「MeAMOR（ミアモール）」は、離れたご家族が使用されるみまもり対象機器の情報を利用して、離れたご家族を「そっと」みまもるアプリです。
- ご利用いただくには、離れたご家族が使用されるみまもり対象機器を、離れたご家族の MyMU アプリに登録していただく必要があります。
- みまもり対象機器や初期設定内容について、詳しくは MeAMOR の取扱説明書をご覧ください。
<https://kuratoku.lcx.MitsubishiElectric.co.jp/meamor/manual/>
- みまもる方は「MeAMOR みまもる方」を、みまもられる方は「MeAMOR みまもられる方」をそれぞれの MyMU アプリに追加してください。
- みまもる方に課金が発生します。
- みまもられる方には課金は発生しません。

「MeAMOR みまもる方」を追加する  142ページ

「MeAMOR みまもられる方」を追加する

 147ページ

次ページに続く

前ページの続き

あったかリンク (給湯機と浴室暖房機の連携) (給湯機と脱衣室暖房機の連携)

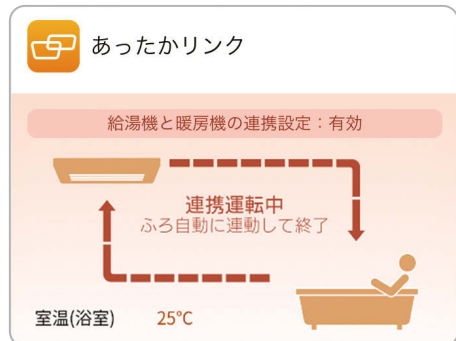

※室温に応じて、背景色は変化します。

●「あったかリンク」は、給湯機のふろ自動運転に連動し、浴室暖房機や脱衣室暖房機の運転を開始する機能です。このサービス表示エリアから、連携設定画面を起動することや、浴室や脱衣室の室温や暖房機の運転状態、連携設定状態を確認できます。

●給湯機アプリ、浴室暖房機アプリ、または脱衣室暖房機アプリから連携運転を設定することもできます。

●給湯機と浴室暖房機または脱衣室暖房機の連携運転について、詳しくは各アプリの取扱説明書をご覧ください。

・給湯機アプリ

https://www.MitsubishiElectric.co.jp/home/ecocute/function/remote/eqmymu_ib.html

・浴室暖房機アプリ

https://www.MitsubishiElectric.co.jp/ldm/ventilationfan/pdf/bath/IB/bathkaratremote_mymu.pdf

・脱衣室暖房機アプリ

https://www.MitsubishiElectric.co.jp/ldm/ventilationfan/pdf/bath/IB/bathkaratremote_DK_mymu.pdf

●給湯機の一部機種はあったかリンクに対応していません。詳しくは給湯機アプリの取扱説明書をご覧ください。

「あったかリンク」を追加する  150ページ

おやすみサポート

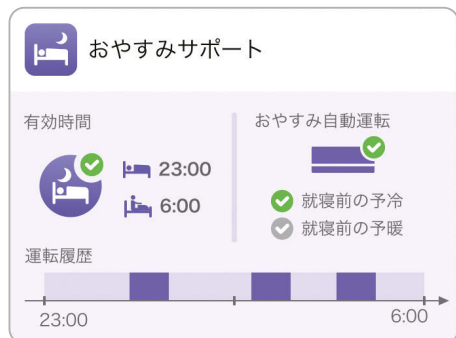

●「おやすみサポート」は、就寝時にエアコンを自動制御して睡眠をサポートするアプリです。

●詳しくはおやすみサポートアプリの取扱説明書をご覧ください。

https://www.MitsubishiElectric.co.jp/home/mymu/oyasumi_support_ib.html

「おやすみサポート」を追加する  155ページ

前ページの続き

ミエネル



- 「ミエネル」は、家庭で使っている電力を見える化します。見える化することで、日々の消費電力量を把握でき、省エネに役立てることができます。また、消費電力量を先週の同じ曜日と比較したり、発電量や蓄電池の充放電量を計測しグラフで確認したりすることもできます。各計測データはCSVファイル形式で保存・共有することが可能です。
- 「ミエネル」に必要な機器や初期設定内容について、詳しくはミエネルアプリの取扱説明書をご覧ください。

https://www.MitsubishiElectric.co.jp/home/mymu/me-enel_ib.html

「ミエネル」を追加する  159ページ

Good Share!
(グッシェア)

※運転モードに応じて、背景色は変化します。

- 「Good Share! (グッシェア)」は、エアコンで適温に調節した部屋の空気をファンで別の部屋に送風して空調した空気をシェアするアプリです。
- 詳しくはグッシェアアプリの取扱説明書をご覧ください。

<https://www.MitsubishiElectric.co.jp/home/goodshare/apuriib.pdf>

「グッシェア」を追加する  162ページ

「くらし×おトク+サイト(くらトク)」は最初から登録されていますが、削除してしまった場合は再度登録することができます。

「三菱電機のハウスクリーニング」、「三菱電機のスマート電化延長保証」も以下の手順で追加してください。

1 + ボタン、または「追加する」をタップする



2 追加するサービス「くらトク」の+をタップする

- 「三菱電機のハウスクリーニング」、「三菱電機のスマート電化延長保証」を追加する場合は、それぞれの+をタップしてください。



3 説明を確認し、「追加する」をタップする



4 「完了」をタップする

- サービスの名前を変更する場合は「変更」をタップして変更してください。



5

「くらトク」のサービスの登録が完了しました

- 「サービスを使う」をタップすると、くらトクのWebサイトが表示されます。
- 「MyMU+に戻る」をタップすると、MyMU+画面に戻ります。



「MeAMOR みまもる方」は有償のサービスです。みまもる方にアプリ内課金で料金が発生します。課金の処理を行った後、サービスの追加を行います。

1 + ボタン、または「追加する」をタップする



2 「MeAMOR みまもる方」の + をタップする



3

説明を確認し、「追加する」をタップする

- 説明画面を横にスワイプして、全ての説明画面を必ずご確認ください。
- 全ての説明画面を表示すると「追加する」ボタンをタップできる状態になります。

取扱説明書 プライバシーポリシー

MeAMORアプリの取扱説明書、プライバシーポリシーを閲覧できます。

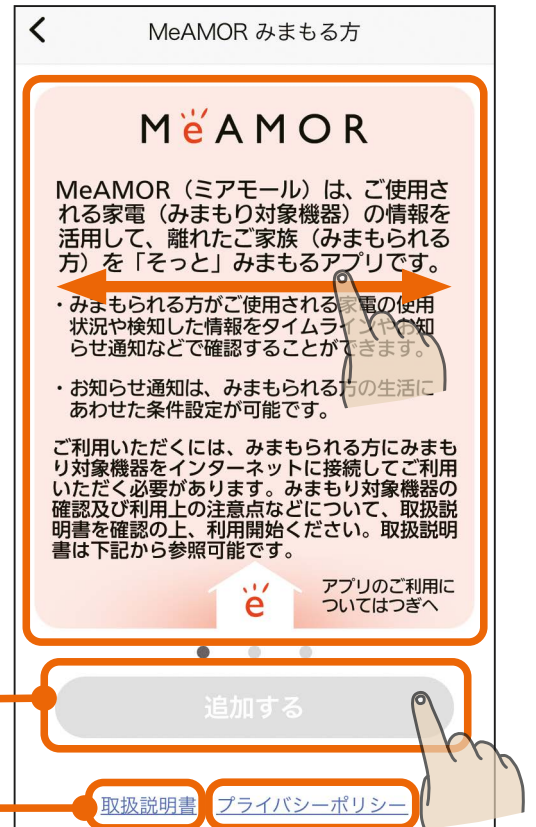

4

内容を確認して、問題がなければ「規約に同意する」をタップする

- 下までスクロールすると「規約に同意する」がタップできる状態になります。
- 規約に同意しない場合は、MeAMORアプリをご利用できません。「同意しない」をタップするとMyMU+画面に戻ります。

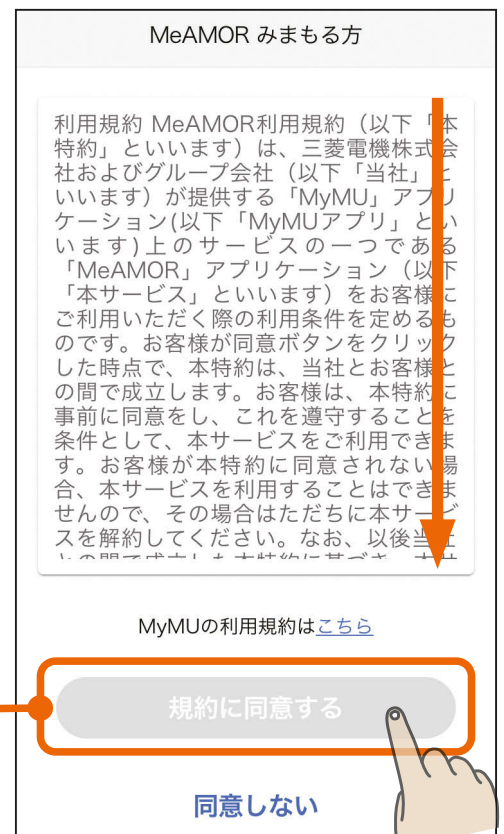

5

「購入手続きに進む」をタップする

- MeAMORの課金についての詳細はMeAMORの取扱説明書をご覧ください。

<https://kuratoku.lcx.MitsubishiElectric.co.jp/meamor/manual/>



6

購入手続きの画面が表示されるので、画面に従って購入完了まで進む

- 購入手続きの画面は、お使いのスマートフォンのOS (Android/iOS)によって異なります。

7 「サービスを追加」をタップする



8 「完了」をタップする

- サービスの名前を変更する場合は「変更」をタップして変更してください。



9

「MeAMOR みまもる方」のサービスの登録が完了しました

- 「サービスを使う」をタップするとMeAMORアプリが起動します。
- 「MeAMOR」のサービスを利用するには、MeAMORアプリでの初期設定が必要です。詳細はMeAMORアプリの取扱説明書をご覧ください。

<https://kuratoku.lcx.MitsubishiElectric.co.jp/meamor/manual/>

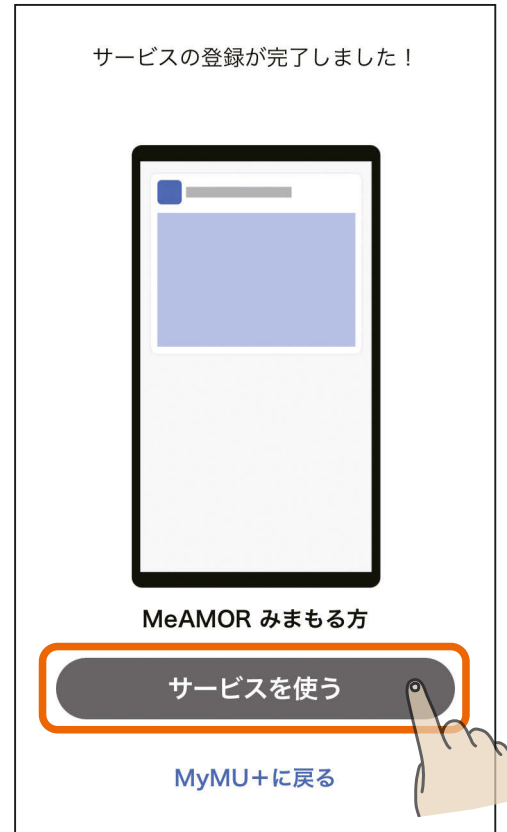

「MeAMOR」は有償のサービスですが、みまもられる方には課金は発生しません。

1 + ボタン、または「追加する」をタップする



2 「MeAMOR みまもられる方」の+をタップする



3

説明を確認し、「追加する」をタップする

- 「MeAMOR」の説明を確認してください。

取扱説明書はこちら

MeAMORアプリの取扱説明書を閲覧できます。
サービスの追加前に「MeAMOR」を詳しく知りたい場合にタップしてください。

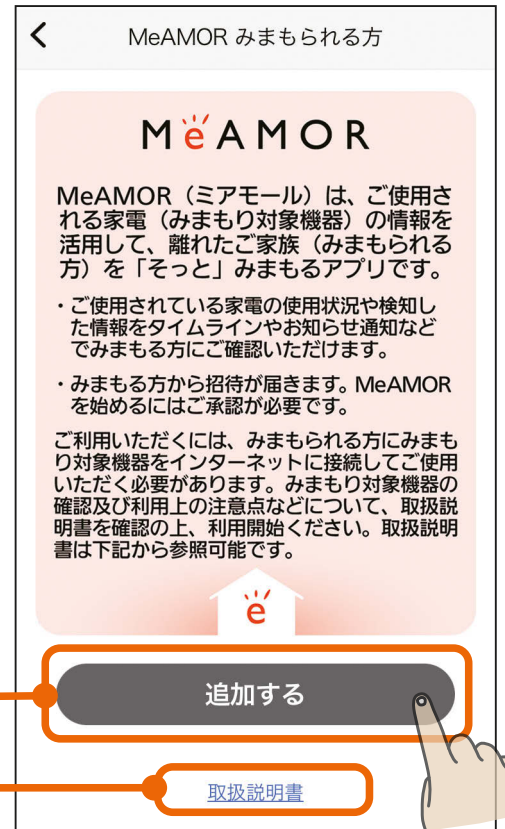

4

「完了」をタップする

- サービスの名前を変更する場合は「変更」をタップして変更してください。



5

「MeAMOR みまもられる方」
のサービスの登録が完了しまし
た

- 「サービスを使う」をタップすると MeAMORアプリが起動します。
- 「MeAMOR」のサービスを利用するには、MeAMORアプリでの初期設定が必要です。詳細は MeAMORアプリの取扱説明書をご覧ください。

<https://kuratoku.lcx.MitsubishiElectric.co.jp/meamor/manual/>



「あったかリンク」は、給湯機のふろ自動運転に連動し、浴室暖房機や脱衣室暖房機の運転を開始する機能です。このサービスから、連携設定画面を起動することや、連携運転の設定・状態などの確認ができます。

1 + ボタン、または「追加する」をタップする

- 給湯機と浴室暖房機を登録したサービスを追加する手順を例に説明します。



2 「あったかリンク」の+をタップする



3 説明を確認し、「追加する」をタップする

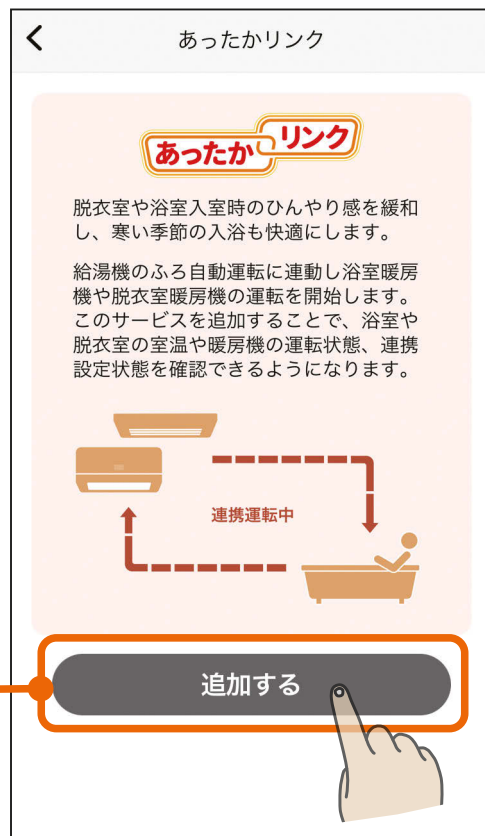

4 + をタップする



5 給湯機をタップして選択し、「完了」をタップする



6 + をタップする



7 あったかリンクで給湯機と連携させる機器をタップして選択し、「完了」をタップする

- 給湯機と連携させる機器として、以下が表示されます。

 : 浴室暖房機

 : 脱衣室暖房機

- 例では浴室暖房機を選択しています。



8 「完了」をタップする

- サービスの名前を変更する場合は「変更」をタップして変更してください。



9 「あったかリンク」のサービスの登録が完了しました

- 「サービスを使う」をタップすると連携設定画面が起動します。
- 給湯機と浴室暖房機または脱衣室暖房機の連携運転について、詳しくは各アプリの取扱説明書をご覧ください。
 - ・ 給湯機アプリ
https://www.MitsubishiElectric.co.jp/home/ecocute/function/remote/eqmymu_ib.html
 - ・ 浴室暖房機アプリ
https://www.MitsubishiElectric.co.jp/ldm/ventilationfan/pdf/bath/IB/bathkaratremote_mymu.pdf
 - ・ 脱衣室暖房機アプリ
https://www.MitsubishiElectric.co.jp/ldm/ventilationfan/pdf/bath/IB/bathkaratremote_DK_mymu.pdf



「おやすみサポート」は、就寝時にエアコンを自動制御して睡眠をサポートするアプリです。

1 + ボタン、または「サービスを追加」をタップする



2 「おやすみサポート」の+をタップする



3 説明を確認し、「追加する」をタップする

- 説明画面を横にスワイプして、全ての説明画面を必ずご確認ください。
- 全ての説明画面を表示すると「追加する」ボタンをタップできる状態になります。



4 + をタップする



5 おやすみサポートに登録するエアコンをタップして選択し、「完了」をタップする

- ハウジングエアコンおよび以下の無線LANアダプターは、おやすみサポートには対応していません。

- ・MAC-884IF
- ・MAC-886IF
- ・MAC-888IF



6 「完了」をタップする

- サービスの名前を変更する場合は「変更」をタップして変更してください。エアコンの名前やエアコンを設置した部屋の名前への変更をおすすめします。

サービス名

父母の部屋

キャンセル
決定



7 「おやすみサポート」のサービスの登録が完了しました

- エアコンごとにおやすみサポートのサービスを登録してください。
- 「サービスを使う」をタップするとおやすみサポートアプリが起動します。おやすみサポートアプリの使い方については、以下のURLからおやすみサポートアプリの取扱説明書をご確認ください。

https://www.MitsubishiElectric.co.jp/home/mymu/oyasumi_support_ib.html



「ミエネル」は、家庭で使っている電力を見える化します。見える化することで、日々の消費電力量を把握でき、省エネに役立てることができます。

1 + ボタン、または「サービスを追加」をタップする



2 「ミエネル」の+をタップする



3 説明を確認し、「追加する」をタップする

- 説明画面を横にスワイプして、全ての説明画面を必ずご確認ください。
- 全ての説明画面を表示すると「追加する」ボタンをタップできる状態になります。

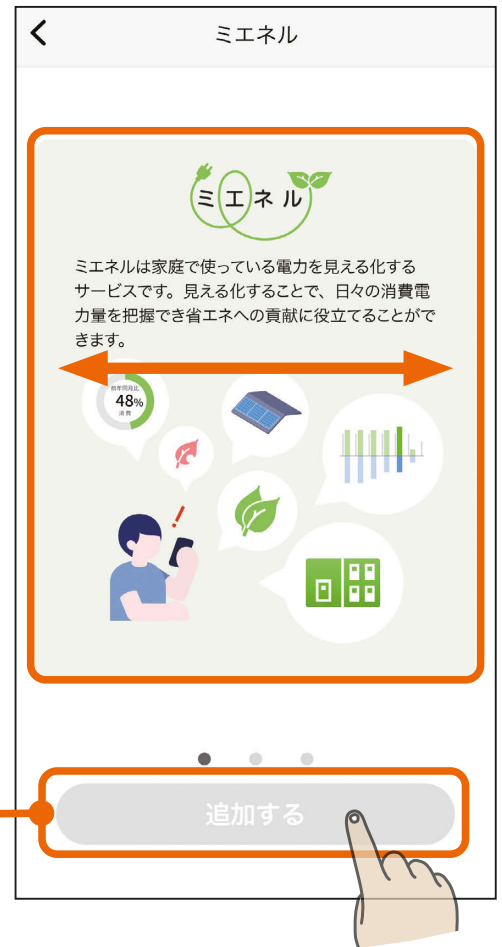

4 「完了」をタップする

- サービスの名前を変更する場合は「変更」をタップして変更してください。



5 「ミエネル」のサービスの登録が完了しました

- 「サービスを使う」をタップするとミエネルアプリが起動します。
- 「ミエネル」のサービスを利用するには、ミエネルアプリでの初期設定が必要です。詳細はミエネルアプリの取扱説明書をご覧ください。
https://www.MitsubishiElectric.co.jp/home/mymu/me-enel_ib.html



「グッシェア」は、居室の空気をファンで非居室に送風して空気をシェアするサービスです。「グッシェア」は6システムまで追加できます。

1 + ボタン、または「追加する」をタップする



2 「Good Share!」の+をタップする



3 説明を確認し、「追加する」をタップする

- 説明画面を横にスワイプして、全ての説明画面を必ずご確認ください。
- 全ての説明画面を表示すると「追加する」ボタンをタップできる状態になります。



4 主要機器の + をタップする

- 主要機器として、空調に使うエアコン、送風するファンを追加します。ここではエアコンを追加します。



5

使用するエアコンをタップして
選択し、「完了」をタップする

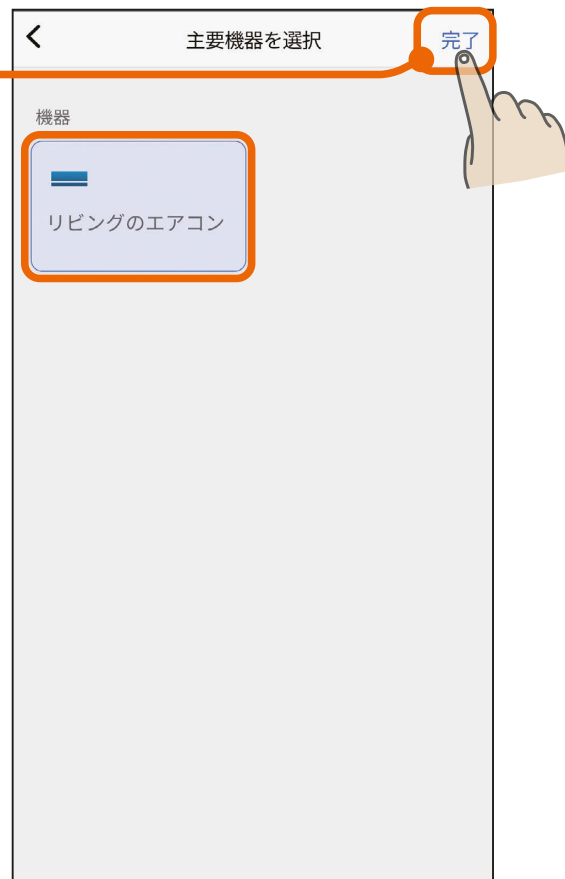

6

主要機器の + をタップする

- 主要機器としてファンを追加します。



7 使用するファンをタップして選択し、「完了」をタップする

- 送風先の部屋に空気を送るファンを選択します。

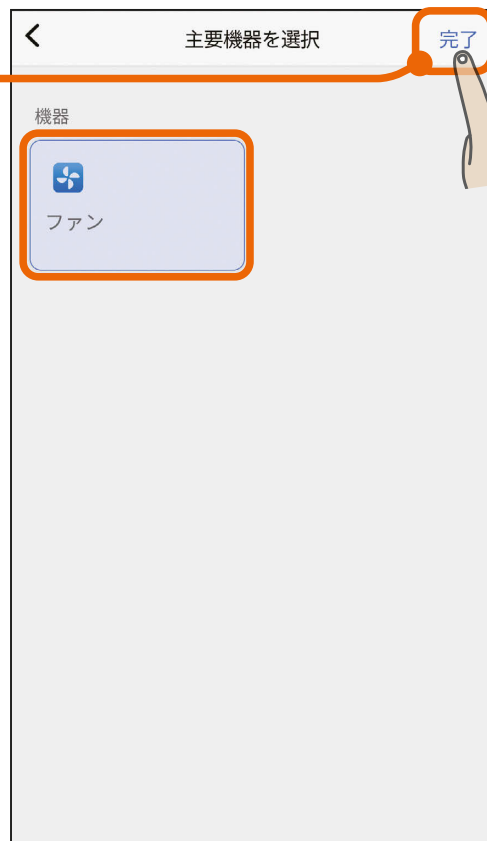

8 連携機器の + をタップする



9

使用する環境センサーをタップして選択し、「完了」をタップする

- 送風先の部屋の空気の状態を検出する環境センサーを選択します。
- 環境センサーは複数(4台まで)選択できます。

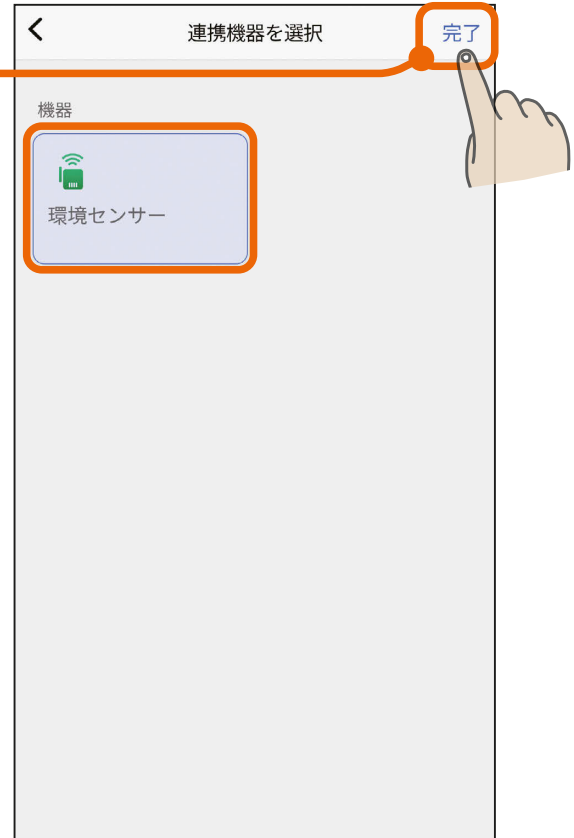

10

「完了」をタップする

- サービスの名前を変更する場合は「変更」をタップして変更してください。空気の送風先の部屋名を追加するなど、わかりやすい名称への変更をおすすめします。



11 「グッシェア」のサービスの登録が完了しました

- 「サービスを使う」をタップするとグッシェアアプリが起動します。
- グッシェアアプリについては、グッシェアアプリの取扱説明書をご覧ください。

<https://www.MitsubishiElectric.co.jp/home/goodshare/apuriib.pdf>

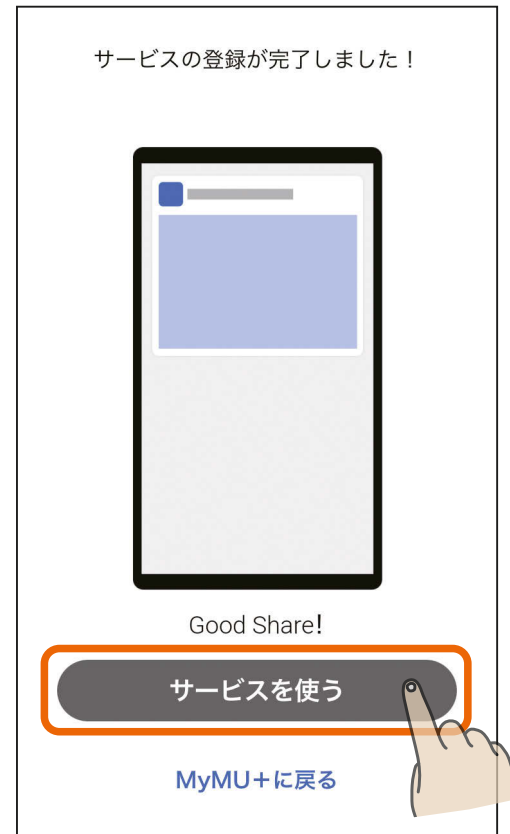

お知らせ

- 「グッシェア」は6システムまで追加できますが、すでに他の「グッシェア」で使用されている機器を別の「グッシェア」で使用することはできません。

MyMU +画面に表示されるサービスの位置を移動できます。

1

… ボタンをタップする



2

メニューの「移動」をタップする



3 サービスを移動させたい場所にドラッグする



4 画面右上の「完了」をタップする



5 サービスの移動が完了します



登録したサービスはいつでも編集できます。サービス名の変更や機器の変更・削除ができるほか、サービスの削除もできます。

1 ボタンをタップする



2 メニューの「編集」をタップする



3 登録済サービスの一覧から編集するサービスをタップする

- おやすみサポートを例に説明します。



4

編集したい項目をタップして編集する

<サービス名を変更する>

- 「変更」をタップするとサービス名を編集できます。

<機器を削除する>

-  をタップすると機器の削除を確認する画面が表示されます。確認して「削除する」をタップします。



<機器を変更する>

- 機器をタップすると機器選択画面が表示されます。変更する機器をタップして選択し、「完了」をタップします。



次ページに続く

前ページの続き

<サービスを削除する>

- 「サービスを削除」をタップすると削除を確認する画面が表示されます。確認して「削除」をタップします。



- サービスを削除した場合、MyMU+画面に表示されなくなりますが、サービス先の設定内容は変更されません。削除する前にサービス先の設定内容をご確認ください。
- アプリ内課金で定期購入しているサービスを削除しようとするると以下の画面が表示されます。サービスの定期購入を解約してからサービスを削除してください。

購入情報の確認・解約  221ページ

本サービスのご利用を中止される場合は、購入手続きをされた端末から解約手続きを行ってください。
ご使用の端末での解約方法は以下をご確認ください。
解約方法は[こちら](#)
サービスを削除しますか？

キャンセル

削除



MyMU +画面に表示されるサービスの表示を標準表示または簡易表示に切り替えることができます。

1 ボタンをタップする

- 標準表示から簡易表示への切替を例に説明します。



2 メニューの「表示切替」をタップする



- 3 表示の切替を確認する画面が表示されるので内容を確認し、「決定」をタップする



- 4 サービスの表示が切り替わります

- 簡易表示から標準表示に切り替えるときも同じ操作を行ってください。



画面下のお知らせタブをタップするとお知らせ画面に切り替わります。お知らせ画面では、「キャンペーン」「お役立ち」「メンテナンス」の情報を確認できます。

**キャンペーンタブ
お役立ちタブ
メンテナンスタブ**

・タップしてお知らせ画面の表示内容を切り替えます。表示しているタブには青線が表示されます。



本画面は1分ごとに更新されます。下スワイプ操作を行うことで、更新することもできます。

オートメーションタブ

👉 78ページ

・オートメーション画面に切り替えます。

MyMU +タブ

👉 133ページ

・MyMU+画面に切り替えます。

ホームタブ

👉 32ページ

・ホーム画面に切り替えます。

お知らせタブ

・お知らせ画面に切り替えます。

・は、未読の情報が あることを示します。

<p>キャンペーンタブ</p>	<p>キャンペーン情報を閲覧する際にタップします。 キャンペーンを確認する 👉 178ページ</p>
<p>お役立ちタブ</p>	<p>お役立ち情報を閲覧する際にタップします。 お役立ち情報を確認する 👉 179ページ</p>
<p>メンテナンスタブ</p>	<p>メンテナンス情報を閲覧する際にタップします。 メンテナンス情報を確認する 👉 180ページ 未読のメンテナンス情報がある場合、●が表示されます。</p>

お知らせ

- 「お知らせ」タブを最初にタップしたときに、キャンペーン情報とお役立ち情報について、プッシュ通知の許可を確認する画面が表示されます。「許可する」をタップすると、「くらし×おトク+サイト(くらトク)」からプッシュ通知でおトクな情報を受け取ることができます。プッシュ通知の設定はいつでも変更できます。

プッシュ通知の設定を行う  **222ページ**



キャンペーンタブでは、「くらし×おトク+サイト（くらトク）」で行われているキャンペーンや優待等のおトク情報が表示されます。バナーをタップするとキャンペーンの Web ページが表示されます。アプリに表示されるキャンペーン情報は随時更新されます。

キャンペーンタブ

- ・ キャンペーン情報が表示されます。



一番上にはピックアップされたキャンペーン情報が表示されます。

「くらし×おトク+サイト」で実施中のキャンペーンが表示されます。

以下のサービスを中心に実施中のキャンペーン情報が表示されます。

くらトク	「くらし×おトク+サイト」(※)のキャンペーン情報です。 (※) https://kuratoku.lcx.MitsubishiElectric.co.jp/
ハウス クリーニング	ハウスクリーニングサービス(※)のキャンペーン情報です。 (※) https://kuratoku.lcx.MitsubishiElectric.co.jp/house-cleaning/

お役立ちタブでは、「くらし×おトク+サイト（くらトク）」に掲載されているお役立ち情報のコラムを閲覧できます。また、コラムをタップするとコラムが掲載されているくらトクの Web ページが表示されます。

お役立ちタブ

- ・お役立ち情報が表示されます。



コラムをタップするとコラムが掲載されたくらトクのWebページが表示されます。

もっと見る

- ・タップするとお役立ち情報のWebページが表示されます。
<https://kuratoku.lcx.MitsubishiElectric.co.jp/column/>

メンテナンスタブではメンテナンス情報を確認できます。

メンテナンス情報を
タップすると詳細が
表示されます。

サーバーメンテナンスのお知らせ
6月10日の午前0時よりメンテナ
ンスを行います。
2020/06/09 23:59:59

閉じる



メンテナンスタブ

- ・メンテナンス情報が表示されます。
 - ・は、未読の情報が あることを示します。

- ● は、未読の情報であることを示します。タップして詳細を表示すると ● の表示が消えます。

ホーム画面左上の **☰** ボタンをタップすると表示されます。

☒ ———— メニュー画面を閉じます。

① **登録機器一覧** ☞ 183ページ

② **+ 機器登録** ☞ 199ページ

③ **アプリからの操作履歴** ☞ 200ページ

④ **ソフトウェアの自動更新** ☞ 201ページ

⑤ **チュートリアル** ☞ 202ページ

⑥ **アプリ情報** ☞ 203ページ

⑦ **MyMU アプリの紹介**

⑧ **取扱説明書**

⑨ **機器登録説明書**

⑩ **よくあるご質問 FAQ**

①	登録機器一覧	登録機器の一覧が表示されます。 機器に関する様々な情報を確認できます。
②	+ 機器登録	機器の登録を行います。 機器ごとの最大登録台数 ☞ 18ページ
③	アプリからの操作履歴	アプリからの操作（シーン、オートメーション） による各機器の操作履歴を確認できます。
④	ソフトウェアの自動更新	無線 LAN アダプターや無線 LAN モジュールのソ フトウェアを自動で更新するよう設定できます。 管理者のみ設定できます。 管理者しかできない設定 ☞ 20ページ
⑤	チュートリアル	チュートリアルを確認できます。
⑥	アプリ情報	MyMU アプリの情報を確認できます。

次ページに続く

前ページの続き

⑦	MyMU アプリの紹介	MyMU アプリの紹介ページが表示されます。
⑧	取扱説明書	MyMU アプリの取扱説明書（本紙）のダウンロードサイトが表示されます。
⑨	機器登録説明書	MyMU アプリの機器登録説明書のダウンロードサイトが表示されます。
⑩	よくあるご質問 FAQ	MyMU アプリのよくあるご質問 FAQ が表示されます。

登録されている機器の一覧が表示されます。

- 1 三 ボタンをタップし、メニュー画面から「登録機器一覧」をタップする



- 2 登録機器の一覧を確認する



- 3 登録機器の詳細を確認する場合は、登録機器右の > をタップする

4 機器の詳細を確認する

● HEMS対応機器については132ページをご覧ください。



※表示例です。機器によって、表示される項目が異なります。

① 機器名称

② 宅外操作

③ アダプター情報 187ページ

環境センサー情報 192ページ

④ 取扱説明書

⑤ よくあるご質問

⑥ 修理のご相談

⑦ 登録機器削除 198ページ

①	機器名称	機器の名称が表示されます。「名称変更」をタップすると機器名称を変更することができます。機器名称の変更は管理者のみ行えます。
②	宅外操作	エアコンとサーバーとの通信を行うための設定です。本アプリではONに設定する必要があります。エアコンを接続したルーターにスマートフォンが接続されている時のみ設定できます。 ※ OFFに設定する場合は、工場出荷リセットが必要になります。工場出荷リセットの方法については、無線LANアダプターや機器の取扱説明書をご確認ください。
③	アダプター情報 環境センサー情報	> をタップすると無線LANアダプター*の情報または環境センサーの情報が表示されます。 (※機器内蔵の無線LANモジュール含む)

前ページの続き

④	取扱説明書	機器の取扱説明書、または取扱説明書のダウンロードサイトが表示されます。
⑤	よくあるご質問	機器のよくあるご質問の紹介サイトが表示されます。
⑥	修理のご相談	機器の修理のご相談サイトが表示されます。
⑦	登録機器削除	登録された機器を削除するときを選択します。 管理者のみ行えます。 管理者しかできない設定  20ページ

次ページに続く

前ページの続き

- HEMS対応機器の画面は以下のとおりです。

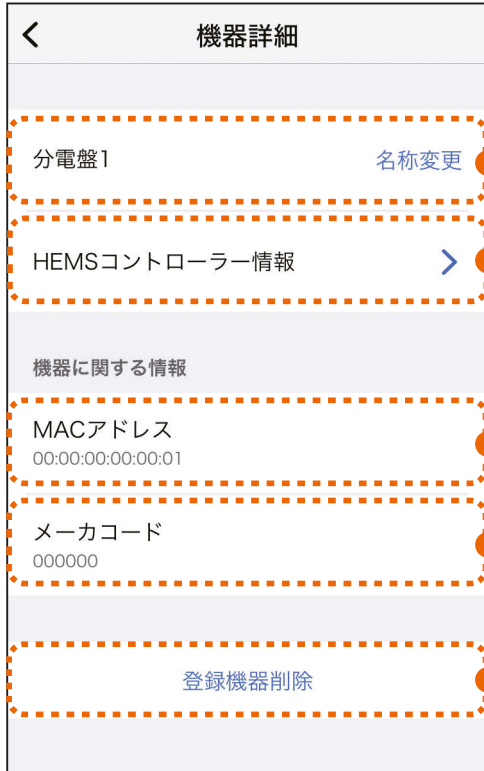

※表示例です。機器によって、表示される項目が異なります。

① 機器名称

② HEMS コントローラー情報

👉 195ページ



③ MAC アドレス

④ メーカーコード

⑤ 登録機器削除

👉 198ページ

①	機器名称	機器の名称が表示されます。「名称変更」をタップすると機器名称を変更することができます。機器名称の変更は管理者のみ行えます。
②	HEMS コントローラー情報	> をタップすると HEMS コントローラーの情報が表示されます。👉195ページ
③	MAC アドレス	機器の MAC アドレスが表示されます。
④	メーカーコード	機器のメーカーコードが表示されます。
⑤	登録機器削除	登録された機器を削除するときに選択します。管理者のみ行えます。管理者しかできない設定 👉 20ページ

機器のアダプター情報を確認できます。環境センサー情報については  192ページ を、HEMS コントローラー情報については  195ページ をご覧ください。

1 機器詳細画面を開き、「アダプター情報」の > をタップする

- 機器詳細画面は登録機器一覧画面から開きます。
登録機器一覧を確認する

 183ページ



2 アダプター情報を確認する

- 確認できる情報は以下のとおりです。
※表示例です。機器によって、表示される項目が異なります。
 - ・ 機器名称
 - ・ アダプター形名
 - ・ MACアドレス
 - ・ ID
 - ・ アダプター状態
 - ・ アダプターソフトウェアバージョン
 - ・ 電波強度
 - ・ アダプターライセンス情報

- この画面で以下の作業が行えます。
 - ・ アダプターの再起動^{*}
 - ・ アダプターソフトウェアの更新^{*}

 188ページ

- ・ アダプター無線設定の初期化

 190ページ

- ・ アダプターライセンス情報の閲覧



最新のソフトウェアをご使用いただくことでセキュリティや機能が改善されますので、ソフトウェアの更新を実施してください。ソフトウェアの更新は管理者のみ可能です。メンバーは設定できません。

1 機器詳細画面を開き、「アダプター情報」の > をタップする

- 機器詳細画面は登録機器一覧画面から開きます。
登録機器一覧を確認する

 183ページ



2 「アダプターソフトウェアバージョン」の「更新」ボタンをタップする

- メンバーの画面には「更新」ボタンは表示されません。管理者に依頼してください。



3 更新の確認メッセージが表示されたら「更新」をタップする

- 新しいバージョンのソフトウェアを検出したときは右のメッセージが表示されます。



4 5分ほど待って、再度「更新」ボタンをタップする

- 右のメッセージが表示されれば更新は完了です。
- 「ソフトウェアの更新中です」と表示される場合は、さらに時間をおいてから確認してください。

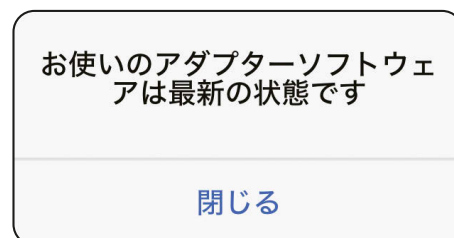

お知らせ

- 機器のアダプターソフトウェアを更新した後は、MyMUアプリからの機器の操作や表示が問題なくできることを確認してください。セキュリティー関連の更新など、場合によっては、ルーターの設定確認・変更が必要となる場合があります。MyMUアプリとして必要な設定条件は、本書中「ご使用前にお読みください②」の「無線LAN(電波)に関するお願いと留意点」をご覧ください。  13ページ

機器の廃棄や使用者を変更するときに実行してください。初期化後はルーターとの接続が解除されます。アダプター無線設定の初期化は管理者のみ可能です。メンバーは実行できません。

1 機器詳細画面を開き、「アダプター情報」の > をタップする

- 機器詳細画面は登録機器一覧画面から開きます。
登録機器一覧を確認する

 183ページ



2 「無線設定初期化」をタップする

- メンバーの画面には「無線設定初期化」は表示されません。管理者に依頼してください。

お知らせ

- アプリからの無線設定の初期化に対応していない機器の場合、この項目は表示されません。表示されない機器を初期化したい場合は、「廃棄時や使用者を変更するとき」は  238ページ をご覧ください。



3 画面の説明を確認し、「初期化」をタップする

無線設定を初期化しますか？

機器の無線設定を初期化します。機器の廃棄や使用者を変更する時に実行してください。

初期化後はルーターとの接続が解除されるため、再度、本アプリを使用する場合はルーターとの再接続が必要になります。

キャンセル

初期化



4 メッセージを確認し、「閉じる」をタップする

- 右のメッセージが表示されれば初期化は完了です。

初期化に成功しました

閉じる



お知らせ

- 機器がインターネットに接続されていない場合は本画面から初期化することができません。機器をインターネットに接続するか、機器登録説明書に記載されている「無線設定を初期化する」方法をご覧ください。

機器登録説明書

https://www.MitsubishiElectric.co.jp/home/mymu/entry_ib.html

1 機器詳細画面を開き、「環境センサー情報」の > をタップする

- 機器詳細画面は登録機器一覧画面から開きます。

登録機器一覧を確認する

 183ページ



2 環境センサー情報を確認する

- 確認できる情報は以下のとおりです。

- ・ 機器名称
- ・ MACアドレス
- ・ 通信状態
- ・ ソフトウェアバージョン

「確認」をタップした際に、バージョンアップできる状態になっている場合はソフトウェアバージョンの更新が行えます。



最新のソフトウェアをご使用いただくことでセキュリティーや機能が改善されますので、ソフトウェアの更新を実施してください。ソフトウェアの更新は管理者のみ可能です。メンバーは設定できません。

1 機器詳細画面を開き、「環境センサー情報」の > をタップする

- 機器詳細画面は登録機器一覧画面から開きます。

登録機器一覧を確認する

 183ページ



2 「ソフトウェアバージョン」の「確認」をタップする



3

「更新」をタップする

- 新しいバージョンのソフトウェアを検出したときは右のメッセージが表示されます。
- メンバーはソフトウェアを更新できません。管理者にご依頼ください。

環境センサーソフトウェアバージョン

現在のソフトウェアバージョン
WFCO2 Aug 17 2021 17:16:57
p135

新しいバージョンのソフトウェアが
利用できます。環境センサーソフト
ウェアを更新しますか？

キャンセル

更新

4

10分ほど待って、再度「更新」ボタンをタップする

- 右のメッセージが表示されれば更新は完了です。
- 「ソフトウェアの更新中です」と表示される場合は、さらに時間をおいてから確認してください。

環境センサーソフトウェアバージョン

現在のソフトウェアバージョン
WFCO2 Sep 25 2021 20:35:52
p135

お使いの環境センサーソフトウェア
は最新の状態です。

閉じる

お知らせ

- 機器のアダプターソフトウェアを更新した後は、MyMUアプリからの機器の操作や表示が問題なくできることを確認してください。セキュリティー関連の更新など、場合によっては、ルーターの設定確認・変更が必要となる場合があります。MyMUアプリとして必要な設定条件は、本書中「ご使用前にお読みください②」の「無線LAN(電波)に関するお願いと留意点」をご覧ください。  13ページ

HEMS コントローラーの情報を確認できます。

1 HEMS 対応機器の機器詳細画面を開き、「HEMS コントローラー情報」の > をタップする

- 機器詳細画面は登録機器一覧画面から開きます。

登録機器一覧を確認する

 183ページ



2 HEMS コントローラー情報を確認する

- 確認できる情報は以下のとおりです。

- ・ HEMSコントローラー形名
- ・ MACアドレス
- ・ 通信状態
- ・ ソフトウェアバージョン

- この画面で以下の作業が行えます。

- ・ HEMSコントローラーの再起動
HEMSコントローラーに異常が発生しているときは再起動を行ってください。
- ・ HEMSコントローラーの交換

 196ページ



HEMS コントローラーを交換できます。この作業は管理者のみが行えます。

1 HEMS 対応機器の機器詳細画面を開き、「HEMS コントローラー情報」の > をタップする

- 機器詳細画面は登録機器一覧画面から開きます。

登録機器一覧を確認する

 183ページ



2 「HEMS コントローラー交換」をタップする



3 メッセージを確認し、「進む」をタップする

- 新しいHEMSコントローラーとスマートフォンが同じルーターに接続されているか確認してください。

HEMSコントローラーを交換するためには、新しいHEMSコントローラーを接続したルーターにスマートフォンが接続されている必要があります。接続を確認してから進んでください。

戻る

進む

4 「閉じる」をタップする

HEMSコントローラーを交換しました

閉じる

お知らせ

- 新しいHEMSコントローラーが別のユーザーに登録されている場合は、右のメッセージが表示されます。

「交換する」をタップすることで、本HEMSコントローラーと交換が行われ、別のユーザーからは本HEMSコントローラーに紐づく機器の登録が削除されます。交換しない場合は「キャンセル」をタップします。

別のユーザーに登録されているHEMSコントローラーを検出しました。
このHEMSコントローラーと交換すると、別のユーザーからはHEMSコントローラーに紐づく機器の登録が削除されます。
交換を続けますか？

キャンセル

交換する

アプリに登録された機器を削除できます。機器を廃棄するときや使用者または管理者を変更するときに行ってください。この作業は管理者のみが行えます。

1 機器詳細画面を開き、「登録機器削除」をタップする

- 機器詳細画面は登録機器一覧画面から開きます。
登録機器一覧を確認する

 183ページ



2 確認画面の「削除」をタップする

- 登録された機器の削除が実行されます。
- シーンやオートメーションに機器を登録している場合は、シーンやオートメーションからも機器が削除されます。



お知らせ

- 機器情報は三菱電機家電アプリで共通です。対象アプリの機器情報も削除されます。該当するアプリは表紙に記載しています。

アプリに機器を登録します。機器登録の手順については、別冊の「機器登録説明書」をご覧ください。

- 1 三 ボタンをタップし、メニュー画面から「+機器登録」をタップする



- 2 登録する機器をタップして選択する



手順は別冊の「機器登録説明書」で解説しています。
以下の URL からご覧ください。

https://www.MitsubishiElectric.co.jp/home/mymu/entry_ib.html

MyMU アプリから行った操作の履歴を確認できます。確認できるのは、シーンとオートメーションで行われた操作です。

- 1 三 ボタンをタップし、メニュー画面から「アプリからの操作履歴」をタップする



- 2 アプリからの操作履歴一覧を確認する

- 履歴をタップすると、シーンやオートメーションで実行された各機器の操作結果を確認できます。

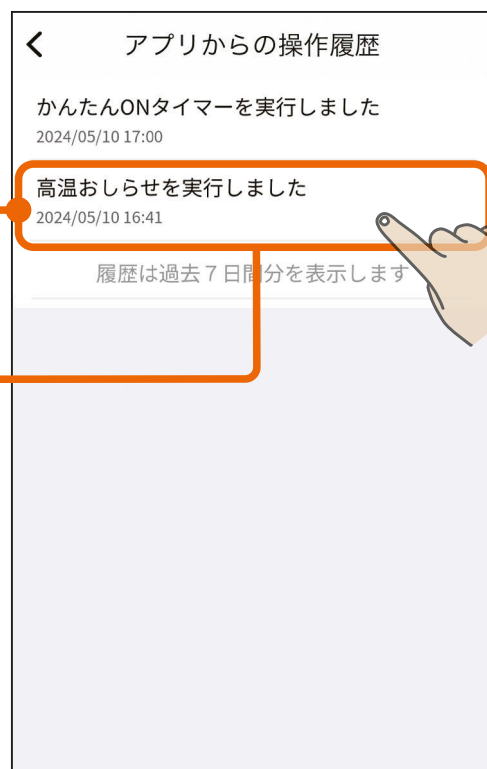

お知らせ

- スマートスピーカーでシーンを実行した場合、シーンに登録した機器のうち1台でも操作に失敗した機器があると、スマートスピーカーは「失敗」と回答します。その際には実行したシーンの履歴を確認し、どの機器の操作が成功または失敗したか確認してください。

無線 LAN アダプターや機器内蔵の無線 LAN モジュールのソフトウェアを自動で更新するよう設定できます。管理者のみ設定できます。

- 1 ☰ ボタンをタップし、メニュー画面の「ソフトウェアの自動更新」をタップする

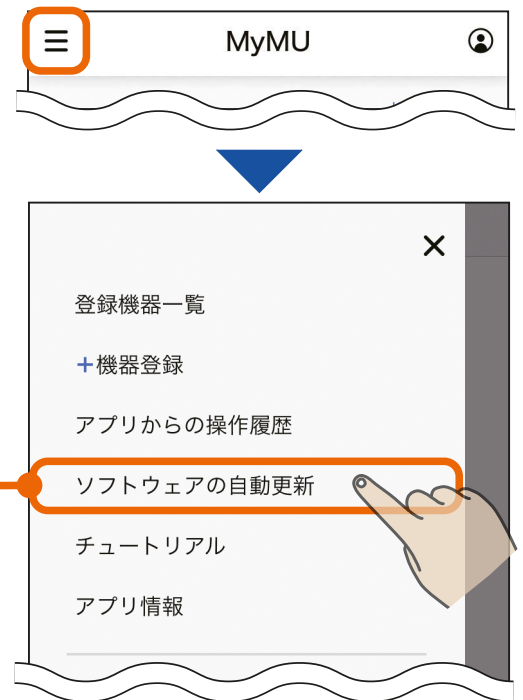

- 2 「アダプターソフトウェアの自動更新」のスイッチをタップして (有効) または (無効) にする

- 設定を有効にすることで、最新のソフトウェアを使用でき、セキュリティーの観点でより安全に機器を使用できますので、有効にすることをおすすめします。

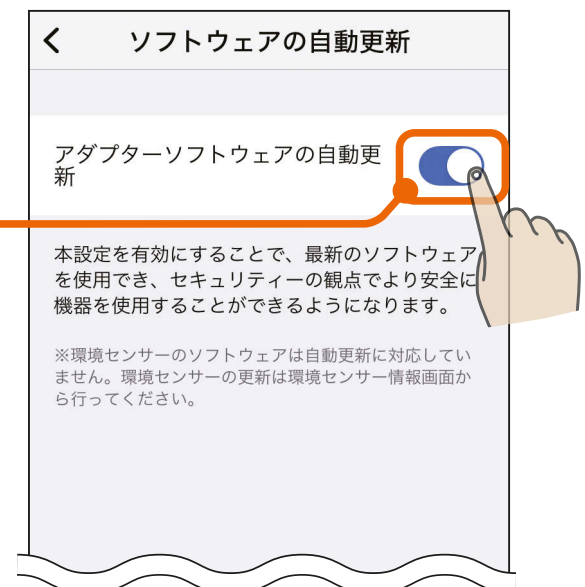

お知らせ

- 環境センサーはソフトウェアの自動更新に対応していません。環境センサー情報の「ソフトウェアバージョン」の「確認」をタップして手動で行ってください。  193ページ

- 1 三 ボタンをタップし、メニュー画面の「チュートリアル」をタップする

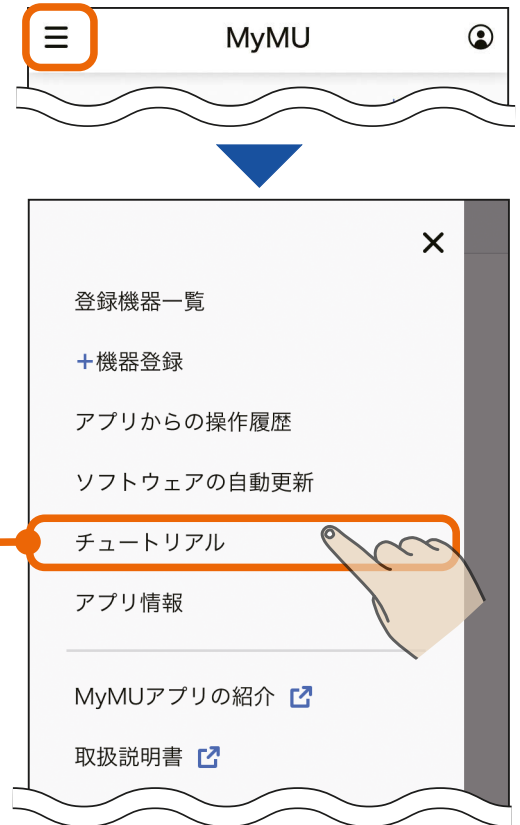

2 チュートリアルが始まります

- チュートリアルが終了すると、ホーム画面に戻ります。



タップして次のページに進みます。

1 三 ボタンをタップし、メニュー画面の「アプリ情報」をタップする

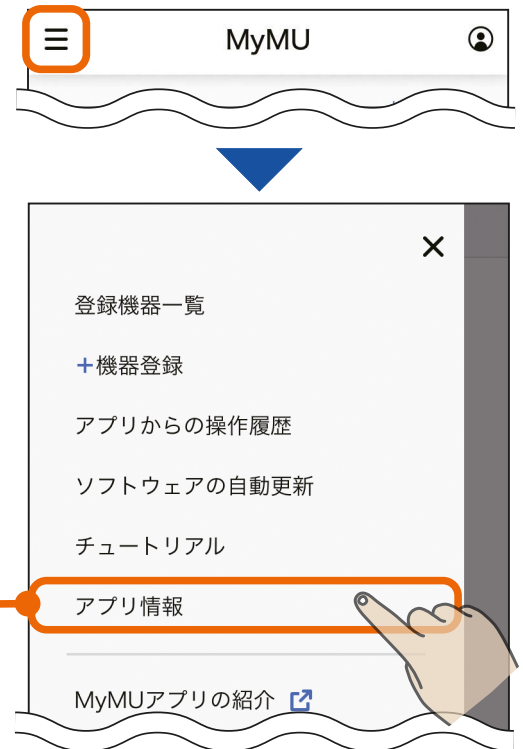

2 MyMUアプリの情報を確認する



MyMU アプリバージョン

お使いのアプリのバージョンが表示されます。

アプリ利用規約

🔗をタップするとアプリ利用規約が掲載されたWebページが開きます。

プライバシーポリシー

🔗をタップするとプライバシーポリシーが掲載されたWebページが開きます。





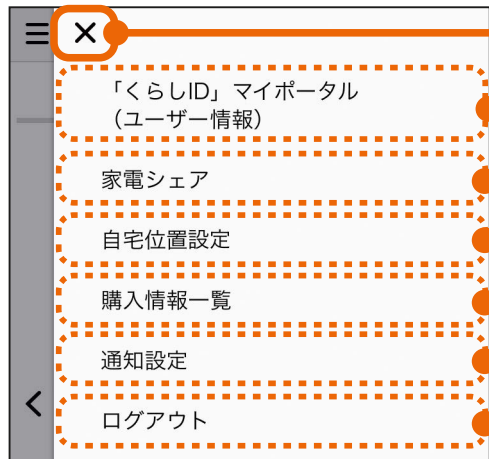
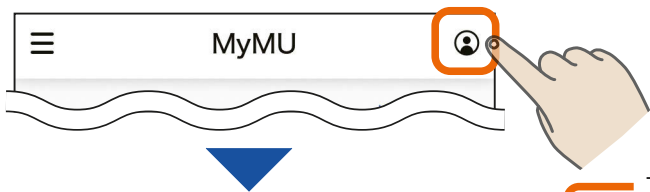

アプリライセンス情報





> をタップするとアプリのライセンス情報が表示されます。

画面右上のユーザーメニューボタン  をタップすると表示されます。



ユーザーメニュー画面を閉じます。

- ① 「くらしID」マイポータル (ユーザー情報)  205ページ
- ② 家電シェア  207ページ
- ③ 自宅位置設定  218ページ
- ④ 購入情報一覧  221ページ
- ⑤ 通知設定  222ページ
- ⑥ ログアウト  30ページ

①	「くらしID」マイポータル	ユーザー情報（メールアドレス、パスワード、ユーザー名など）の変更やマイポータルからの退会を行います。
②	家電シェア	登録した機器を他のメンバーと共有するための設定を行います。管理者は機器の登録・管理・操作と、メンバーの招待・管理を行うことができます。メンバーは管理者が登録した機器の操作と自身のユーザー情報の管理を行うことができます。 管理者しかできない設定  20ページ
③	自宅位置設定	自宅の位置の設定を行います。自宅の位置はオートメーションのイベントに位置情報を設定した場合に使用します。管理者のみ設定できます。 自宅の位置を設定する  218ページ
④	購入情報一覧	サービスの課金情報の確認や解約、購入情報の復元を行います。 サービスの購入情報を管理する  221ページ
⑤	通知設定	キャンペーン情報とお役立ち情報のプッシュ通知の設定を行います。  222ページ
⑥	ログアウト	アプリからログアウトします。 ログアウトする  30ページ

- 1 ① ボタンをタップし、ユーザーメニュー画面で「「くらしID」マイポータル（ユーザー情報）」をタップする



- 2 マイポータルが起動するので、各情報の確認・変更を行う



ユーザー名（ニックネーム）

現在のユーザー名が表示されます。

会員登録情報

登録情報の変更・閲覧ができます。

パスワード変更

ログイン時に入力するパスワードを変更できます。

メールアドレス変更

ログイン時に入力するメールアドレスを変更できます。

SMS 認証の設定

SMS認証に関する設定を変更できます。

退会

マイポータルを退会するときにタップします。退会する前に次ページをご確認ください。

マイポータルを退会する前に、以下をご確認ください。

■機器をアプリで操作しませんか？

- マイポータルを退会するとMyMUアプリにログインできなくなり、MyMUアプリから機器を使用できなくなります。

■退会する管理者に家電シェアのメンバーは居ませんか？

- 管理者がマイポータルを退会すると、メンバーもアプリで機器を使用できなくなります。管理者を変更することで、登録機器を引き継ぐことができます。管理者が退会する前に管理者を変更してください。

家電シェアの管理者を変更する  [212ページ](#)

■課金しているサービスはありませんか？

- 課金しているサービスがある場合、マイポータルを退会する前に解約手続きを先に行ってください。課金しているサービスがある場合は退会できません。

- ① ユーザーメニュー画面の「購入情報の確認・解約」から解約手続きを行う。

購入情報の確認・解約  [221ページ](#)

- ② マイポータルを退会する。

- MyMUアプリを使用せずに課金を解約する場合は、以下のWebサイトから解約してください。

<iOS>

<https://support.apple.com/ja-jp/118428>

<Android>

<https://support.google.com/googleplay/answer/7018481?hl=ja&co=GENIE.Platform%3DAndroid#zippy=>

■MyMUアプリ以外のアプリやサービスは使用していませんか？

- マイポータルを退会すると、MyMUアプリのほか、表紙に記載のアプリやサービスも「くらしID」を共通で使用しているため、利用できなくなります。

家電シェア画面では、管理者とメンバーの管理を行うことができます。家電シェアの情報は、三菱電機家電アプリで共通です。対象のアプリは表紙に記載しています。

1 ② ボタンをタップし、ユーザーメニュー画面で「家電シェア」をタップする

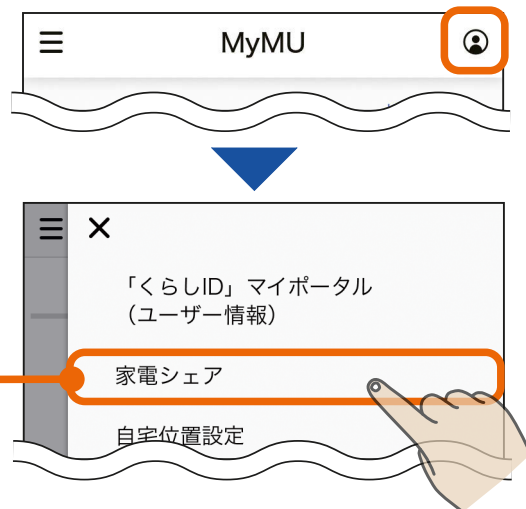

2 家電シェア画面を確認する

管理者の「家電シェア」画面



+メンバー招待 (管理者のみ)

- ・家電シェアにメンバーを招待するときにタップします。
- ・この項目は管理者の画面だけに表示されます。

管理者しかできない設定 20ページ

ユーザー画面
(管理者の場合)



家電シェアのユーザー一覧

- ・家電シェアのユーザー名とメールアドレスが表示されます。「管理者」「メンバー」をタップするとユーザー画面が表示されます。管理者は全ユーザーの情報を閲覧できます。

次ページに続く

前ページの続き

メンバーの「家電シェアメンバー情報」画面



ユーザー画面 (メンバーの場合)



家電シェアメンバーのユーザー一覧

- ・家電シェアメンバーのユーザー名とメールアドレスが表示されます。自分の「メンバー」をタップすると自分のユーザー画面が表示されます。メンバーは、自分の情報だけを閲覧できます。

管理者は、管理者が登録した機器を操作できるメンバーを招待できます。メンバーは最大10人まで登録できます。メンバー数と招待中の人数の合計が10人を超える場合は、招待メールを送信できません。

- 1 ② ボタンをタップし、ユーザーメニュー画面で「家電シェア」をタップする

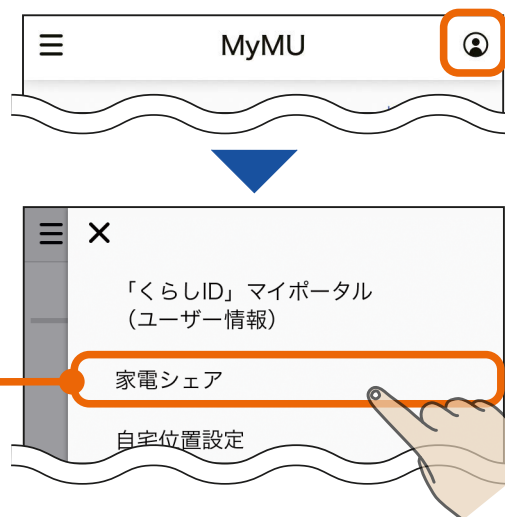

- 2 家電シェア画面の「+メンバー招待」をタップする



- 3 メールアドレス欄をタップする

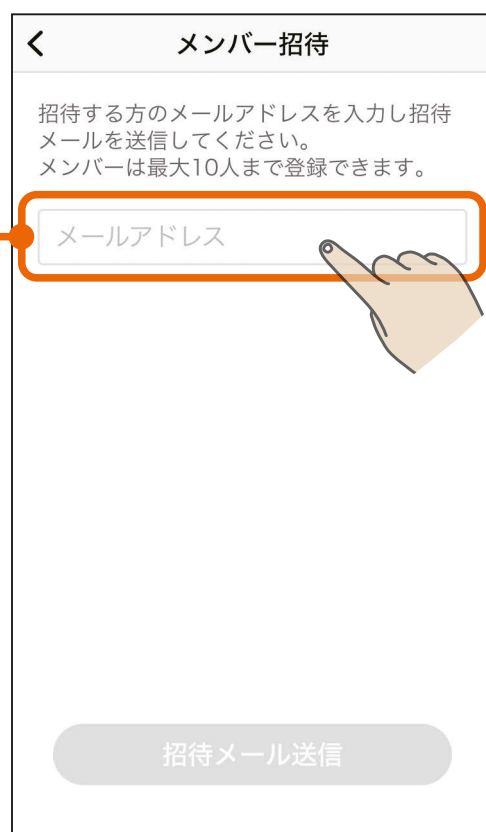

4 招待する方のメールアドレスを入力し、「決定」をタップする

メールアドレス
招待するメールアドレスを入力してください

mama@xxxxx.com

キャンセル 決定

5 「メンバー招待」の画面で「招待メール送信」をタップする

< メンバー招待

招待する方のメールアドレスを入力し招待メールを送信してください。
メンバーは最大10人まで登録できます。

mama@xxxxx.com

招待メール送信

6 「閉じる」をタップする

招待メール送信完了

入力したメールアドレス宛に招待メールを送信しました

閉じる

● 家電シェアに招待されたときは

家電シェアに招待されると、招待されたことをお知らせするメールが届きます。招待されたときは以下の操作を行ってください。

● MyMUアプリを初めて使用する方

→ MyMUアプリをインストールして「くらしID」の新規登録を行い、ログイン後に表示される画面で招待を承認してください。

アプリのインストールとユーザー登録  21ページ

管理者から招待を受けてメンバーになる  26ページ

● MyMUアプリをご使用中の方

→ いったんログアウト後、再度ログインして招待を承認してください。

管理者から招待を受けてメンバーになる  26ページ

管理者は家電シェアの管理者を他のメンバーに変更することができます。

- 1  ボタンをタップし、ユーザーメニュー画面で「家電シェア」をタップする

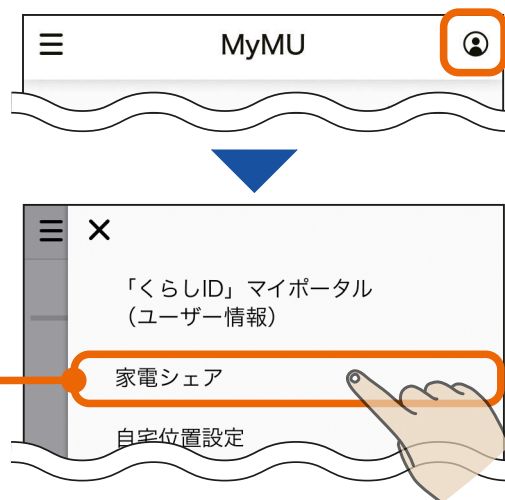

- 2 家電シェア画面のユーザー一覧で「管理者」になっているユーザーをタップする

- 以下、管理者を「お父さん」から「お母さん」に変更する場合を例に説明します。



- 3 「お父さん」のユーザー画面で「管理者を変更する」をタップする



- 4 メンバーユーザーから管理者になる方をタップして選択し、「変更」をタップする

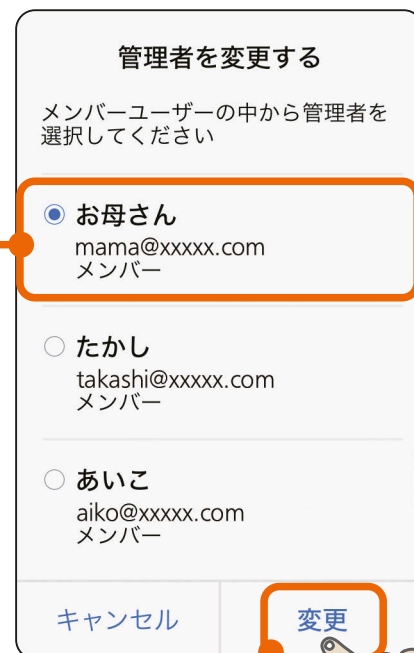

- 5 変更を確認し、「閉じる」をタップする

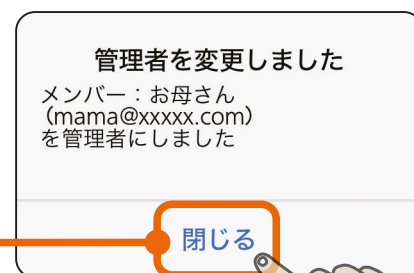

管理者は、家電シェアのメンバーを削除することができます。

- 1 ① ボタンをタップし、ユーザーメニュー画面で「家電シェア」をタップする

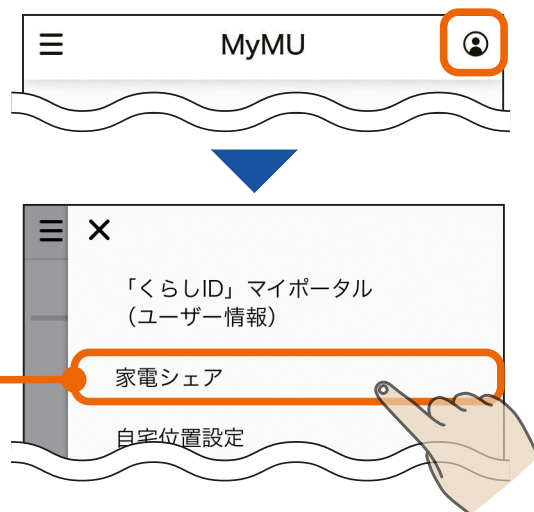

- 2 家電シェア画面のユーザー一覧で、削除したいメンバーをタップする

- 以下、「お母さん」をメンバーから削除する場合を例に説明します。



- 3 「お母さん」のユーザー画面で「家電シェアのメンバーから削除」をタップする



4 メンバーを確認し、「削除」をタップする

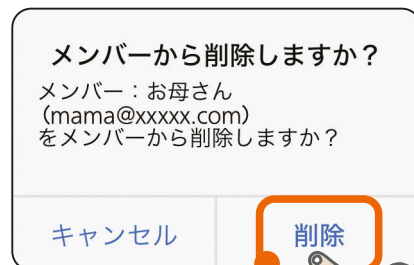

5 削除を確認し、「閉じる」をタップする

- メンバーから削除されると、管理者が登録している機器の状態確認や操作ができなくなります。
- 管理者から招待されると、再びメンバーになることができます。

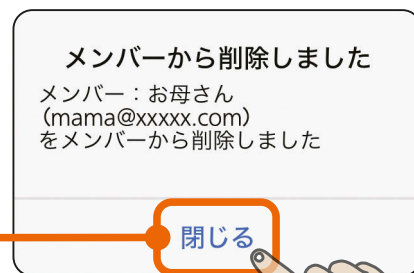

家電シェアのメンバーは、家電シェアから抜けることができます。

- 1 ① ボタンをタップし、ユーザーメニュー画面で「家電シェア」をタップする

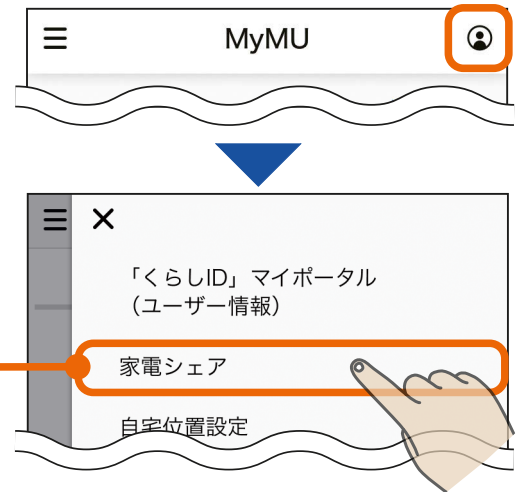

- 2 「家電シェアメンバー情報」画面で自分の情報をタップする

- 以下、メンバーである「お母さん」が抜ける場合を例に説明します。



3

「お母さん」のユーザー画面で「家電シェアから抜ける」をタップする



4

「抜ける」をタップする



5

家電シェアから抜けたことを確認し、「閉じる」をタップする

- 家電シェアから抜けると、管理者が登録している機器の状態確認や操作ができなくなります。
- 管理者から招待されると、再びメンバーになることができます。



スマートフォンのGPS機能を利用して自宅の位置と自宅からの距離を設定します。自宅からの距離は、オートメーションのトリガーイベントに位置情報を選択した場合に使用されます。

「トリガーイベントを位置情報で作成する」 103ページ

1 ボタンをタップし、ユーザーメニュー画面で「自宅位置設定」をタップする

- 「自宅位置設定」の設定は自宅に居る状態で行ってください。
- 「自宅位置設定」を設定できるのは家電シェアの管理者のみです。メンバーは設定できません。
- 位置情報の使用許可を求めるメッセージが表示されたら、「アプリの使用時のみ」または「Appの使用中は許可」をタップして常時許可の設定で位置情報の使用許可を行ってください。常時許可の設定でないと、トリガーイベントを位置情報で作成したオートメーションは動作しません。

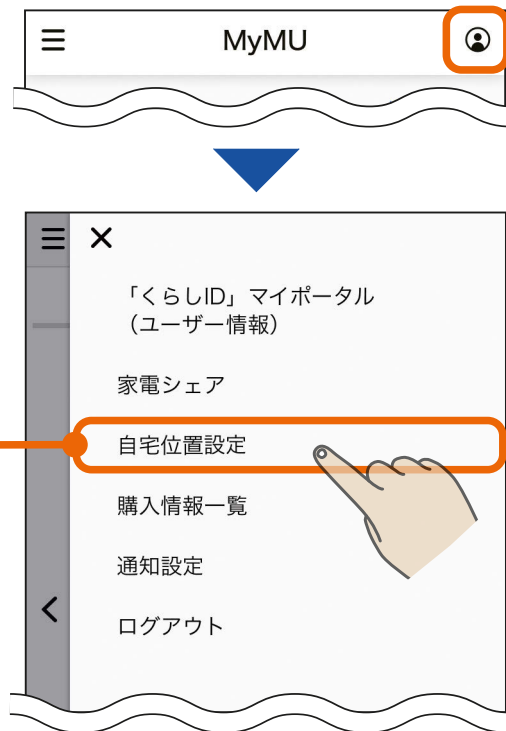

「正確な位置情報」は有効(オン)にしてください。

2 マップを確認し、円の中心📍が自宅になっているか確認する

- 円の中心が自宅になっていない場合は、現在地ボタン📍をタップしてGPSで現在地を取得するか、マップをスクロールさせて自宅を円の中心に設定してください。

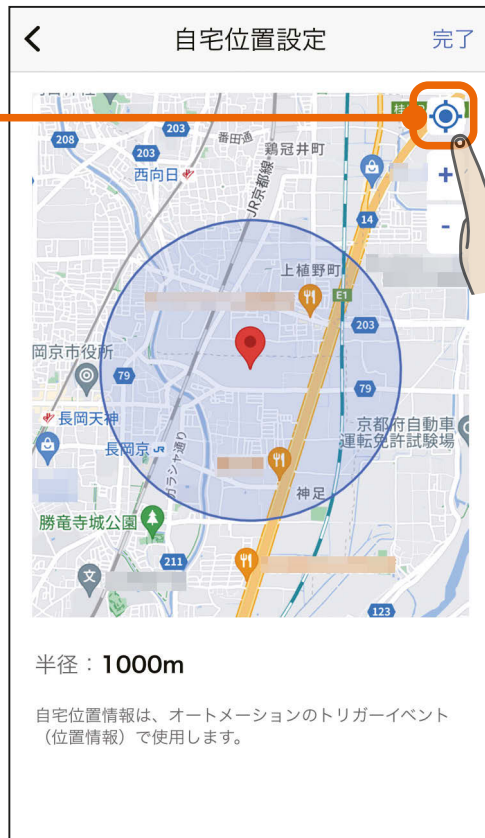

3 自宅からの距離となる円の半径の大きさを「+」「-」ボタンで設定し、「完了」をタップする

- オートメーションのトリガーイベントを「位置情報」にすると、家電シェアのメンバーがこの円に入った、または出たときに、アクションが動作するように設定できます。
- 設定できる最小半径は500mです。最大20000mまで設定できます。

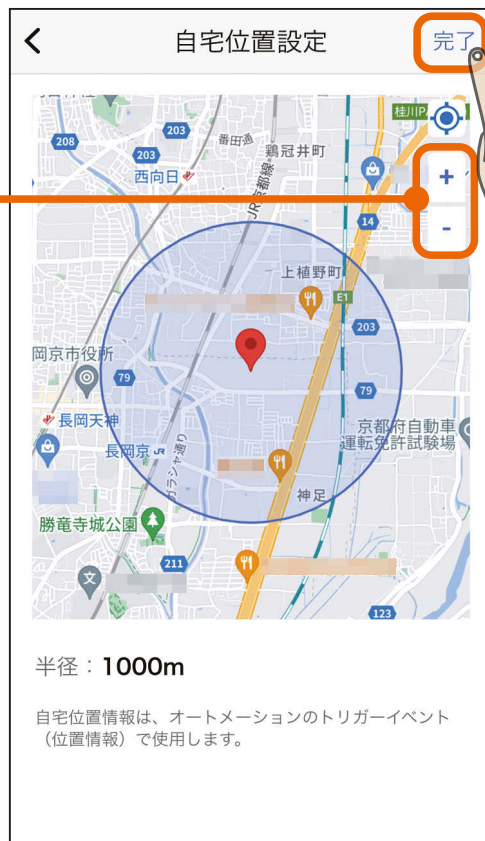

次ページに続く

前ページの続き

お知らせ

- 使用時の状況により位置情報の精度が悪い場合、トリガーイベントに位置情報を設定したオートメーションの機能が動作しない場合があります。
(精度が悪い場合の誤動作防止のため)
- ログアウトすると「自宅位置設定」に関する機能は動作しません。
- スマートフォンを再起動した場合は、「自宅位置設定」の設定を確認してください。
- 省電力モードを設定してスマートフォンをご使用の場合、「自宅位置設定」に関する機能が正常に動作しないことがあります。設定せずにご使用ください。また、電池残量が少ない状態では正常に動作しない場合がありますのでご注意ください。
- トリガーイベントに位置情報を設定したオートメーションを設定した直後は、自宅に近づく、あるいは自宅から離れても動作しないことがあります。
- ご自宅でトリガーイベントに位置情報を設定したオートメーションを有効に変更した場合、一度目は動作しないことがあります。
- 複数の家電シェアユーザーが使用している場合、トリガーイベントに位置情報を設定したオートメーションが、外出した人の位置情報でエアコンが停止することがあります。お部屋に人がいてエアコンを停止したくない場合、「位置情報」や「位置情報サービス」など、スマートフォンの位置情報に関する設定を取り消してください。
- スマートフォンの正確な位置情報を有効(オン)にしてください。

サービスの購入情報の管理を行うことができます。

- 1** ② ボタンをタップし、ユーザーメニュー画面で「購入情報一覧」をタップする

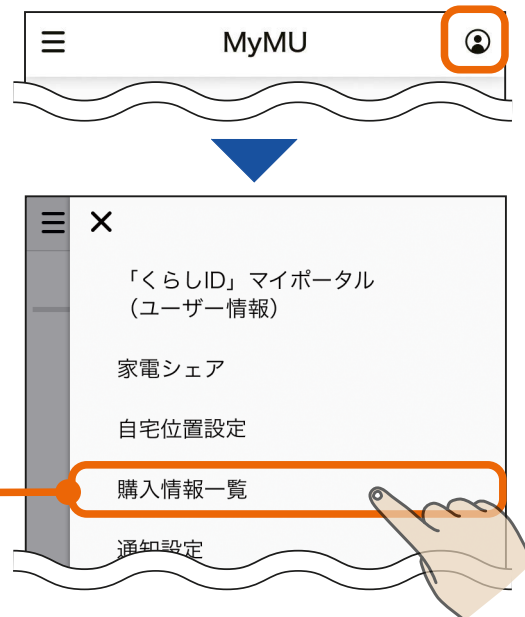

- 2** 購入情報を確認する



課金しているサービス

課金しているサービスの課金情報が表示されます。

解約方法について

🔗をタップすると、課金の解約方法を説明するWebページが表示されます。

購入情報の確認・解約

🔗をタップすると、有効期限などご契約内容の確認や解約の手続きを行えるWebページが表示されます。解約する場合は、画面に従って手続きを行ってください。

購入情報の復元 (iOSのみ)

課金しているのにアプリに課金情報が反映されない場合は、タップして購入情報の復元を行ってください。

ご使用の端末で購入されたサービスが利用できない場合などに実行してください。購入情報を復元しますか？

キャンセル

復元する

キャンペーン情報とお役立ち情報について、プッシュ通知の有効または無効を切り替えられます。有効に設定するとスマートフォンにプッシュ通知が送信されます。

- 1 ① ボタンをタップし、ユーザーメニュー画面で「通知設定」をタップする

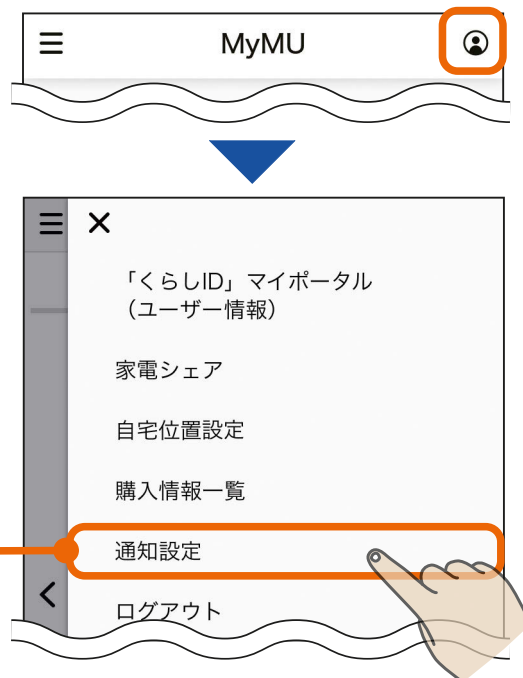

- 2 「キャンペーン情報」「お役立ち情報」のスイッチをタップして、 (有効) または (無効) にする

- 情報をプッシュ通知で知りたい場合は (有効) にします。





お知らせ

- プッシュ通知が送信されない場合は、スマートフォンの通知設定を確認してください。プッシュ通知が送信されない  232ページ
- MyMUアプリから設定できる通知は、「キャンペーン情報」「お役立ち情報」の通知のみです。他の機器アプリのプッシュ通知については、機器ごとのアプリで有効/無効を設定してください。

修理を依頼される前に、次の点を確認してください。

なお、本アプリに登録した機器に不具合がある場合は、使用を中止して据付工事店または販売店へご連絡ください。

アプリ使用時に「通信に失敗しました」と表示される場合は、機器の再起動により解消される可能性があるため、まずは下記の確認と作業をお願いします。

- スマートフォンがネットワークに接続されているか確認してください
- 機器の主電源が ON になっているか確認してください
- ネットワーク機器を再起動してください
ネットワーク機器（ONU、ルーター、HUB 等）をインターネット側から接続順に再起動してください。ネットワーク機器の再起動の都度 10 分程度時間をおいてから通信を確認してください。
- 機器（無線 LAN アダプターを含む）を再起動してください
ホーム画面で機器に  が表示され、原因が通信異常の場合は、対象機器からネットワーク機器までの機器を順に再起動してください。  41ページ 機器の再起動の都度 10 分程度時間をおいてからホーム画面を確認してください。HEMS 対応機器の場合は、30 分程度時間をおいてからホーム画面を確認してください。

故障かな?	原因・対処方法
アプリの操作中、画面が次に進まない	<ul style="list-style-type: none"> ● アプリをいったん終了して、操作を再度やり直してください。
機器の操作ができない	<ul style="list-style-type: none"> ● 機器付属のリモコンまたはスイッチで操作できるか確認してください。 ● 無線 LAN アダプターにランプがある場合はランプの点滅パターンを確認してください。  234ページ ● 機器内蔵の無線 LAN モジュールの場合は機器の表示を確認してください。詳細は、機器の取扱説明書をご確認ください。 ● 機器やルーターの電源が入っているかなど、通信環境を確認してください。 ● 機器の遠隔操作設定や無線通信が有効になっているか確認してください。詳細は、機器の取扱説明書をご確認ください。
エアコンに運転/停止操作が反映されない	<ul style="list-style-type: none"> ● リモコンで「入タイマー」、もしくは「切タイマー」を設定していませんか? リモコンのタイマーを優先するため、操作が反映されないことや、操作内容が変更されることがあります。リモコンで「入タイマー」、「切タイマー」の予約を解除してください。

※本取扱説明書に記載されていることをお調べになっても分からない場合は、「三菱電機ご相談窓口」にご連絡ください。 

※機器個別の「故障かな?と思ったら」および「よくあるご質問」については、各機器の取扱説明書をご覧ください。機器の取扱説明書は以下のサイトで閲覧できます。

暮らしと設備の業務支援サイト WIN²K

<https://www.MitsubishiElectric.co.jp/ldg/wink/ssl/top.do>

※アプリ個別の「故障かな?と思ったら」については、各アプリの取扱説明書をご覧ください。

・給湯機アプリ

https://www.MitsubishiElectric.co.jp/home/ecocute/function/remote/eqmymu_ib.html

・浴室暖房機アプリ

https://www.MitsubishiElectric.co.jp/ldm/ventilationfan/pdf/bath/IB/bathkaratremote_mymu.pdf

・脱衣室暖房機アプリ

https://www.MitsubishiElectric.co.jp/ldm/ventilationfan/pdf/bath/IB/bathkaratremote_DK_mymu.pdf

・霧ヶ峰アプリ

https://www.MitsubishiElectric.co.jp/home/kirigamine/function/remote/racmymu_ib.html

・霧ヶ峰 REMOTE アプリ

<https://www.MitsubishiElectric.co.jp/home/kirigamine/function/remote/ib.html>

・三菱冷蔵庫アプリ

https://www.MitsubishiElectric.co.jp/home/reizouko/function/remote/refmymu_ib.html

・WiFi らく楽炊飯アプリ

アプリの表示や動作に関するお問い合わせは「ご相談窓口」へ。 

・換気REMOTEアプリ

https://www.MitsubishiElectric.co.jp/ldm/ventilationfan/pdf/lossnaycentral/IB/kankiremote_mymu.pdf

・emoco アプリ

<https://www.MitsubishiElectric.co.jp/ldg/wink/qr/001/324219/>

次ページに続く

前ページの続き

- ・ IH クッキングヒーターアプリ

<https://www.MitsubishiElectric.co.jp/ldg/wink/qr/001/324068/>

- ・ 換気・冷暖房システムアプリ

<https://www.MitsubishiElectric.co.jp/ldg/wink/qr/001/317003/>

- ・ HEMS 対応機器アプリ



https://www.MitsubishiElectric.co.jp/home/mymu/hemsmymu_ib.html

ご使用中に以下のようなメッセージ画面が表示される場合があります。

メッセージ	対処
<div data-bbox="148 495 560 701" style="border: 1px solid gray; padding: 10px;"> <p style="text-align: center;">通信に失敗しました。</p> <hr style="border: 0; border-top: 1px solid gray; margin: 5px 0;"/> <p style="text-align: center; color: blue;">閉じる</p> </div>	<ul style="list-style-type: none"> ● スマートフォンがインターネットに接続されているか等、通信環境を確認して、少し時間をおいてから再度操作してください。 <div data-bbox="687 546 906 593" style="border: 1px solid gray; padding: 2px; display: inline-block;">🔗 223ページ</div> ● 機器操作時に、このメッセージが表示された場合、無線 LAN アダプターのソフトウェア更新中の可能性があります。しばらくしてから操作してください。
<div data-bbox="148 902 560 1182" style="border: 1px solid gray; padding: 10px;"> <p style="text-align: center;">機器に異常が発生しています</p> <p>機器本体を確認してください。 詳しくは機器の取扱説明書を確認してください。</p> <hr style="border: 0; border-top: 1px solid gray; margin: 5px 0;"/> <p style="text-align: center; color: blue;">閉じる</p> </div>	<ul style="list-style-type: none"> ● 機器本体を確認してください。詳しくは各機器の取扱説明書をご覧ください。機器の取扱説明書は以下のサイトで閲覧できます。 <p style="text-align: center;">暮らしと設備の業務支援サイト WIN²K https://www.MitsubishiElectric.co.jp/ldg/wink/ssl/top.do</p>
<div data-bbox="148 1420 560 1742" style="border: 1px solid gray; padding: 10px;"> <p style="text-align: center;">機器からの応答がありません</p> <p>機器やルーターの電源が入っているか等、接続環境を確認してください。詳しくは本アプリの取扱説明書を確認してください。</p> <hr style="border: 0; border-top: 1px solid gray; margin: 5px 0;"/> <p style="text-align: center; color: blue;">閉じる</p> </div>	<ul style="list-style-type: none"> ● 正常にインターネットに接続されているか確認してください。 ● 機器やルーターの電源が入っているかなど、通信環境を確認してください。 <div data-bbox="1241 1447 1460 1494" style="border: 1px solid gray; padding: 2px; display: inline-block;">🔗 223ページ</div> ● 機器の無線 LAN 機能が「無効」に設定されていないか確認してください。 ● 無線 LAN を再起動またはリセット、またはご使用のルーターを再起動すると接続が改善する場合があります。 ● ルーターを機器の近くに移動すると接続が改善される場合があります。

次ページに続く

前ページの続き

メッセージ	対処
<div data-bbox="220 781 488 848" data-label="Section-Header"> <p>HEMSコントローラーからの応答がありません</p> </div> <div data-bbox="178 871 520 1023" data-label="Text"> <p>HEMSコントローラーやルーターの電源が入っているか等、接続環境を確認してください。詳しくは、本アプリの取扱説明書を確認してください。</p> </div> <div data-bbox="309 1070 389 1102" data-label="Text"> <p>閉じる</p> </div>	<ul style="list-style-type: none"> ● 正常にインターネットに接続されているか確認してください。 ● HEMS コントローラーやルーターの電源が入っているかなど、通信環境を確認してください。  223ページ ● ご使用のルーターを再起動すると接続が改善する場合があります。 ● 端末間通信を許可する必要があるため、ルーターの「ネットワーク分離機能」または「プライバシーセパレーター機能」を確認して、有効になっている場合は無効に設定してください。 ● ルーターや HUB の「IGMP Snooping 機能」が「有効」に設定されていないか確認してください。「有効」に設定されている場合は「無効」にしてください。 ● 分電盤の内蔵 HEMS コントローラーを再起動してください。再起動方法は、河村電器産業株式会社の分電盤に同梱されている「HEMS コントローラークラス対応 en ステーション EcoEye 施工説明書」を参照してください。
<div data-bbox="189 1677 510 1709" data-label="Section-Header"> <p>機器からの応答がありません</p> </div> <div data-bbox="170 1731 533 1915" data-label="Text"> <p>機器の電源が入っているか、HEMS コントローラーが接続されたルーターに機器が接続されているかなど、接続環境を確認してください。詳しくは本アプリの取扱説明書を確認してください。</p> </div> <div data-bbox="309 1962 389 1993" data-label="Text"> <p>閉じる</p> </div>	<ul style="list-style-type: none"> ● 正常にインターネットに接続されているか確認してください。 ● 機器の電源が入っているか、HEMS コントローラーが接続されたルーターに機器が接続されているかなど、通信環境を確認してください。  223ページ ● ご使用のルーターを再起動すると接続が改善する場合があります。 ● 無線接続の場合、ルーターを機器の近くに移動すると接続が改善される場合があります。

前ページの続き

メッセージ	対処
<p>機器操作中です。しばらく待ってから操作してください。</p> <p>閉じる</p>	<ul style="list-style-type: none"> ●他のスマートフォンや音声端末、霧ヶ峰 REMOTE アプリから機器を操作しています。同時に操作することはできません。しばらくしてから操作してください（最大 15 分間）。
<p>本体リモコンの入タイマーが設定されているため、運転開始できません。本体リモコンの入タイマーを解除してから運転してください。</p> <p>閉じる</p>	<ul style="list-style-type: none"> ●機器画面のエアコンスイッチで、入タイマーが設定されているエアコンを OFF から ON に切り替えた時にこのメッセージが表示されます。 ●エアコン付属のリモコンで「入タイマー」の予約を解除することで、エアコンスイッチから運転を開始することができるようになります。
<p>自動運転が設定されているため、本操作からは運転を開始できません。他の運転モードで運転を開始するシーンを作成し、そちらから運転を開始してください。</p> <p>閉じる</p>	<ul style="list-style-type: none"> ●機器画面のエアコンスイッチで、自動運転が設定されているエアコンを OFF から ON に切り替えた時にこのメッセージが表示されます。 ●他の運転モードに変更する必要があるため、運転モードを「冷房」「暖房」「除湿」「送風」のいずれかに設定したシーンを作成し、そちらから運転を開始してください。 ●エアコン付属のリモコンまたは霧ヶ峰アプリで、運転モードを「冷房」「暖房」「除湿」「送風」に設定することで、エアコンスイッチから運転を開始することができるようになります。
<p>アダプターをアップデートしています。</p> <p>しばらくお待ちください。</p> <p>閉じる</p>	<ul style="list-style-type: none"> ●エアコンの無線 LAN アダプターのソフトウェアを更新しています。アップデート中は電源を切らないでください。しばらくしてから操作してください。また、スマートフォンから操作する前に、一度リモコンで運転を行ってください。

前ページの続き

メッセージ	対処
<p>このエアコンは本アプリからの機器操作・状態確認に対応していません。</p> <p>霧ヶ峰REMOTEアプリをインストールして、そちらから機器操作・状態確認を行ってください。</p> <p style="text-align: center;">閉じる</p>	<ul style="list-style-type: none"> ● エアコンの無線 LAN アダプターが、本アプリからの機器操作・状態確認に対応していない場合に表示されます。 <p>本アプリからの機器操作・状態確認に対応していない無線 LAN アダプターは以下のとおりです。</p> <ul style="list-style-type: none"> ・ MAC-884IF ・ MAC-886IF ・ MAC-888IF
<p>機器操作権限設定が操作不可となっているため、シーンの操作の登録・編集をすることができません。管理者に権限設定の変更を依頼してください。</p> <p style="text-align: center;">閉じる</p>	<ul style="list-style-type: none"> ● 給湯機アプリで機器操作権限を OFF に設定しているメンバーの場合は、シーンの操作およびオートメーションの操作を行えません。機器操作権限設定の変更方法は、給湯機アプリの取扱説明書をご覧ください。
<p>本オートメーション設定と重複するオートメーション設定があります。本オートメーションの設定内容を変更するか、重複するオートメーションを無効に設定してから、再度、本オートメーションを設定してください。</p> <p style="text-align: center;">閉じる</p>	<ul style="list-style-type: none"> ● オートメーションの新規作成・編集時にこのメッセージが表示されることがあります。 ● 有効になっている他のオートメーションに、同時間・同曜日に操作する機器が含まれていません。同時間・同曜日に同じ機器を操作するオートメーションは重複して有効にできません。設定内容を変更するか、重複しているオートメーションをいったん無効に設定してから再度オートメーションを設定してください。

次ページに続く

前ページの続き

メッセージ	対処
<p>ご利用の端末で契約中の課金情報が存在します。本MyMUアカウントに課金情報を登録しますか？</p> <p>登録しない 登録する</p>	<ul style="list-style-type: none">● ご使用の MyMU アカウントでアプリ内課金のサービスを使う場合は「登録する」をタップしてください。
<p>課金の契約期間中です。 サービスを登録してみましょう！</p> <p>OK</p>	<ul style="list-style-type: none">● 課金しているサービスが登録されていません。課金しているサービスを追加してください。
<p>お支払いが承認されませんでした。 定期購入を継続するには、 GooglePlayアプリからお支払方法を更新してください。</p> <p>OK</p>	<ul style="list-style-type: none">● Google Play での支払状況に問題があります。Google Play アプリで支払状況を確認してください。

設定できない機能がある

次の機能は管理者しかできない設定です。メンバーは設定できません。

- 機器登録 / 削除 (1 機器につき管理者は 1 名)
- 機器名称の変更
- アダプター再起動、アダプターソフトウェア更新、
環境センサーソフトウェア更新、
アダプターソフトウェアの自動更新設定
アダプターの無線設定初期化
- HEMS コントローラー交換
- 家電シェアのメンバー招待 / 削除、管理者の変更
- 自宅位置の設定

パスワードに関して困ったとき

ログインできない、パスワードを忘れたなどについては、以下の対処を試してください。

- ログインできない
 - メールアドレスやパスワードを間違えている可能性があります。
- パスワードを忘れた
 - ログイン画面の「パスワードをお忘れですか？」をタップしてパスワードを再発行してください。

招待メールの文字が正しく表示されない

iOS 標準搭載の「メッセージ」アプリで受信した場合、メールの文字が正しく表示されないことがあります。「メール」アプリで受信するようにしてください。

● プッシュ通知が送信されない



スマートフォンの通知設定を確認してください。

- 1 スマートフォンの「設定」画面の「MyMU」をタップする
- 2 「MyMU」画面の「通知」をタップする
- 3 「通知」画面の「通知を許可」のスイッチをタップして  にする
- 4 MyMUアプリを起動している場合はいったん終了し、MyMUアプリを再度起動する

● スマートフォンの設定の詳細は、スマートフォンの取扱説明書をご確認ください。

Android12以降を搭載のスマートフォンの場合、以下の設定を確認してください。

- 1 スマートフォンの「設定」画面から「アプリ」画面を開き、「MyMU」をタップする
- 2 「アプリ情報」画面の「権限」をタップする
- 3 「アプリの権限」画面の「権限を削除して空き容量を増やす」のスイッチを確認する

ON()になっている場合、アプリを数か月間使用していない状態が継続すると、アプリの休止状態となり、プッシュ通知を受信しなくなります。この設定をOFF()にすることで、休止状態にならないようにすることができます。

● 無線LANアダプターのソフトウェアを更新する

MyMU アプリの「メンテナンス情報」に無線 LAN アダプターのソフトウェア更新のお知らせが届いたときは、無線 LAN アダプターのソフトウェアの更新を行ってください。



ソフトウェアの更新は管理者のみ可能です。メンバーは実施できません。手順などの詳細は以下をご覧ください。

アダプターソフトウェアを更新する  188ページ

● 新規登録後やログイン後、MyMUアプリに戻らない

Android 搭載のスマートフォンで MyMU アプリに戻らない場合は、以下の設定を確認してください。

- 1 スマートフォンの「設定」画面から「アプリ」画面を開き、「MyMU」をタップする
- 2 「アプリ情報」画面の「デフォルトで開く」をタップする
- 3 「デフォルトで開く」画面の「対応リンクを開く」のスイッチを確認する

この設定が OFF()になっている場合は、新規登録画面やログイン画面から MyMU アプリに戻りません。ON()に設定してください。

給湯機、浴室暖房機 / 脱衣室暖房機、
ロスナイセントラル、エアリゾートの
無線 LAN アダプターのランプ点滅パ
ターンは以下のとおりです。

※無線 LAN アダプターの格納場所および、
給湯機の無線 LAN アダプター付リモコン
の状態確認は、別冊の機器登録説明書をご
確認ください。

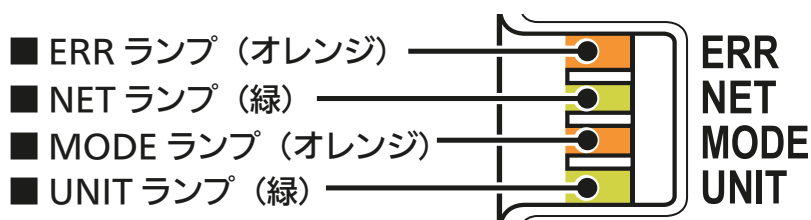
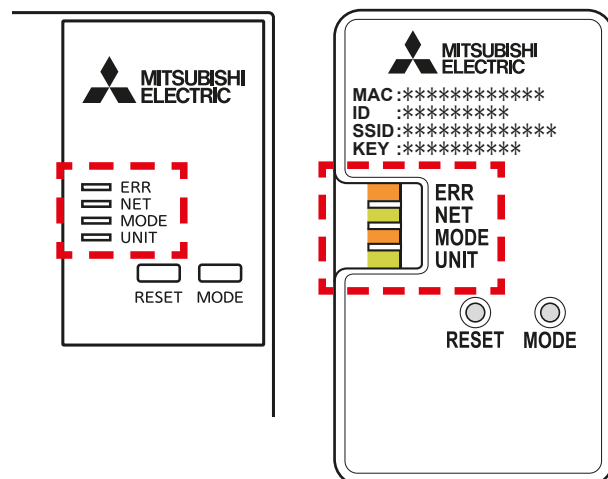

ERR	NET	MODE	UNIT	
消灯	0.5 秒間隔で点滅	0.5 秒間隔で点滅	消灯	●無線 LAN アダプターのソフトウェアを更新しています。しばらくしてから操作してください。
消灯	5 秒間隔で 1 回点滅 (または消灯)	消灯	消灯	●機器との通信、または接続に異常が発生しています。使用を中止して機器の据付工事店または販売店へご連絡ください。
5 秒に 1～3 回または 0.2～0.5 秒間隔で点滅	消灯	消灯	5 秒間隔で 1 回点滅	●無線 LAN アダプターとインターネット間で通信異常が発生しています。電波強度を確認してください。 187ページ
消灯	消灯	5 秒間隔で 1 回点滅	5 秒間隔で 1 回点滅	●アクセスポイントモードで動作しています。MODE ボタンを約 7 秒間押し続けて離し、通常モードに戻してください。

エアコン用の無線 LAN アダプター MAC-900IF のランプ点滅パターンは以下のとおりです。

- ERR ランプ (オレンジ)
- NET ランプ (緑)
- MODE ランプ (オレンジ)
- UNIT ランプ (緑)

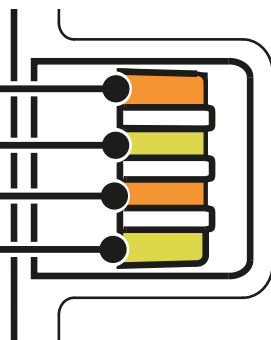

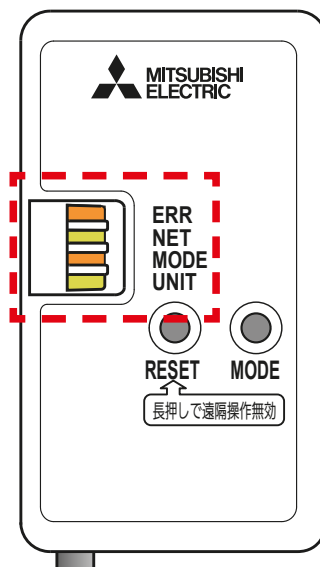

ERR
NET
MODE
UNIT

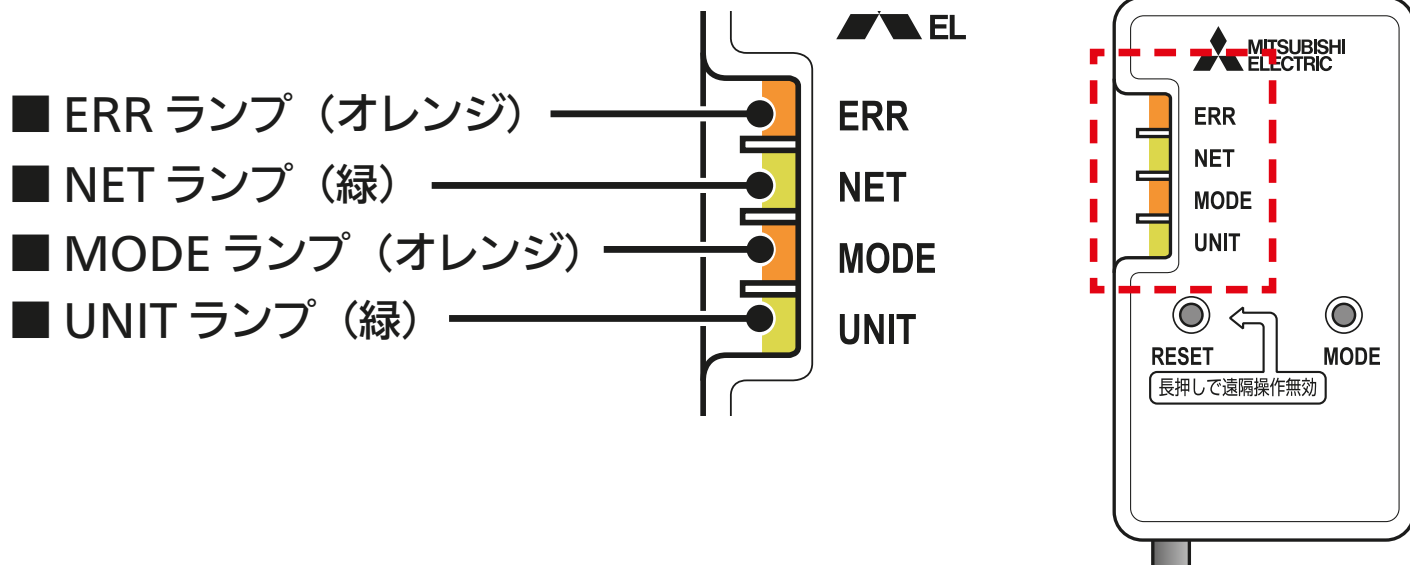

ERR	NET	MODE	UNIT	
消灯	0.5 秒間隔で点滅	0.5 秒間隔で点滅	消灯	●無線 LAN アダプターのソフトウェアを更新しています。しばらくしてから操作してください。
消灯	5 秒間隔で 1 ~ 2 回、または 0.2 ~ 0.5 秒間隔で点滅 (または消灯)	消灯	消灯 または 点灯	●エアコンとの通信、または接続に異常が発生しています。修理を依頼してください。修理窓口についてはエアコンの取扱説明書をご覧ください。
5 秒間隔で 1 ~ 3 回または 0.2 ~ 0.5 秒間隔で点滅	5 秒間隔で 1 ~ 2 回または 0.2 ~ 0.5 秒間隔で点滅	消灯	5 秒間隔で 1 回点滅	●無線 LAN アダプターとサーバー間で通信異常が発生しています。電波強度を確認してください。  187ページ
消灯	消灯	5 秒間隔で 1 回点滅	5 秒間隔で 1 回点滅	●アクセスポイントモードで動作しています。MODE ボタンを約 7 秒間押し続けて離し、通常モードに戻してください。

エアコン用の無線 LAN アダプター MAC-895IF のランプ点滅パターンは以下のとおりです。









ERR	NET	MODE	UNIT	
消灯	0.5 秒間隔で点滅	0.5 秒間隔で点滅	消灯	●無線 LAN アダプターのソフトウェアを更新していません。しばらくしてから操作してください。
消灯	5 秒間隔で 1 ~ 2 回、または 0.2 ~ 0.5 秒間隔で点滅 (または消灯)	消灯	消灯 または 点灯	●エアコンとの通信、または接続に異常が発生しています。修理を依頼してください。修理窓口についてはエアコンの取扱説明書をご覧ください。
5 秒間隔で 1 ~ 3 回または 0.2 ~ 0.5 秒間隔で点滅	5 秒間隔で 1 ~ 2 回または 0.2 ~ 0.5 秒間隔で点滅	消灯	5 秒間隔で 1 回点滅	●無線 LAN アダプターとサーバー間で通信異常が発生しています。電波強度を確認してください。  187ページ
消灯	消灯	5 秒間隔で 1 回点滅	5 秒間隔で 1 回点滅	●アクセスポイントモードで動作しています。MODE ボタンを約 7 秒間押し続けて離し、通常モードに戻してください。

ロスナイ用およびファン用スマートスイッチのランプ点滅パターンは以下のとおりです。

P-04SWRC
P-1600SWRC

P-10SWRC



Wi-Fi ランプ	状態
 0.5 秒間隔で点滅	WPS (ルーター接続中)
 点灯	WPS 成功 (ルーター接続成功)
 消灯	インターネット接続がありません。 スマートスイッチとサーバー間で通信異常が発生しています。
 1 秒間隔で点滅	遠隔操作無効中です。 アプリ操作を有効とする場合は、スマートスイッチ本体操作にて遠隔操作無効状態を解除してください。(電源スイッチを 5 秒以上長押しで遠隔操作の有効 / 無効を切替)
 2 秒間隔で点滅	初期通信送受信中です。しばらくしてから操作してください。 しばらくしても継続する場合はインターネットとの接続に異常が発生しています。インターネットの接続状態をご確認ください。
 5 秒間に 0.5 秒間隔で 2 回点滅	アクセスポイントモード (AP モード) で動作しています。 WPS ボタンを 5 秒以上押し、通常モード (STA モード) に戻してください。

機器の廃棄や使用者を変更するときは、お客様のネットワークへの不正アクセスを避けるため、必ず無線 LAN アダプターやスマートスイッチの工場出荷リセットを行って遠隔操作を無効化した後、機器登録の削除を行ってください。

無線 LAN モジュール内蔵機器の場合は、機器の工場出荷リセットを行ってください。詳しくは機器の取扱説明書をご覧ください。

お知らせ

- 一度工場出荷リセットした後、再度本アプリで機器を使用する場合は、ルーターとの接続を再度やり直してください。接続方法については別冊の「機器登録説明書」をご覧ください。

ボタンなしの無線LANアダプターの工場出荷リセット

ボタンなしの無線 LAN アダプターを工場出荷リセットします。手順は「アダプター無線設定を初期化する」 190ページ をご覧ください。

ボタンありの無線LANアダプターの工場出荷リセット

ボタンありの無線LANアダプターを工場出荷リセットします。浴室暖房機 / 脱衣室暖房機、ロスナイセントラルの無線LANアダプターを例に説明します。その他の無線LANアダプターの工場出荷リセットの手順については、無線LANアダプターの取扱説明書をご覧ください。

- 無線LANアダプターの「RESET」ボタンを先の細いものでMODEランプ(オレンジ)とUNITランプ(緑)が点灯するまで(約15秒間)押す

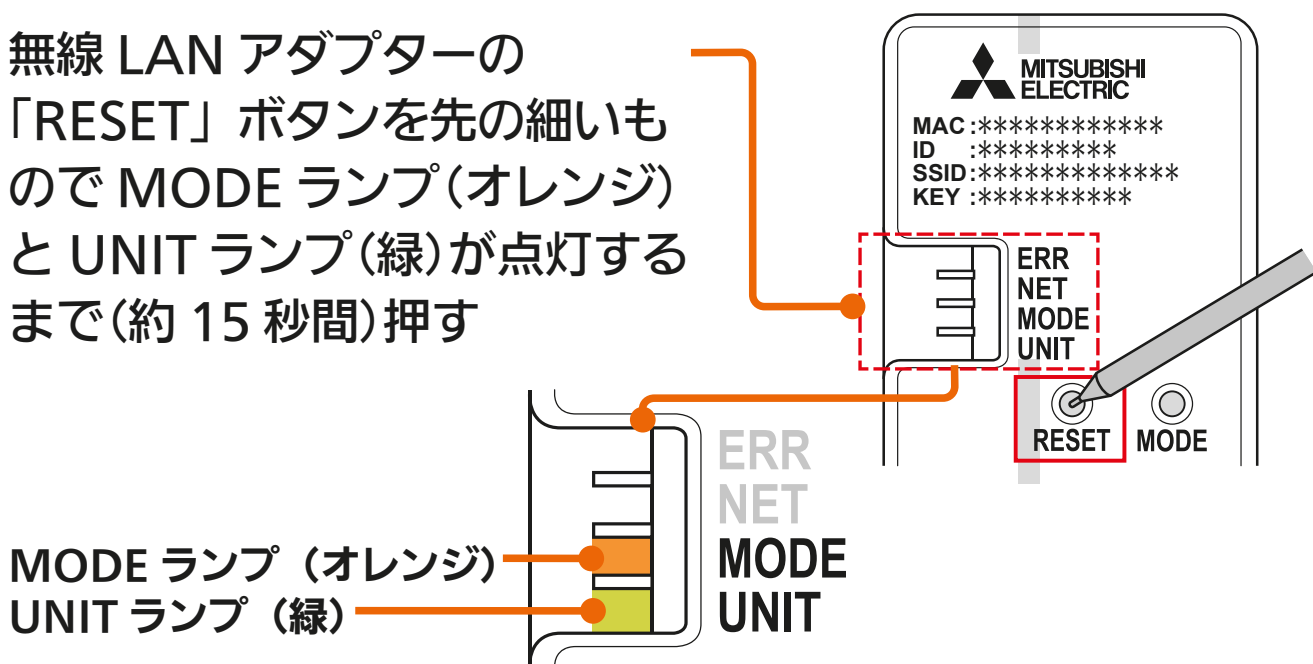

点灯するまで(約15秒間)「RESET」ボタンを押す。

- MODEランプとUNITランプが点灯したら設定完了です

- RESETボタンを離した後、一度すべてのランプが消灯し、UNITランプのみが点灯します。



スマートスイッチの工場出荷リセット

- 1 スマートスイッチの電源スイッチと「WPS」ボタンを10秒以上同時押し後に離す

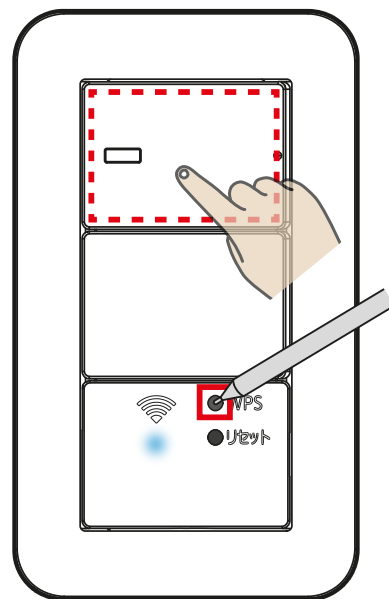

※イラストはP-10SWRCです。

- 2 Wi-Fi ランプが消灯したら設定完了です

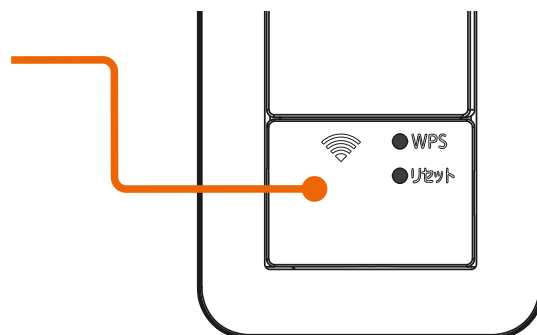

環境センサーの工場出荷リセット

- 1 環境センサーをコンセントに差した状態で、CO₂ レベル LED 表示が赤点滅に変わるまでリセットボタンを5秒以上押し続ける

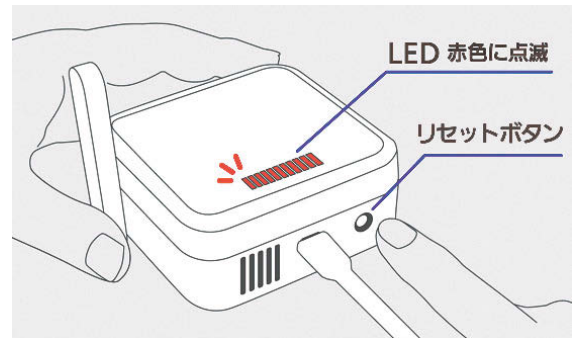

- 2 CO₂ レベル LED 表示が緑点灯になるとリセット終了です

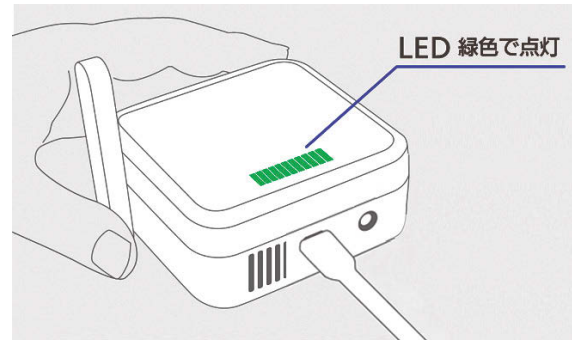

機器登録を削除する

MyMU アプリに登録した機器を削除します。手順は「登録された機器を削除する」[📖 198ページ](#)をご覧ください。

以下のスマートスピーカーと MyMU アプリを連携すると、音声でエアコンの操作やシーンの実行を行えます。

- ・ Amazon Alexa 対応のスマートスピーカー（Amazon Echo シリーズ）
- ・ Google アシスタント対応のスマートスピーカー（Google Home™ シリーズ、Google Nest™ シリーズなど）

システム構成図

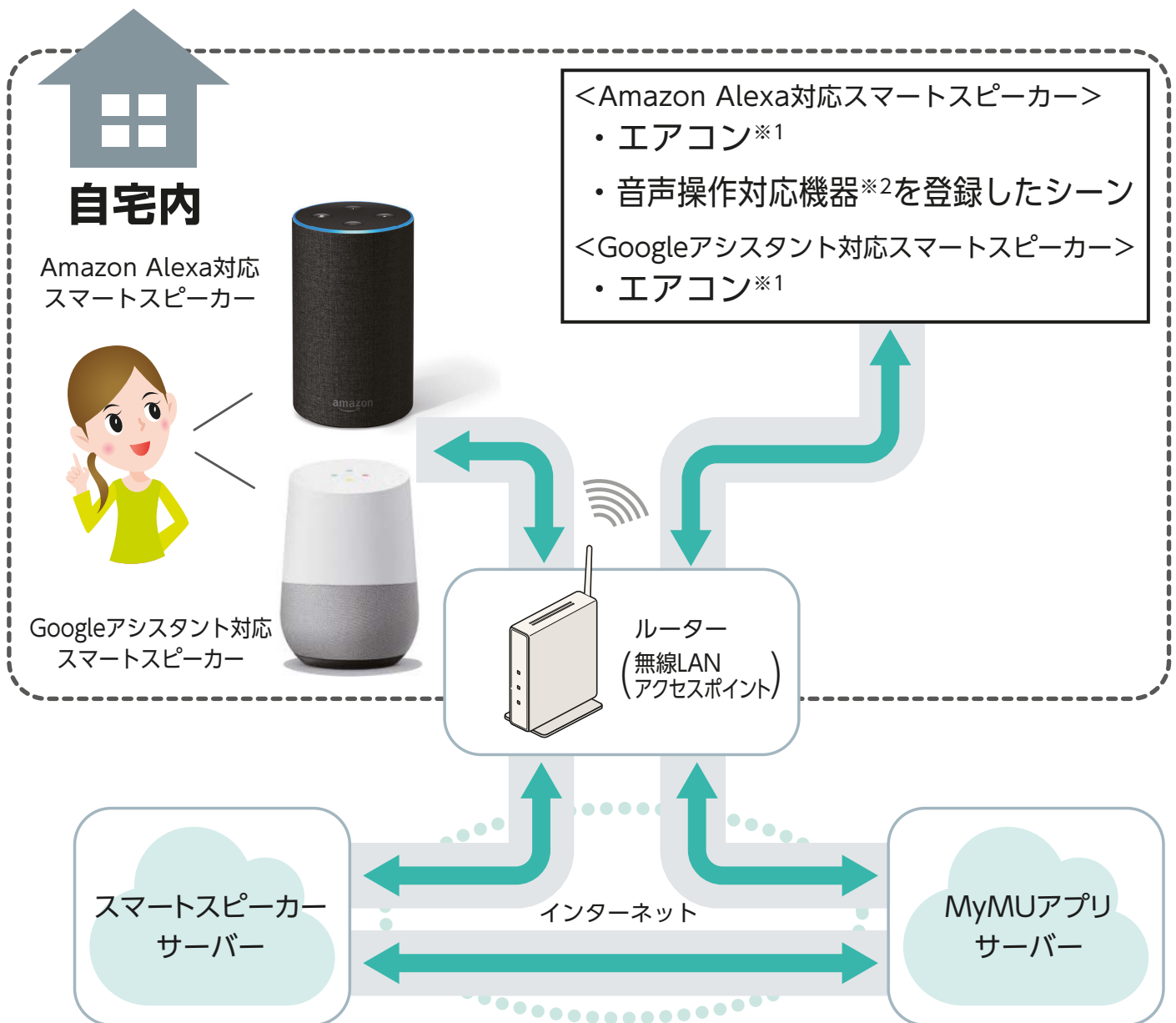



※1 「無線LANモジュール内蔵のエアコン」または、「MyMUアプリ対応のエアコンと別売の無線LANアダプター (MAC-900IF/MAC-895IF)」

※2 音声操作対応機器については、[246ページ](#) をご確認ください。

● スマートスピーカーを使用する

Amazon Alexa 対応スマートスピーカー、および Google アシスタント対応スマートスピーカーを使用するには、スマートスピーカーと MyMU アプリをリンクする必要があります。

各スマートスピーカーのリンク方法や使い方については、以下のページをご確認ください。

- ・ Amazon Alexa 対応のスマートスピーカーを使用する  244ページ
- ・ Google アシスタント対応のスマートスピーカーを使用する  247ページ

Amazon Alexa 対応のスマートスピーカー (AmazonEcho シリーズ) に関する詳しい情報は、Amazon のサポートページを参照してください。

<https://www.amazon.co.jp/gp/help/customer/display.html?nodeId=201952240>

Google アシスタント対応のスマートスピーカーに関する詳しい情報は、Google のホームページを参照してください。

スマートスピーカーとMyMUアプリをリンクする

Amazon Alexa 対応スマートスピーカーの初期セットアップが完了していない場合は、先に初期セットアップを実施してください。

1 スマートスピーカーの設定アプリで「三菱電機スマート家電」を検索し、「三菱電機スマート家電」スキルを有効化する

- 有効化するとアカウントリンク画面が表示されます。



2 「暮らしID」で登録した「メールアドレス」と「パスワード」を入力し、「利用規約に同意してアカウントリンク」をタップする

- 「暮らしID」の「メールアドレス」と「パスワード」はマイポータルで確認してください。  205ページ
- 「三菱電機スマート家電」スキルとリンクするには利用規約への同意が必要です。

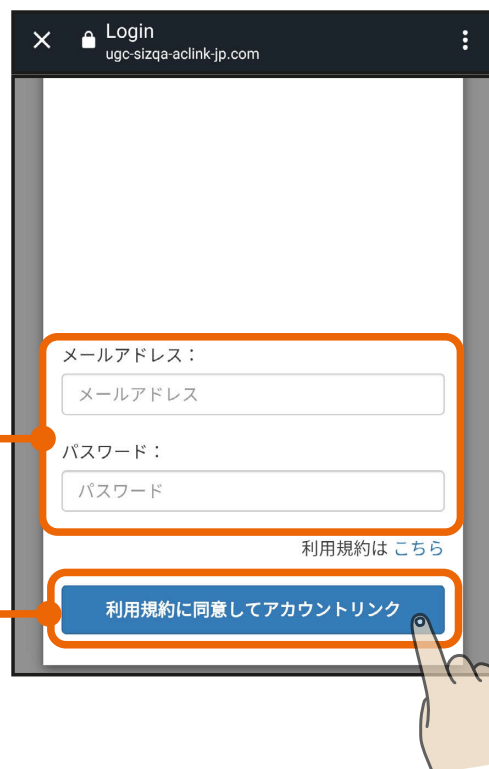

お知らせ

- スマートスピーカー本体の設定方法やスマートスピーカーの設定アプリの詳細については、スマートスピーカーの取扱説明書をご確認ください。

● スマートスピーカーからシーンを実行する

以下の「声かけ例」を参考に機器の操作やシーンの実行を行ってください。

【声かけ例】

声かけ	スマートスピーカーの回答
アレクサ、「就寝」をオンにして。	「就寝」をオンにしました。
アレクサ、「リビングのエアコン」をつけて。	「リビングのエアコン」をつけました。

- 上記の声かけ例は、シーン名称「就寝」を実行する場合とエアコン名称「リビングのエアコン」を操作する例です。作成したシーン名称や機器名称を使用して声かけしてください。

お知らせ

- スマートスピーカーからシーンの実行ができないときは、スマートスピーカーの設定アプリで「三菱電機スマート家電」スキルが有効化されているか確認してください。
- スマートスピーカーの回答が「失敗」である場合は、「アプリからの操作履歴」で各機器の履歴を確認してください。  200ページ

スマートスピーカーで使用できる機器と操作

【単独で操作できる機器】

機器	操作設定内容
エアコン	<ul style="list-style-type: none"> ・動作状態の確認 ・運転開始 / 停止 ・運転モード変更（冷房 / 暖房 / 除湿） ・設定温度^{※1} 変更（16.0℃～31.0℃）

※1：「設定温度」は「冷房」と「暖房」の設定時のみ設定が可能です。

【シーンに登録して操作できる音声操作対応機器】

- ・給湯機（給湯専用機種を除く）
 - ・浴室暖房機
 - ・脱衣室暖房機
 - ・エアコン
 - ・ロスナイセントラル
 - ・ロスナイ
 - ・ファン
- 上記以外の機器を含むシーンは、スマートスピーカーからの操作に対応していません。
 - シーンに登録できる操作設定は以下のページを確認してください。
シーンに登録できる操作設定一覧  49ページ

お知らせ

- IHクッキングヒーターを音声操作する場合は、IHクッキングヒーターのアプリから操作を行ってください。

<https://www.MitsubishiElectric.co.jp/ldg/wink/qr/001/324068/>

スマートスピーカーとMyMUアプリをリンクする

Googleアシスタント対応スマートスピーカーの初期セットアップが完了していない場合は、先に初期セットアップを実施してください。

1 スマートスピーカーの設定アプリの「+」ボタンをタップする

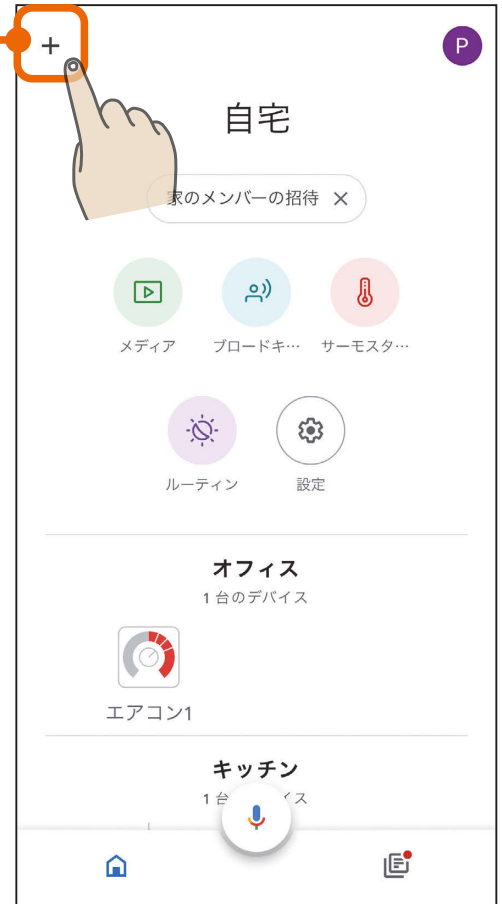

2 「デバイスのセットアップ」をタップする



3 「Google と連携させる」をタップする



4 デバイスの追加画面で「三菱スマート家電」をタップして選択する

- 見つけれない場合は画面右上のQをタップして検索してください。



5

「くらしID」で登録した「メールアドレス」と「パスワード」を入力し、「利用規約に同意してアカウントリンク」をタップする

- 「くらしID」の「メールアドレス」と「パスワード」はマイポータルで確認してください。  205ページ
- 「三菱電機スマート家電」アプリとリンクするには利用規約への同意が必要です。

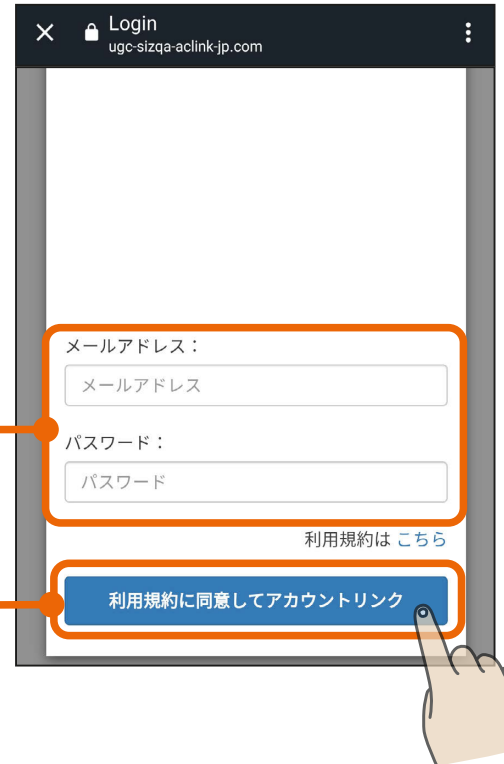

スマートスピーカーで使用できる機器と操作

機器	操作設定内容
エアコン	<ul style="list-style-type: none"> 動作状態の確認 運転開始 / 停止 運転モード変更 (冷房 / 暖房 / 除湿) 設定温度^{※1} 変更 (16.0℃～31.0℃)

※1:「設定温度」は「冷房」と「暖房」の設定時のみ設定が可能です。

スマートスピーカーの音声操作方法

以下の「声かけ例」を参考に音声で操作してください。

【声かけ例】

声かけ	エアコンの動作とスマートスピーカーの回答
OK Google、「リビングのエアコン」をつけて。(消して)	電源をつけます。(消します)
OK Google、「リビングのエアコン」を冷房にして。 (暖房にして)	冷房にします。 (暖房にします)
OK Google、「リビングのエアコン」の設定温度を 上げて。(下げて)	設定温度を上げます。 (下げます)
OK Google、「リビングのエアコン」を 24℃にして。	設定温度を 24℃にします。
OK Google、「リビングのエアコン」のモードを教えて。	運転モードを答えます。
OK Google、「リビングのエアコン」の設定温度を教えて。	設定温度を答えます。

- 上記は、MyMUアプリのエアコン名称を「リビングのエアコン」と設定した場合の例です。お客様が設定したエアコン名称に言い換えて声かけしてください。

お知らせ

- スマートスピーカーの回答が「失敗」である場合は、「アプリからの操作履歴」で各機器の履歴を確認してください。  200ページ

- スマートスピーカーで「三菱電機スマート家電」スキル (Amazon Alexa) および「三菱電機スマート家電」アプリ (Googleアシスタント) を利用いただく前に、必ずMyMUアプリの取扱説明書 (本書) の「安全のために必ずお守りください」をご覧ください。
- 機器の周辺および部屋にいる人の状態などを事前に確認してから操作してください。
- スマートスピーカーは、周囲の雑音やペットの鳴き声などに誤反応することがないように、設置場所を工夫してください。また、外出時に上記誤反応が発生するおそれがある場合は、スマートスピーカーの音声認識機能をOFFにするなど対策を行ってください。
- 「三菱電機スマート家電」スキルおよび「三菱電機スマート家電」アプリを利用した音声操作は、必ず機器を設置されているご自宅内で機器が見える位置から行ってください。
- 通信環境が不安定な場合や周囲の雑音などでスマートスピーカーが音声を聞き間違えた場合は、機器が意図しない動作となるおそれがあります。
- 音声操作をする際は、スマートスピーカーから発話される操作結果が意図した内容通りか確かめた上で、操作後は機器の動作状態をご確認ください。
- リモコンから運転モードや設定温度を変更した場合、スマートスピーカーからの操作に反映されるまでしばらく (最大5分間) かかることがあります。
- スマートスピーカーの廃棄や使用者を変更するときは、必ず「三菱電機スマート家電」スキルまたは「三菱電機スマート家電」アプリを無効化してください。
- 「三菱電機スマート家電」スキルは、Amazon Alexaの定型アクションには対応していません。
- エアコンがマルチ接続されている場合、設定が反映されない場合があります。
- 以下の場合は、スマートスピーカーでシーンを操作できません。
 - ・シーンにスマートスピーカーからの操作に対応していない機器を追加した場合。
 - ・MyMUアプリからシーンを削除した場合。
 - ・スマートスピーカーに設定したアカウントの家電シェアユーザーを削除した場合。
 - ・スマートスピーカーに設定したアカウントの家電シェアユーザーがマイポータルから退会した場合。

MyMU アプリから起動する各機器アプリの取扱説明書は下記の URL からご覧ください。

機器		機器アプリの取扱説明書
	給湯機	給湯機アプリ https://www.MitsubishiElectric.co.jp/home/ecocute/function/remote/eqmymu_ib.html
	浴室暖房機	浴室暖房機アプリ https://www.MitsubishiElectric.co.jp/ldm/ventilationfan/pdf/bath/IB/bathkaratremote_mymu.pdf
	脱衣室暖房機	脱衣室暖房機アプリ https://www.MitsubishiElectric.co.jp/ldm/ventilationfan/pdf/bath/IB/bathkaratremote_DK_mymu.pdf
	エアコン	霧ヶ峰アプリ https://www.MitsubishiElectric.co.jp/home/kirigamine/function/remote/racmymu_ib.html
	エモコアイ	emoco アプリ https://www.MitsubishiElectric.co.jp/ldg/wink/qr/001/324219/
	冷蔵庫	三菱冷蔵庫アプリ https://www.MitsubishiElectric.co.jp/home/reizouko/function/remote/refmymu_ib.html
	ロスナイセントラル	換気REMOTEアプリ https://www.MitsubishiElectric.co.jp/ldm/ventilationfan/pdf/lossnaycentral/IB/kankiremote_mymu.pdf
	ロスナイ	
	ファン	
	環境センサー	

前ページの続き

機器		機器アプリの取扱説明書
	IH クッキングヒーター	IH クッキングヒーターアプリ https://www.MitsubishiElectric.co.jp/ldg/wink/qr/001/324068/
	エアリゾート	換気・冷暖房システムアプリ https://www.MitsubishiElectric.co.jp/ldg/wink/qr/001/317003/
	分電盤	ミエネルアプリ https://www.MitsubishiElectric.co.jp/home/mymu/me-enel_ib.html
	太陽光発電	
	燃料電池	
	蓄電池	
	HEMS対応エアコン	
 	HEMS対応給湯機	HEMS対応機器アプリ https://www.MitsubishiElectric.co.jp/home/mymu/hemsmymu_ib.html
	防犯センサー	
	電動ブラインド	
	床暖房	
	スイッチ	

ご相談窓口・修理窓口のご案内(家電品)

取扱い・修理のご相談は、まず
お買上げの販売店へ

●お買上げの販売店にご依頼できない場合
(転居や贈答品など)は、
各窓口 へお問い合わせください。

■お問合せ窓口におけるお客様の個人情報のお取り扱いについて

三菱電機株式会社は、お客様からご提供いただきました個人情報は、下記のとおり、お取り扱いします。

1. お問合わせ(ご依頼)いただいた修理・保守・工事および製品のお取り扱いに関連してお客様よりご提供いただいた個人情報は、本目的ならびに製品品質・サービス品質の改善、製品情報のお知らせに利用します。
2. 上記利用目的のために、お問合わせ(ご依頼)内容の記録を残すことがあります。
3. あらかじめお客様からご了解をいただいている場合および下記の場合を除き、当社以外の第三者に個人情報を提供・開示することはありません。
 - ① 上記利用目的のために、弊社グループ会社・協力会社などに業務委託する場合。
 - ② 法令等の定める規定に基づく場合。
4. 個人情報に関するご相談は、お問合わせをいただきました窓口にご連絡ください。

ご相談窓口 家電品の購入相談・取扱い方法

●三菱電機お客さま相談センター

〒154-0001
東京都世田谷区池尻 3-10-3

パソコン・スマートフォン



<https://www.MitsubishiElectric.co.jp/support/>

サポート情報・お問い合わせはこちらから



フリーダイヤル
0120-139-365 (無料)

■受付時間
平日9:00~19:00
土・日・祝・弊社休日は休業

フリーダイヤル
FAX **0120-365-088** (無料)

フリーダイヤルをご利用いただけない場合は
TEL 03-3414-9655
FAX 03-3413-4049

修理窓口 家電品の修理の問合せ・修理の依頼

●三菱電機修理受付センター

パソコン・スマートフォン



<https://www.melsc.co.jp/support/>

こちらから簡単にアクセスできます。



フリーダイヤル
0120-56-8634 (無料)

■受付時間
365日 8:00~19:00

携帯電話の場合

TEL **0570-01-8634** (有料)
ナビダイヤル

FAX **0570-03-8634** (有料)
ナビダイヤル

●所在地、電話番号などについては変更になることがありますので、あらかじめご了承ください。

K25A

●電話番号をお確かめのうえ、お間違えのないようにおかけください。

三菱電機株式会社

IoT・ライフソリューション新事業推進センター
〒617-8550 京都府長岡京市馬場岡所1番地

872C726TU10