

MyMUアプリ

(マイエムユー)

取扱説明書（別冊）



機器登録説明書 - 脱衣室暖房機編

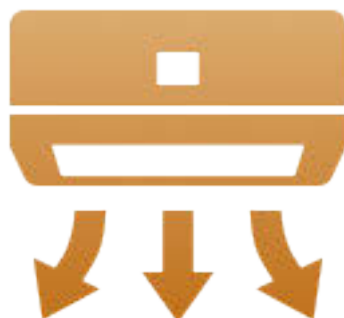

- この「機器登録説明書 - 脱衣室暖房機編」は「機器登録説明書」の脱衣室暖房機の登録部分を抜粋したものです。機器登録に関する全般事項や他の機器の登録手順については抜粋元の「機器登録説明書」をご確認ください。
- ご使用の前に、「取扱説明書」と「機器登録説明書」をよくお読みになり、正しくお使いください。特に「取扱説明書」記載の「安全のために必ずお守りください」は、必ず読んで正しくお使いください。
- 取扱説明書、機器登録説明書は以下の URL から閲覧できます。
 - ・取扱説明書
<https://www.MitsubishiElectric.co.jp/home/mymu/ib.html>
 - ・機器登録説明書
https://www.MitsubishiElectric.co.jp/home/mymu/entry_ib.html

このアプリは、日本国内用に設計されていますので、国外では使用できません。また、アフターサービスもできません。
This application is designed for use in Japan only and can not be used in any other country.
No servicing is available outside of Japan.

ご案内

- 本システムの仕様は、予告なしに変更する場合があります。最新の取扱説明書については、下記のホームページをご覧ください。
<https://www.MitsubishiElectric.co.jp/home/mymu/index.html>
- 取扱説明書に記載されている画面はイメージです。ご使用のスマートフォンによっては、配置などが変わることがあります。

1章 機器を登録する

脱衣室暖房機を登録する(共通) 4



2章 サポート

こんなメッセージ画面が表示されたら 29

こんなときは 30

この説明書の便利な使いかた

この説明書にはリンクが設定されています。もくじや参照をタップまたはクリックすると、リンク先のページにジャンプします。

もくじから	…21	各ページにジャンプします。
各ページから		もくじに戻ります。
参照から		参照先にジャンプします。

商標、ライセンス情報について

商標について

- IOSは、米国およびその他の国における Cisco Systems, Inc.およびその関連会社の商標です。iOSは、Apple Inc.のOS名称であり、ライセンス許諾を受けて使用されています。
 - Wi-Fi、Wi-Fi Protected Setup、WPA2、WPA3、Wi-Fi EasyMeshは、Wi-Fi Allianceの商標です。
 - AOSSは株式会社バッファローの登録商標です。
 - らくらく無線スタートは、NECプラットフォームズ株式会社の登録商標です。
 - QRコードは株式会社デンソーウェーブの登録商標です。
 - 「v6プラス」は、日本ネットワークイネイブラー株式会社の登録商標(または商標)です。
- その他、記載されている会社名、商品名は各社の商標または登録商標です。

ライセンスについて

- 本アプリにはオープンソースソフトウェアが含まれています。本アプリから確認できます。

1 三 ボタンをタップし、メニュー画面の「+機器登録」をタップする

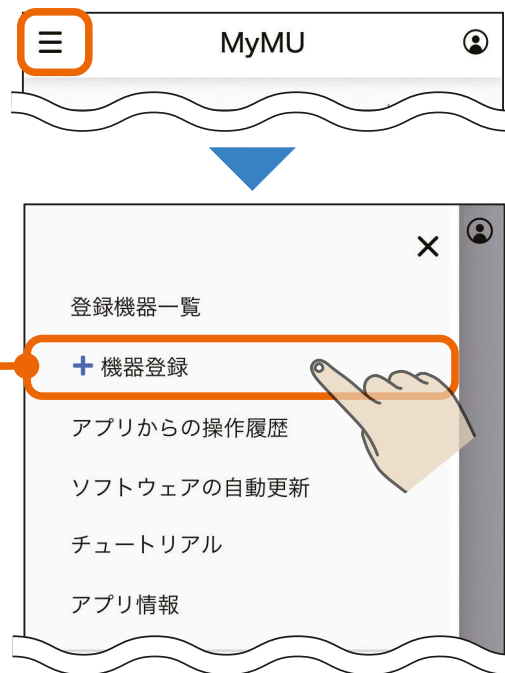

2 「脱衣室暖房機」をタップする

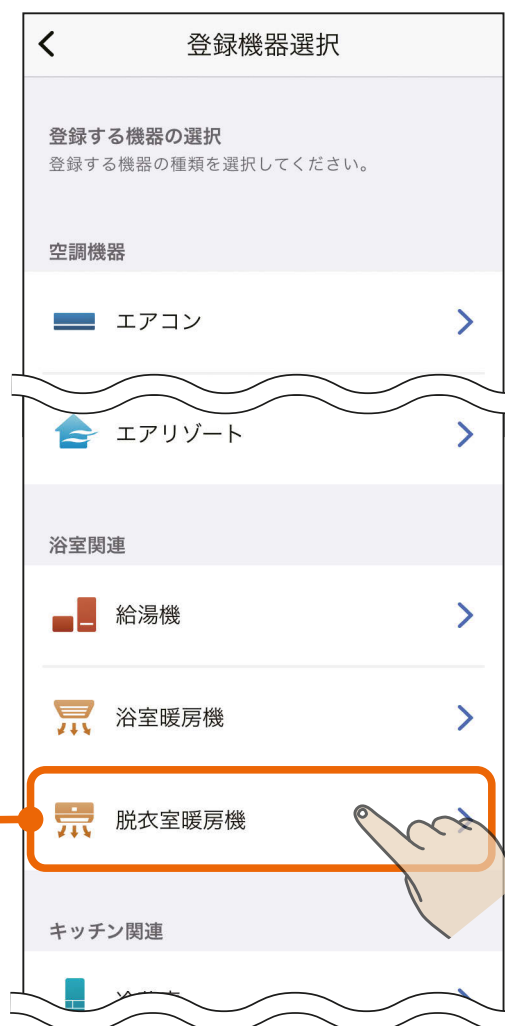

3

機器とルーターを接続する方法
を選択してタップする

- 選択した接続方法の説明に進んでください。
- 機器とルーターを接続済みの場合は「機器とルーターを接続済み」をタップしてください。

脱衣室暖房機を登録する(AP)

👉 6ページ

脱衣室暖房機を登録する(WPS)

👉 18ページ

機器とルーターを接続済み

すでに機器とルーターを接続済みの場合、ルーターとの接続手順をスキップすることができるため、「脱衣室暖房機を登録する(WPS)」の手順 **5** [👉 25ページ](#) から実施することになります。



アクセスポイントモード (AP モード) で接続する場合の手順は以下のとおりです。

1 画面の内容を確認し、「次へ」をタップする



2 画面の内容を確認し、「次へ」をタップする

- 事前に以下の準備・確認をしてください。
 - ・ 接続したいルーターのSSID (2.4GHz)
 - ・ ルーターに接続するための暗号化キー (パスワード)
 - 本アプリでは、ルーターのSSIDに使用できる文字として半角英数字、半角記号、半角スペースに対応しています。半角記号は !#\$%&'()*+./:;<=>?@[]^_`{|}~ に対応しています。ダブルクォーテーション (")、カンマ (,)、バックスラッシュ (\)、¥マークには対応していません。
- ※詳しくはルーターの取扱説明書をご確認ください。

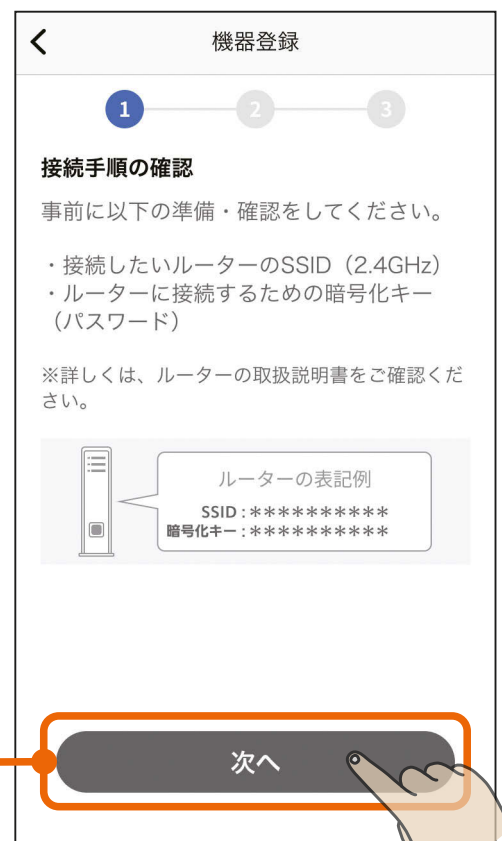

3

「QRコード[®]を読み取る」をタップし、スマートフォンのカメラで設定情報シールのQRコードを読み取り、「次へ」をタップする

- QRコードを読み取るとSSIDとKEYが表示されます。
- 設定情報シールの貼付位置は以下を確認してください。



脱衣室暖房機の設定情報シール貼付位置

- 設定情報シールは脱衣室暖房機を取扱説明書をご確認ください。

脱衣室暖房機を取り付けた際に施工業者が貼り付けた設定情報シールで確認してください。

(取扱説明書の例)

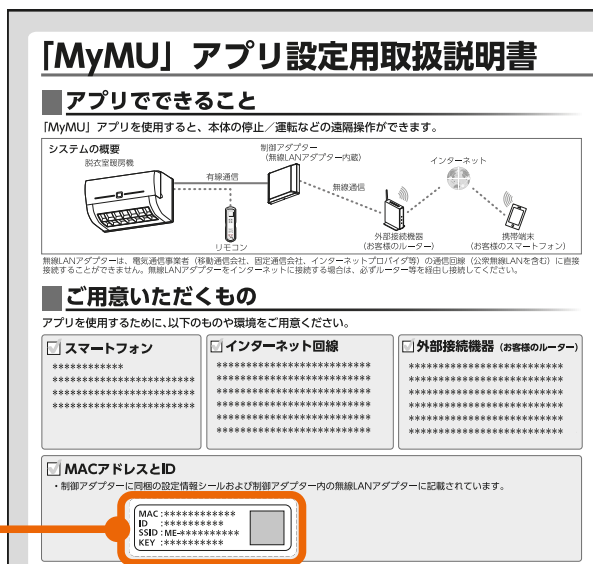

4

機器をアクセスポイントモードに設定する

- 機器をアクセスポイントモードにする手順は以下をご確認ください。
- アクセスポイントモードは約10分で終了するため、ルーターのSSID (2.4GHz)、ルーターの暗号化キー(パスワード)をお手元に準備してください。詳しくはルーターの取扱説明書をご確認ください。



脱衣室暖房機をアクセスポイントモードにする

■脱衣室暖房機の無線機能を有効にする

- 1 リモコンで一度機器を運転してください。電源投入後、一度も運転していない状態では無線機能は無効です。

次ページに続く

前ページの続き

■無線LANアダプターを操作できる状態にする

無線LANアダプターは、壁面に設置されている制御アダプターに格納されています。前面パネルを開けて無線LANアダプターを操作できる状態にしてください。接続が完了したら制御アダプターの前面パネルを取り付けてください。

<前面パネルの開けかた>

前面パネルの左右側面の下側を手前に引き、前面パネルをはずす。

はずれにくい場合は、マイナスドライバーを下側の溝に差し込みあける。

※ドライバー使用の際は、壁に傷をつけないように注意してください。

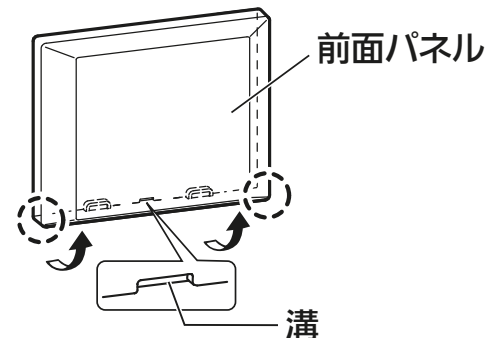

■無線LANアダプターをアクセスポイントモードにする

② 無線LANアダプターの「MODE」ボタンをMODEランプが点灯状態になるまで(約7秒間)先の細いもので押して離します。

- 無線LANアダプターが再起動され、しばらくすると、MODEランプとUNITランプが点滅(5秒間隔で1回点滅)を開始します。
- この状態は約10分で終了します。機器登録が完了する前に10分経過したときはランプの状態を確認し、再度アクセスポイントモードにしてください。

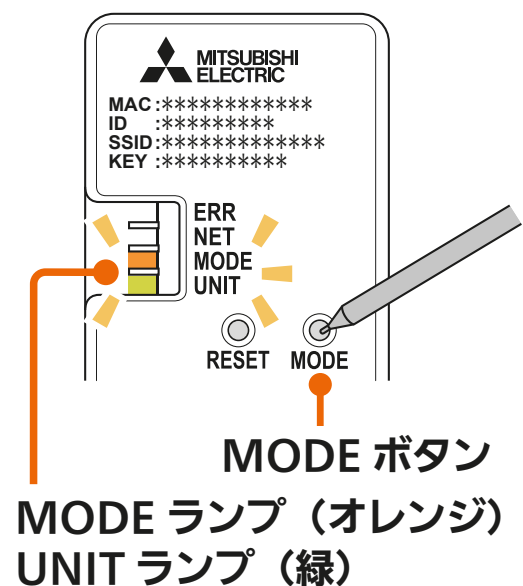

次ページに続く

無線LANアダプター 各部の説明とランプ状態

■設定情報

- MAC アドレス、ID などが記載されています。

■ERR ランプ (オレンジ)

■NET ランプ (緑)

■MODE ランプ (オレンジ)

■UNIT ランプ (緑)

■RESET ボタン

- 約 2 秒間押し続けて離すと無線 LAN アダプターを再起動します。約 15 秒間押し続けると遠隔操作が無効になり、初期化されます。

■MODE ボタン

- お客様のルーターに接続するときを使用します。

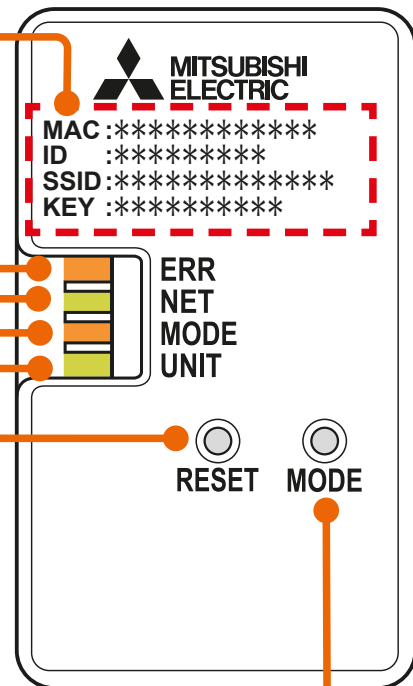

	ERR	NET	MODE	UNIT
通常モード	■ 消灯	■ 消灯	■ 消灯	■ 5 秒間隔で 1 回点滅
AP モード	■ 消灯	■ 消灯	■ 5 秒間隔で 1 回点滅	■ 5 秒間隔で 1 回点滅
WPS 接続中	■ 消灯	■ 消灯	■ 0.5 秒間隔で 点滅	■ 消灯
WPS 正常終了	■ 消灯	■ 5 秒間点灯	■ 消灯	■ 消灯
WPS 失敗	■ 5 秒間点灯	■ 消灯	■ 消灯	■ 消灯
正常通信中 (通常時)	■ 消灯	■ 5 秒間隔で 1 回点滅	■ 消灯	■ 5 秒間隔で 1 回点滅

5 機器をアクセスポイントモードに設定後、「次へ」をタップする



- 「次へ」をタップ後、以下のメッセージが表示されたら「接続」をタップしてください。「キャンセル」をタップすると接続に失敗します。

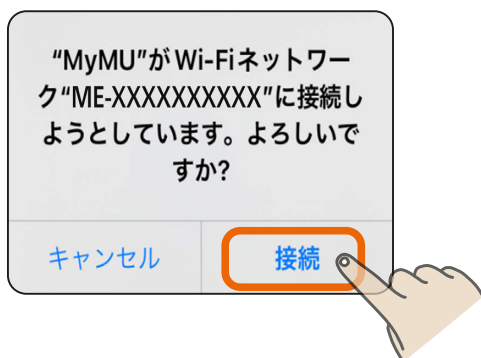

次ページに続く



6 画面の内容を確認し、「次へ」をタップする

- ルーターのSSID (2.4GHz) と暗号化キー (パスワード) をお手元に準備してください。次の画面で使用します。



7 「SSID」欄をタップし、表示されるSSID 選択画面で接続するルーターのSSID を選択し、「決定」をタップする

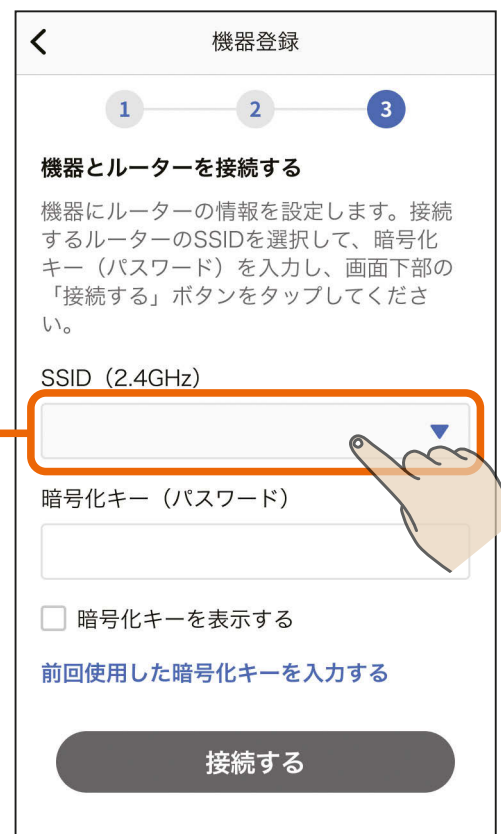

次ページに続く

前ページの続き

「暗号化キー(パスワード)」に
ルーターの暗号化キーを入力し、
「接続する」をタップする

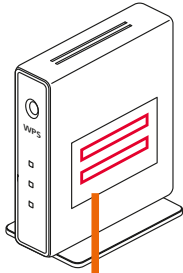

SSID : XXXXXXXXXXXXXXXX

暗号化キー : XXXXXXXXXXXXXXXX

前回使用した暗号化キーを入力する
タップすると前回使用した暗号化キーを
自動で入力できます。

機器登録

1 — 2 — 3

機器とルーターを接続する

機器にルーターの情報を設定します。接続するルーターのSSIDを選択して、暗号化キー(パスワード)を入力し、画面下部の「接続する」ボタンをタップしてください。

SSID (2.4GHz)

XXXXXXXXXXXXXXXX

暗号化キー (パスワード)

XXXXXXXXXXXXXXXX

暗号化キーを表示する

前回使用した暗号化キーを入力する

接続する

- SSIDは手動でも入力できます。「その他(手動設定)」を選択し、「決定」をタップすると、SSIDを手動入力する画面が表示されます。

接続するルーターのSSIDを入力してください

2.4GHz帯のSSIDを入力してください

XXXXXXXXXXXXXXXX

キャンセル 決定

接続するルーターのSSIDを選択してください

XXXXXXXXXXXXXXXX

XXXXXXXXXXXXXXXX

XXXXXXXXXXXXXXXX

その他(手動設定)

キャンセル 決定

前ページの続き

- 「接続する」をタップすると、以下のメッセージが表示されることがあります。その場合は「OK」または「許可」をタップしてください。許可しなかった場合は接続に失敗しますので、スマートフォンの設定を変更してください。  30ページ



8

機器の登録が終わるまで
そのまま 2 ~ 3 分程度待つ

- 登録に失敗した場合は登録失敗のメッセージが表示されます。「閉じる」をタップすると対処方法を説明する画面が表示されます。詳しくは次下をご確認ください。

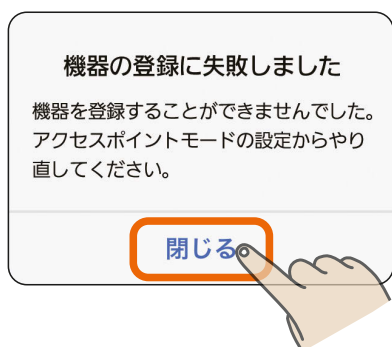

- 登録失敗のメッセージの「閉じる」をタップすると右の対処方法を説明する画面が表示されます。内容を確認して、再度登録手順を実施してください。「戻る」をタップすることで、接続方法の選択画面に戻ります。  5ページ

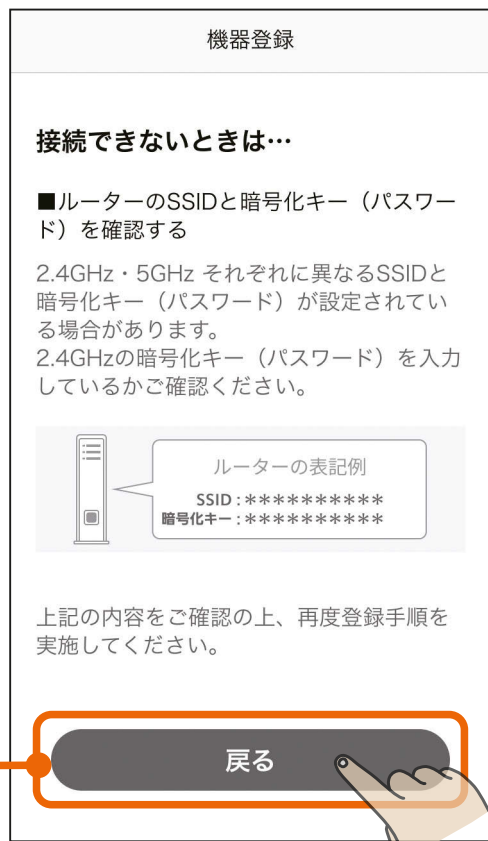
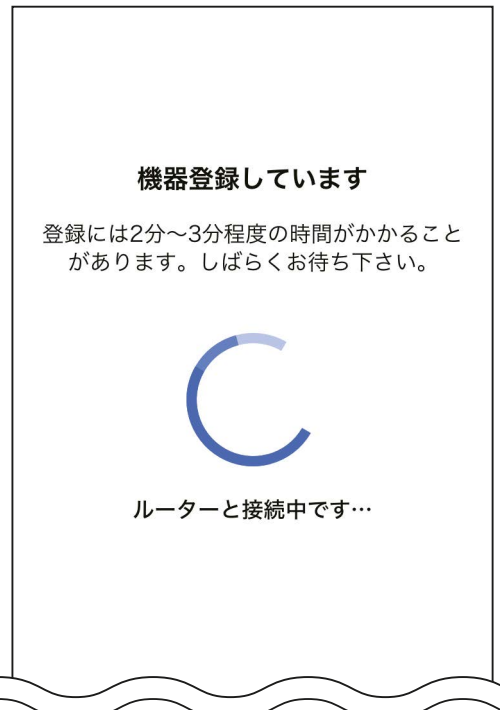

次ページに続く

前ページの続き

お知らせ

- 機器が別のユーザーに登録されている場合は、右のメッセージが表示されます。
「登録を続ける」をタップすることで、本機器の登録が行われ、別のユーザーからは機器の登録が削除されます。登録しない場合は「キャンセル」をタップします。

機器の登録確認

本機器は既に別のユーザーに登録されています。別のユーザーと機器を共有をしたい場合は、本機器に登録しているユーザーに家電シェアの招待を依頼してください。このまま登録を進めると、別のユーザーからは本機器の登録が削除されます。登録を続けますか？

キャンセル

登録を続ける

9 脱衣室暖房機の登録が完了しました

- 「アプリを起動する」をタップすると、脱衣室暖房機アプリが起動します。

脱衣室暖房機アプリの使い方については、脱衣室暖房機アプリの取扱説明書をご確認ください。以下のURLで閲覧できます。

https://www.MitsubishiElectric.co.jp/ldm/ventilationfan/pdf/bath/IB/bathkaratremote_DK_mymu.pdf

機器の登録が完了しました！



登録機器情報

機器名称	脱衣室暖房機 1
MACアドレス	00:00:00:00:00:00
ID	000000000000

アプリを起動する

WPS 機能で接続する場合の手順は以下のとおりです。

1 画面の内容を確認し、「次へ」をタップする

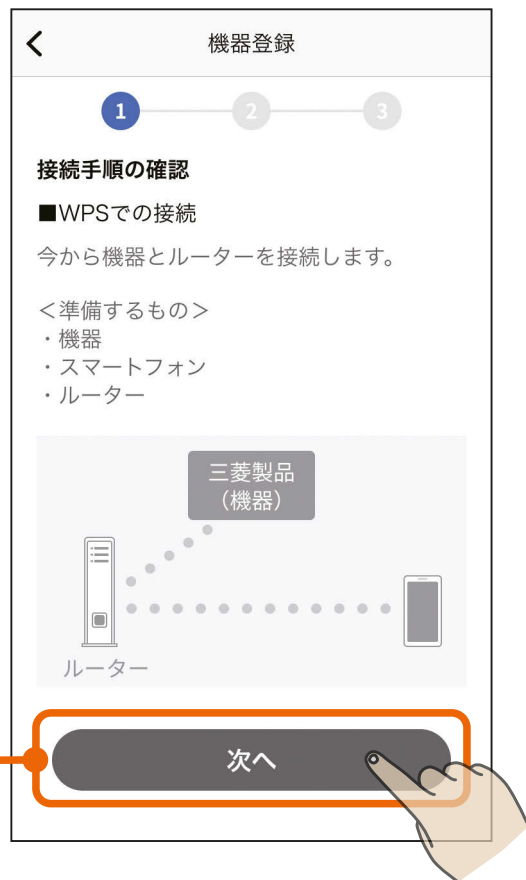

2 画面の内容を確認し、「次へ」をタップする

●事前に以下の準備・確認をしてください。

- ・接続したいルーターの場所
- ・ルーターのWPS実施方法

※ルーターのWPS実施方法は、機器により異なります。詳しくは、ルーターの取扱説明書をご確認ください。

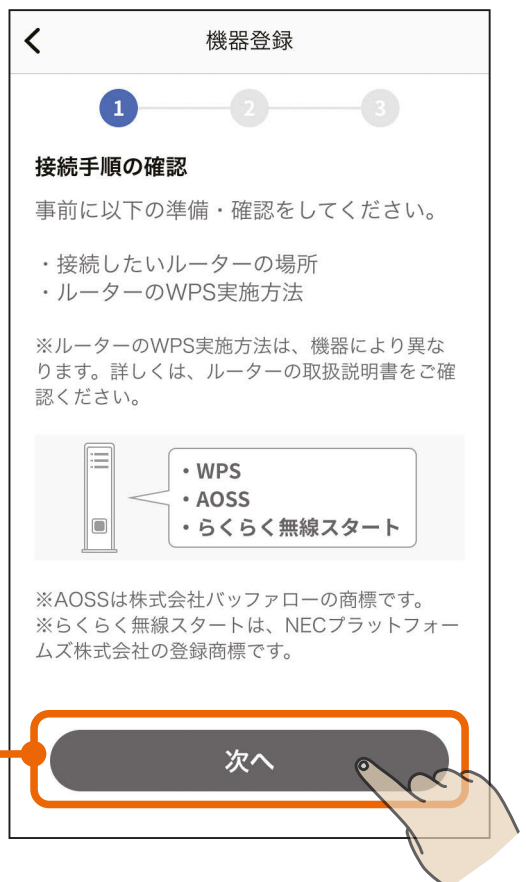

3 WPS 機能で機器とルーターを接続する

- WPS機能で機器とルーターを接続する手順は以下をご確認ください。



脱衣室暖房機とルーターをWPS機能で接続する

■脱衣室暖房機の無線機能を有効にする

- 1 リモコンで一度機器を運転してください。電源投入後、一度も運転していない状態では無線機能は無効です。

次ページに続く

前ページの続き

■無線LANアダプターを操作できる状態にする

無線LANアダプターは、壁面に設置されている制御アダプターに格納されています。前面パネルを開けて無線LANアダプターを操作できる状態にしてください。接続が完了したら制御アダプターの前面パネルを取り付けてください。

<前面パネルの開けかた>

前面パネルの左右側面の下側を手前に引き、前面パネルをはずす。

はずれにくい場合は、マイナスドライバーを下側の溝に差し込みあける。

※ドライバー使用の際は、壁に傷をつけないように注意してください。

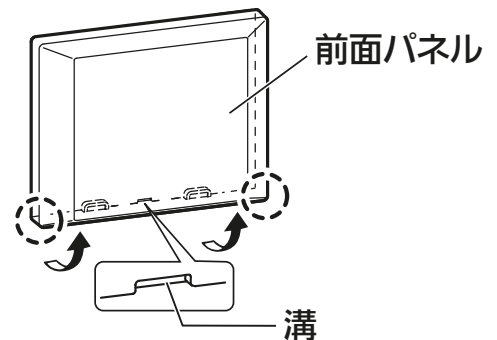

■無線LANアダプターとルーターをWPS機能で接続する

2 無線LANアダプターのUNITランプ（緑）のみが5秒に1回点滅していることを確認します。

- MODEランプが5秒に1回点滅しているときはAPモードになっています。「MODE」ボタンを約7秒間押し続けてMODEランプが消灯してから作業を進めてください。

3 ルーターの「WPS」ボタンを数秒間押し続けて離します。

- ルーターによりボタンの名称や押しかたが異なります。ご使用のルーターの取扱説明書を確認してください。
- 「WPS」の名称は「AOSS」や「らくらく無線スタート」などの場合があります。詳しくはルーターの取扱説明書などを確認してください。

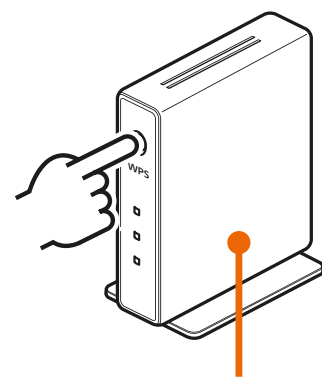
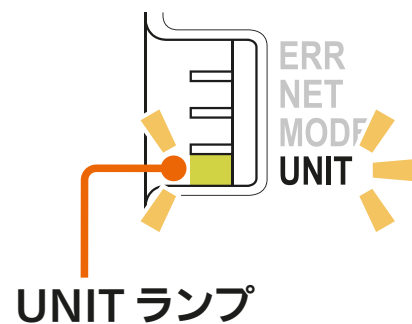

ルーター

次ページに続く

前ページの続き

- ④ MODEランプが点滅を開始するまで（約2秒間）、無線LANアダプターの「MODE」ボタンを先の細いもので押して離します。
- MODEランプが点滅（0.5秒間隔でオレンジに点滅）を開始します。他のランプは消灯します。
 - 「MODE」ボタンを7秒以上押すとAPモード（MODEランプとUNITランプが5秒間隔で点滅）になります。「MODE」ボタンを約7秒間押し続けて通常モード（UNITランプのみが5秒間隔で点滅）に戻し、手順③からやり直してください。

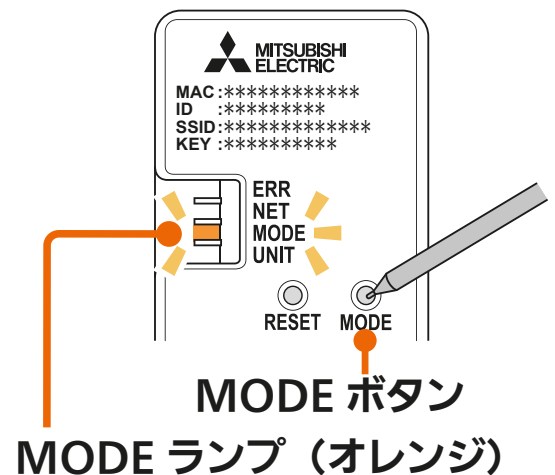

- ⑤ 無線LANアダプターのNETランプ（緑）が5秒間点灯することを確認します。（その後、5秒間隔で1回点滅します。）
- 接続完了です。サーバーとの初期通信が自動的に始まります。
 - ERRランプ（オレンジ）が5秒間点灯したときは、接続に失敗しています。再度、手順②からやり直してください。
 - UNITランプが点滅することがありますが、正常です。

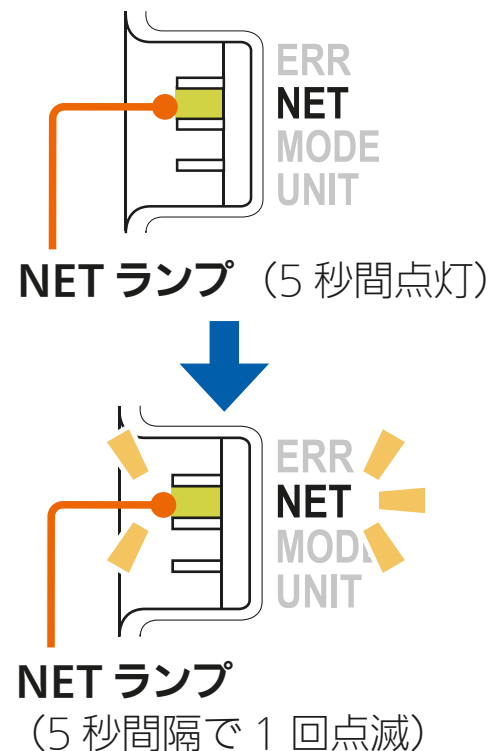

次ページに続く

無線LANアダプター 各部の説明とランプの状態

■設定情報

- MAC アドレス、ID などが記載されています。

■ ERR ランプ (オレンジ)

■ NET ランプ (緑)

■ MODE ランプ (オレンジ)

■ UNIT ランプ (緑)

■ RESET ボタン

- 約 2 秒間押し続けて離すと無線 LAN アダプターを再起動します。約 15 秒間押し続けると遠隔操作が無効になり、初期化されます。

■ MODE ボタン

- お客様のルーターに接続するときには使用します。

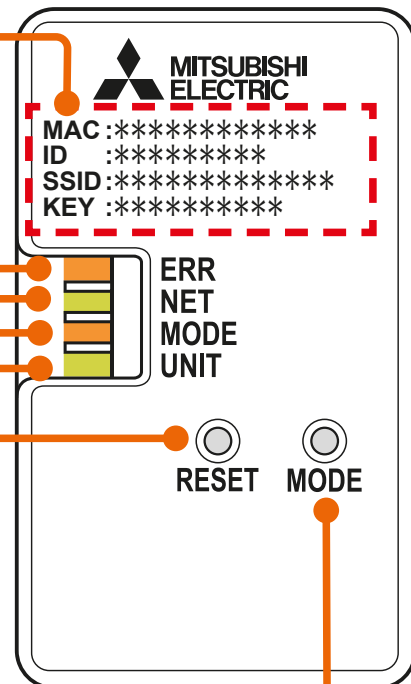

	ERR	NET	MODE	UNIT
通常モード	■ 消灯	■ 消灯	■ 消灯	■ 5 秒間隔で 1 回点滅
AP モード	■ 消灯	■ 消灯	■ 5 秒間隔で 1 回点滅	■ 5 秒間隔で 1 回点滅
WPS 接続中	■ 消灯	■ 消灯	■ 0.5 秒間隔で 点滅	■ 消灯
WPS 正常終了	■ 消灯	■ 5 秒間点灯	■ 消灯	■ 消灯
WPS 失敗	■ 5 秒間点灯	■ 消灯	■ 消灯	■ 消灯
正常通信中 (通常時)	■ 消灯	■ 5 秒間隔で 1 回点滅	■ 消灯	■ 5 秒間隔で 1 回点滅

前ページの続き

WPS接続できないときの対処方法

- 接続できないときは「接続できないときは」をタップしてください。対処方法を説明した画面が表示されます。



- 右の対処方法を説明する画面の内容を確認して、再度登録手順を実施してください。「戻る」をタップすることで、接続方法の選択画面に戻ります。

🔍 5ページ

機器登録

接続できないときは…

■機器またはルーターのWPSの設定操作が遅すぎいませんか？

WPS接続モードは2分間で終了するため、2分以上経過した場合は、再度WPSの設定操作を実施してください。

■ルーターにある「WPSボタン」の場所や操作方法が間違っていないか確認する

正しいボタンを押して、ルーターがWPSで接続できる状態になったかご確認ください。

ルーターによってはボタン名や位置、LEDの点滅パターンが異なります。

ボタン名の例



※AOSSは株式会社バッファローの商標です。
※らくらく無線スタートは、NECプラットフォームズ株式会社の登録商標です。

ルーターによって、WPSボタンを数秒間押し続けて設定する場合や、周波数帯ごとに設定方法が異なる場合があります。2.4GHzでのWPSとなるように設定してください。

※詳細はルーターの取扱説明書をご確認ください。

■アクセスポイントモードでの接続を試す

WPSで接続できないときはアクセスポイントモードでの接続もお試しくささい。

※ルーターのSSIDや暗号化キー（パスワード）などの情報が必要です。

上記の内容をご確認の上、再度登録手順を実施してください。

戻る

4

WPS 機能で機器とルーターを接続後、「次へ」をタップする

- WPS接続完了後、「次へ」をタップすると位置情報の使用許可を求めるメッセージが表示されます。本アプリでスマートフォンのWi-Fi設定を使用するため、「1度だけ許可」「Appの使用中は許可」あるいは「アプリの使用時のみ」「今回のみ」をタップしてください。「許可しない」をタップすると、次の画面でスマートフォンの接続先情報が表示されません。



※スマートフォンの機種や OS バージョンにより、画面の内容は異なります。

お知らせ

- オートメーション機能で位置情報を使用する場合は、位置情報の許可を求める画面で「Appの使用中は許可」「アプリの使用時のみ」をタップし、「正確な位置情報」を「オン」にしてください。オートメーション機能については取扱説明書をご確認ください。

5 画面の内容を確認し、「次へ」をタップする

- [] にスマートフォンの接続先情報が表示されます。表示されているSSIDが機器を接続したルーターのSSIDと一致していることを確認してください。異なる場合は、機器を接続したルーターにスマートフォンを接続してください。接続方法はスマートフォンの取扱説明書をご確認ください。

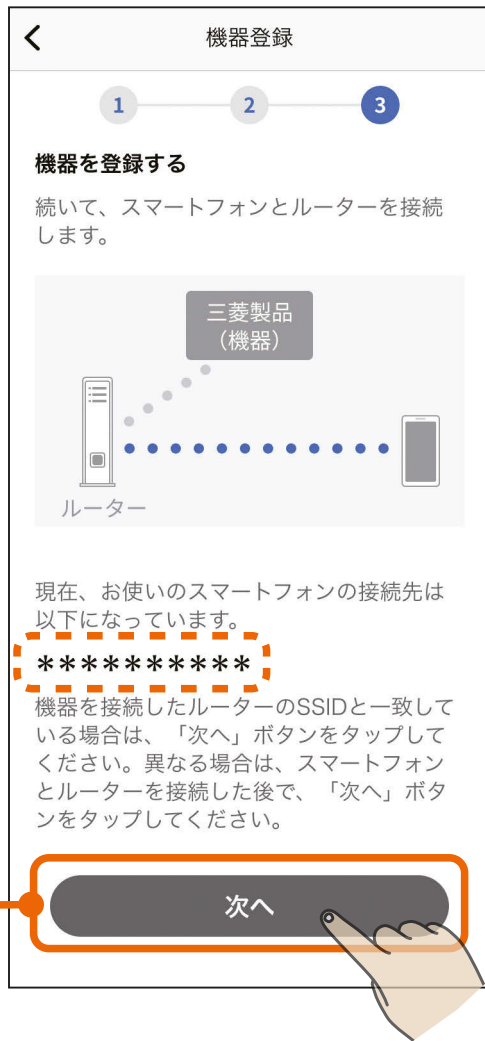

- 「次へ」をタップすると、以下のメッセージが表示されることがあります。その場合は「OK」または「許可」をタップしてください。許可しなかった場合は次の手順 6 で機器が表示されません。「許可しない」をタップした場合は、スマートフォンの設定を変更してください。 [🔍 30ページ]



6 登録する機器をタップする

- 以下のように機器が表示されない場合は、「こんなときは」をご覧ください。 32ページ



- 画面下の「アダプター情報を手動で入力する」をタップして登録を進めることもできます。詳しくは次ページの「アダプター情報を手動で入力する」をご確認ください。



お知らせ

- 機器が別のユーザーに登録されている場合は、右のメッセージが表示されます。「登録を続ける」をタップすることで、本機器の登録が行われ、別のユーザーからは機器の登録が削除されます。登録しない場合は「キャンセル」をタップします。

機器の登録確認

本機器は既に別のユーザーに登録されています。別のユーザーと機器を共有をしたい場合は、本機器に登録しているユーザーに家電シェアの招待を依頼してください。このまま登録を進めると、別のユーザーからは本機器の登録が削除されます。登録を続けますか？

キャンセル
登録を続ける

次ページに続く

前ページの続き

アダプター情報を手動で入力する

- アダプター情報を入力する画面が表示されます。設定情報シールに記載されているMACアドレスとIDを手動で入力し、「機器を登録する」をタップしてください。
- 「QRコード[®]を読み取る」をタップし、スマートフォンのカメラで設定情報シールのQRコードを読み取ることでMACアドレスとIDを入力することもできます。
- 設定情報シールは脱衣室暖房機の取扱説明書をご確認ください。

(取扱説明書の例)

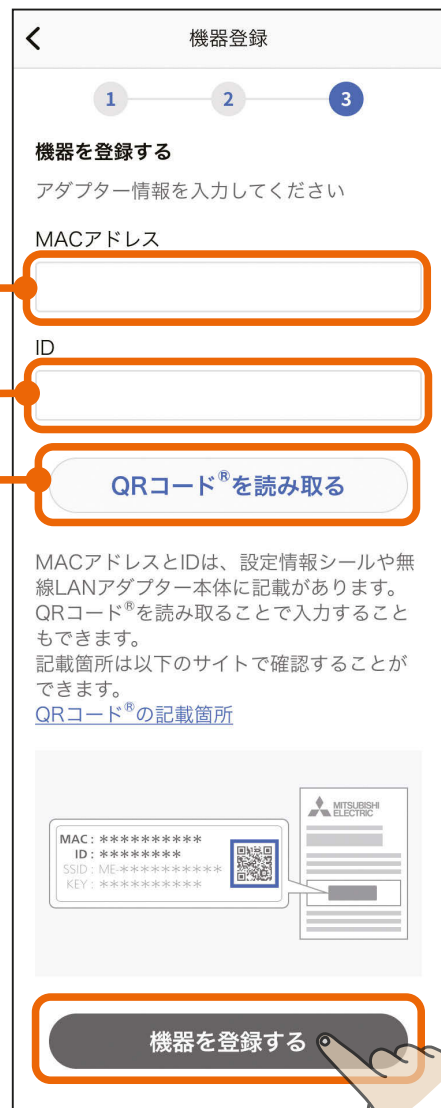
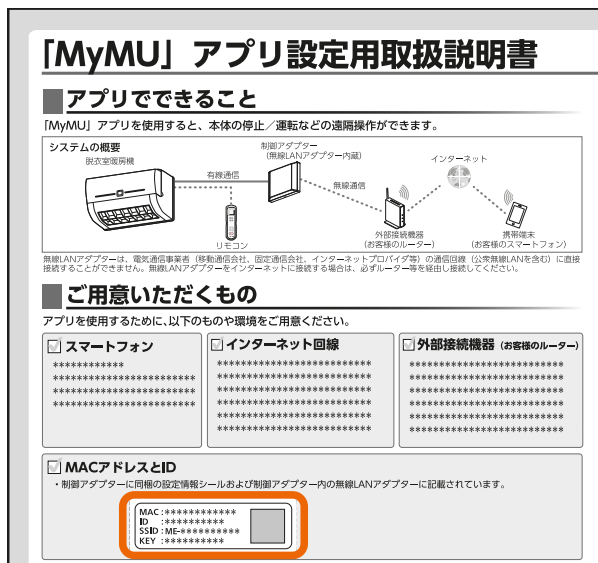

- QRコード読み取り時に、右図のような「"MyMU"がカメラへのアクセスを求めています」といったカメラへのアクセスを求めるメッセージが表示されたときは「OK」や「許可」をタップしてください。
- 「アダプター情報を手動で入力する」をタップして作業を行った場合、すでに別のユーザーに登録されている機器を再登録することはできません。

“MyMU”がカメラへのアクセスを求めています
QRコード[®]の読み取りに使用します

許可しない OK

本機器は既に別のユーザーに登録されています。アダプター情報を手動で入力する場合、別のユーザーに登録されている機器を再登録することはできません。

閉じる

7 脱衣室暖房機の登録が完了しました

- 「アプリを起動する」をタップすると、脱衣室暖房機アプリが起動します。

脱衣室暖房機アプリの使い方については、脱衣室暖房機アプリの取扱説明書をご確認ください。
以下のURLで閲覧できます。

https://www.MitsubishiElectric.co.jp/ldm/ventilationfan/pdf/bath/IB/bathkaratremote_DK_mymu.pdf



ご使用中に以下のメッセージ画面が表示される場合があります。

メッセージ	対処
<div data-bbox="146 757 560 958" style="border: 1px solid black; padding: 10px; text-align: center;"> <p>登録機器が見つかりません。 (MY19-404)</p> <hr/> <p>閉じる</p> </div>	<ul style="list-style-type: none"> ●無線 LAN アダプターまたは機器内蔵の無線 LAN モジュールがルーター経由でサーバーに接続できていません。機器が接続されたルーターがインターネット接続されていることを確認してください。 ●IPoE 方式でインターネット接続し、IPv4 over IPv6 サービス（例：「v6 プラス」）をご利用の環境では、無線 LAN アダプターまたは機器内蔵の無線 LAN モジュールがサーバーに接続できない場合があります。 IPv4 over IPv6 サービスをご利用の環境でこのエラーが表示された場合は、IPv4 インターネットへの接続方法を PPPoE 等に変更してください。変更の方法（ID / パスワード設定を含むルーター設定等）に関しては、ご契約のインターネットプロバイダー様にご相談ください。
<div data-bbox="146 1379 560 1666" style="border: 1px solid black; padding: 10px; text-align: center;"> <p>登録できませんでした。 MACアドレスとIDを ご確認ください。 (MY19-400)</p> <hr/> <p>閉じる</p> </div>	<ul style="list-style-type: none"> ●無線 LAN アダプターまたは機器内蔵の無線 LAN モジュールの MAC アドレスと ID の入力内容を再度確認してください。
<div data-bbox="146 1753 560 1955" style="border: 1px solid black; padding: 10px; text-align: center;"> <p>通信に失敗しました。</p> <hr/> <p>閉じる</p> </div>	<ul style="list-style-type: none"> ●スマートフォンがインターネットに接続されているか等、通信環境を確認して、少し時間をおいてから再度操作してください。

● iOS搭載のスマートフォンで機器登録に失敗する

右の画面で、「OK」ではなく「許可しない」をタップすると MyMU アプリと機器の通信ができなくなり、機器登録に失敗します。以下の手順でローカルネットワークの設定を変更してください。



1 スマートフォンの「設定」を開き、「プライバシー」をタップして「ローカルネットワーク」を開く

- 項目の並び順など、画面はご使用のスマートフォンによって異なることがあります。

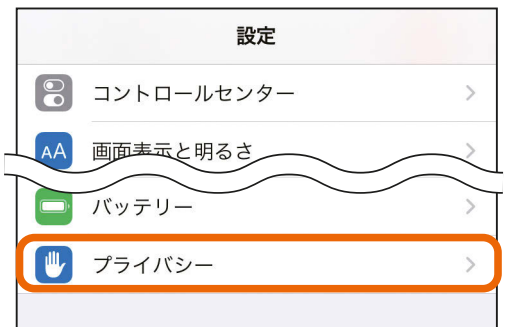

2 「MyMU」のスイッチをタップして  にする。



Android搭載のスマートフォンで機器登録に失敗する

右の画面で、「許可」ではなく「許可しない」をタップすると MyMU アプリと機器の通信ができなくなり、機器登録に失敗します。以下の手順でローカルネットワークの設定を変更してください。

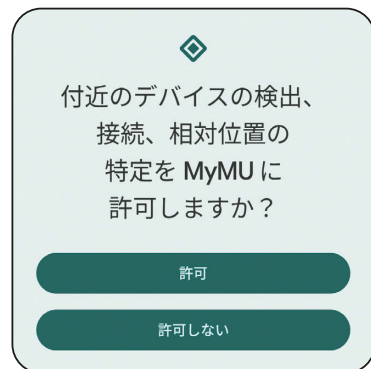

1 スマートフォンの「設定」を開き、「アプリ」-「すべてのアプリ」の「MyMU」をタップして「アプリ情報」を開き、「権限」をタップする

- 項目の並び順など、画面はご使用のスマートフォンによって異なることがあります。



2 「アプリの権限」の「付近のデバイス」をタップする。



3 「付近のデバイスの権限」の「許可する」をタップする。



● ルーターに接続できない

お客様のルーターと機器（無線 LAN アダプター）を接続できないときは、以下をお試しくください。

- ルーターの電源が入っていない場合は、電源を入れてください。
- 無線 LAN アダプター（インターフェースユニット）とルーターの距離が離れすぎている場合は、近づけてください。
- ルーターの通信規格が「IEEE802.11b/g/n (2.4GHz)」に対応しているか確認してください。
- 機器によって対応するセキュリティー方式が異なるため、機器の取扱説明書をご確認の上、ルーターのセキュリティー方式と合っているか確認してください。（「WPA2-PSK (AES)」など）
- 無線 LAN アダプターの MAC アドレスと ID を確認し、正しい ID を入力してください。

● ルーターのSSID選択画面で接続したいルーターが表示されない

ルーターの SSID 選択画面に接続したいルーターが表示されない場合は、ルーターの設定を確認してください。

- SSID を隠す機能（ステルス機能）が設定されている場合は、「その他（手動設定）」を選択してルーターの SSID を手動で入力してください。
- MAC アドレスフィルタリング機能が設定されている場合は、一時的に解除してください。

三菱電機株式会社

IoT・ライフソリューション新事業推進センター
〒617-8550 京都府長岡京市馬場岡所1番地

872C727R10 (dr)