

MyMUアプリ

(マイエムユー)

取扱説明書（別冊）



機器登録説明書 - 給湯機編



- この「機器登録説明書 - 給湯機編」は「機器登録説明書」の給湯機の登録部分を抜粋したものです。機器登録に関する全般事項や他の機器の登録手順については抜粋元の「機器登録説明書」をご確認ください。
- ご使用の前に、「取扱説明書」と「機器登録説明書」をよくお読みになり、正しくお使いください。特に「取扱説明書」記載の「安全のために必ずお守りください」は、必ず読んで正しくお使いください。
- 取扱説明書、機器登録説明書は以下の URL から閲覧できます。
 - ・取扱説明書
<https://www.MitsubishiElectric.co.jp/home/mymu/ib.html>
 - ・機器登録説明書
https://www.MitsubishiElectric.co.jp/home/mymu/entry_ib.html

このアプリは、日本国内用に設計されていますので、国外では使用できません。また、アフターサービスもできません。
This application is designed for use in Japan only and can not be used in any other country.
No servicing is available outside of Japan.

ご案内

- 本システムの仕様は、予告なしに変更する場合があります。最新の取扱説明書については、下記のホームページをご覧ください。
<https://www.MitsubishiElectric.co.jp/home/mymu/index.html>
- 取扱説明書に記載されている画面はイメージです。ご使用のスマートフォンによっては、配置などが変わることがあります。

1章 機器を登録する

■ 給湯機を登録する	4
無線LANアダプターリモコン対応給湯機を登録する ...	6
GT-HR2/GT-HR1対応給湯機を登録する	32
GT-RA2対応給湯機を登録する	57
GT-RA1 対応給湯機を登録する	82

2章 サポート



こんなメッセージ画面が表示されたら	107
こんなときは	108

付録 別の方法で機器をルーターと接続する

別の方法で給湯機をルーターと接続する	113
別の方法で無線LANアダプターリモコンをルーターと接続する ...	114
別の方法でGT-HR2/GT-HR1/GT-RA2をルーターと接続する ...	118
別の方法でGT-RA1をルーターと接続する	121

この説明書の便利な使いかた

この説明書にはリンクが設定されています。もくじや参照をタップまたはクリックすると、リンク先のページにジャンプします。

もくじから	…21	各ページにジャンプします。
各ページから		もくじに戻ります。
参照から		参照先にジャンプします。

商標、ライセンス情報について

商標について

- ・IOSは、米国およびその他の国における Cisco Systems, Inc.およびその関連会社の商標です。iOSは、Apple Inc.のOS名称であり、ライセンス許諾を受けて使用されています。
 - ・Wi-Fi、Wi-Fi Protected Setup、WPA2、WPA3、Wi-Fi EasyMeshは、Wi-Fi Allianceの商標です。
 - ・AOSSは株式会社バッファローの登録商標です。
 - ・らくらく無線スタートは、NECプラットフォームズ株式会社の登録商標です。
 - ・QRコードは株式会社デンソーウェーブの登録商標です。
 - ・「v6プラス」は、日本ネットワークイネイブラー株式会社の登録商標(または商標)です。
- その他、記載されている会社名、商品名は各社の商標または登録商標です。

ライセンスについて

- ・本アプリにはオープンソースソフトウェアが含まれています。本アプリから確認できます。

それぞれ該当する機種の説明をご覧ください。

- 無線 LAN アダプター搭載
リモコンセット
RMCB-H7SE RMCB-F7SE
(台所リモコン: RMCB-KC7)
RMCB-D7SE
(台所リモコン: RMCB-KD7)

- 無線 LAN アダプター搭載
給湯専用リモコン
RMCB-N7



- 無線 LAN アダプター付
リモコンセット
RMCB-H6SE-T RMCB-F6SE-T
(台所リモコン: RMCB-KC6-T)
RMCB-D6SE-T
(台所リモコン: RMCB-KD6-T)
RMCB-D6SE-T-PV
(台所リモコン: RMCB-KD6-T-PV)

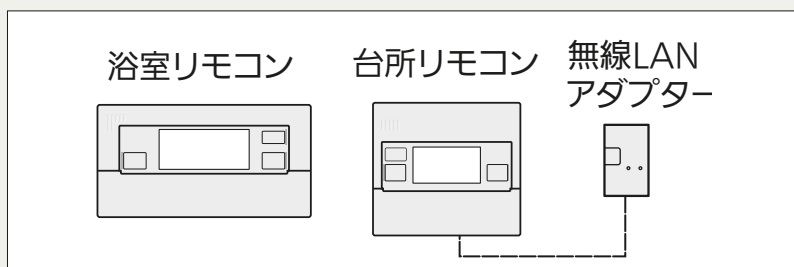

「無線 LAN アダプター
リモコン対応給湯機を
登録する」へ

6ページ

次ページに続く

前ページの続き

- 無線 LAN アダプター
GT-HR2/GT-HR1
GT-RA2

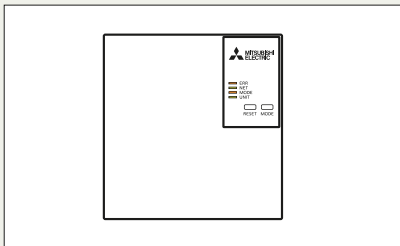

▶ 「GT-HR2/GT-HR1 対応給湯機を登録する」へ

👉 32ページ

▶ 「GT-RA2 対応給湯機を登録する」へ

👉 57ページ

- インターフェースユニット
(無線 LAN アダプター内蔵)
GT-RA1

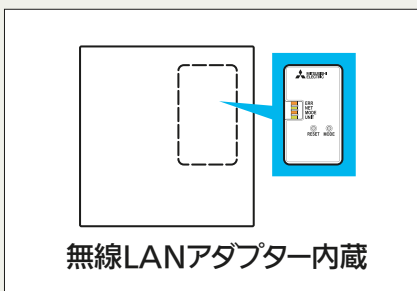

無線LANアダプター内蔵

▶ 「GT-RA1 対応給湯機を登録する」へ

👉 82ページ

- 1 三 ボタンをタップし、メニュー画面の「+機器登録」をタップする

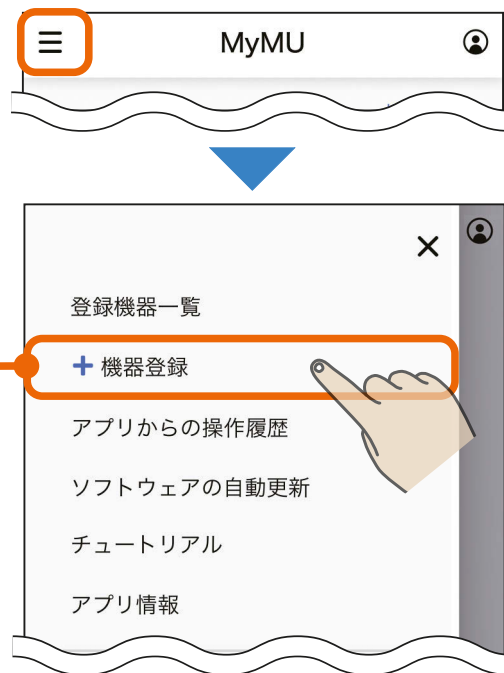

- 2 「給湯機」をタップする

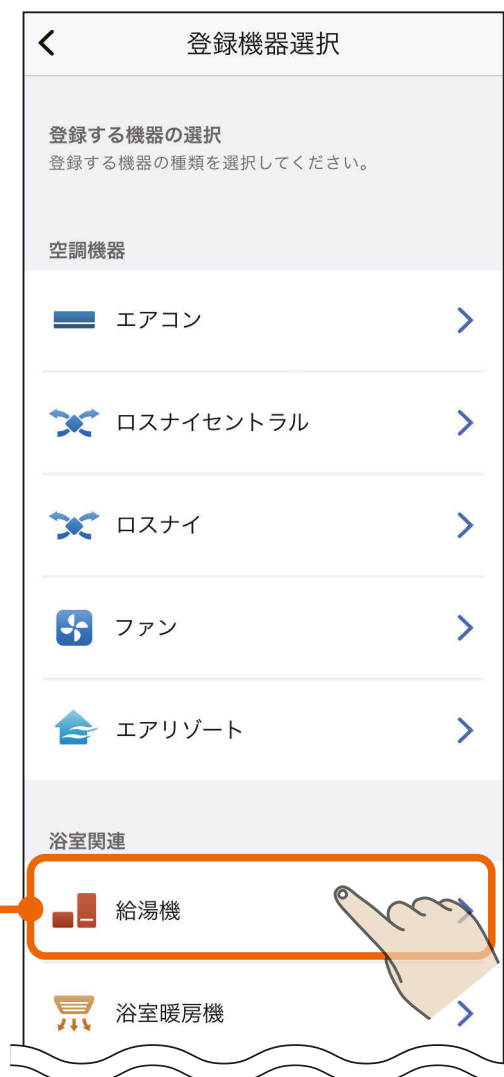

3

機器とルーターを接続する方法
を選択してタップする

- 選択した接続方法の説明に進んでください。
- 機器とルーターを接続済みの場合は「機器とルーターを接続済み」をタップしてください。

<ルーターに WPS 機能が無い場合*>
無線 LAN アダプターリモコン対応
給湯機を登録する (AP)

🔍 8ページ

※ルーターと WPS 接続できない場合も
こちらの手順で接続してください。

<ルーターに WPS 機能がある場合>
無線 LAN アダプターリモコン対応
給湯機を登録する (WPS)

🔍 20ページ

機器とルーターを接続済み

すでに機器とルーターを接続済みの場合、ルーターとの接続手順をスキップすることができるため、「無線 LAN アダプターリモコン対応給湯機を登録する (WPS)」の手順 **5** **🔍 28ページ** から実施することになります。



アクセスポイントモード (AP モード) で接続する場合の手順は以下のとおりです。

1 画面の内容を確認し、「次へ」をタップする



2 画面の内容を確認し、「次へ」をタップする

- 事前に以下の準備・確認をしてください。
 - ・ 接続したいルーターのSSID (2.4GHz)
 - ・ ルーターに接続するための暗号化キー (パスワード)
 - 本アプリでは、ルーターのSSIDに使用できる文字として半角英数字、半角記号、半角スペースに対応しています。半角記号は !#\$%&'()*+,-./:;<=>?@[]^_`{|}~ に対応しています。ダブルクォーテーション (")、カンマ (,)、バックスラッシュ (\)、¥マークには対応していません。
- ※詳しくはルーターの取扱説明書をご確認ください。

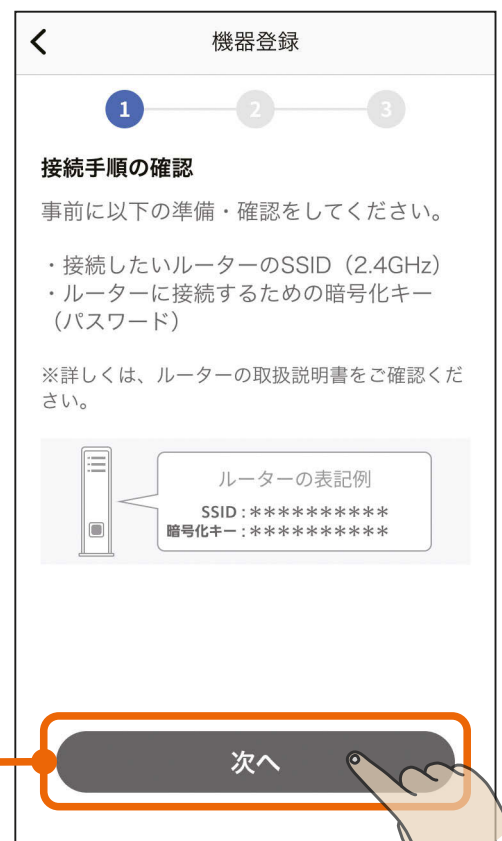

3

「QRコード[®]を読み取る」をタップし、スマートフォンのカメラで設定情報シールのQRコードを読み取り、「次へ」をタップする

- QRコードを読み取るとSSIDとKEYが表示されます。
- 設定情報シールの貼付位置は以下を確認してください。



設定情報シール貼付位置

- 設定情報シールは、リモコンに同梱の取扱説明書の設定情報欄、本体(台所リモコン)または給湯機の取扱説明書の裏表紙をご確認ください。

(取扱説明書の例)



4 機器をアクセスポイントモードに設定する

- 機器をアクセスポイントモードにする手順は以下をご確認ください。
- アクセスポイントモードは約10分で終了するため、ルーターのSSID (2.4GHz)、ルーターの暗号化キー(パスワード)をお手元に準備してください。詳しくはルーターの取扱説明書をご確認ください。



無線LANアダプターをアクセスポイントモードにする

■ リモコンを確認する

- 台所リモコン、給湯専用リモコンは壁面に設置されています。
- 無線LANアダプター付リモコンセットでは、無線LANアダプターは台所リモコンの背面(壁内)に取り付けられている場合があります。
- ルーターとの接続が切断される場合があるため、無線LANアダプターのボタンは操作しないでください。

- ・ 無線LANアダプター搭載リモコンセット
- ・ 無線LANアダプター搭載給湯専用リモコン

浴室リモコン

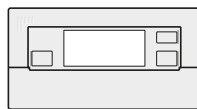

台所リモコン

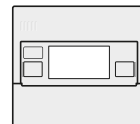

給湯専用リモコン

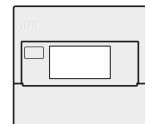

- ・ 無線LANアダプター付リモコンセット

浴室リモコン



台所リモコン

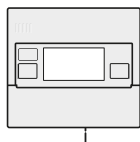

無線LANアダプター



前ページの続き

■外部接続を有効にする

1 **決定** を3秒以上押します。

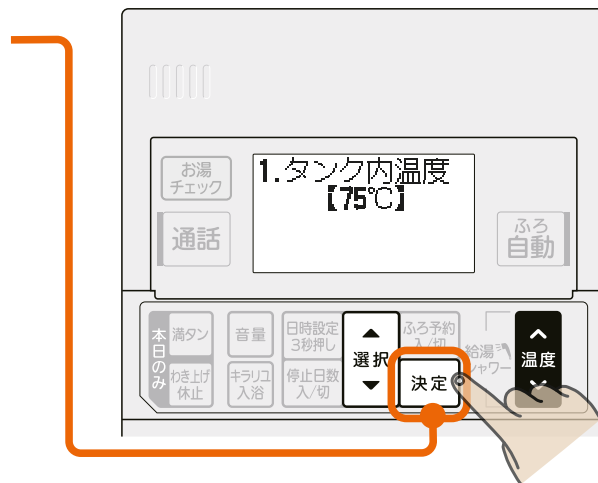

2 選択スイッチ **▲** で「外部接続」を選びます。

- **▲** … 1つ進む
- **▼** … 1つ戻る
- 工場出荷時の「外部接続」の設定は「無効」になっています。

機種により番号は異なります。

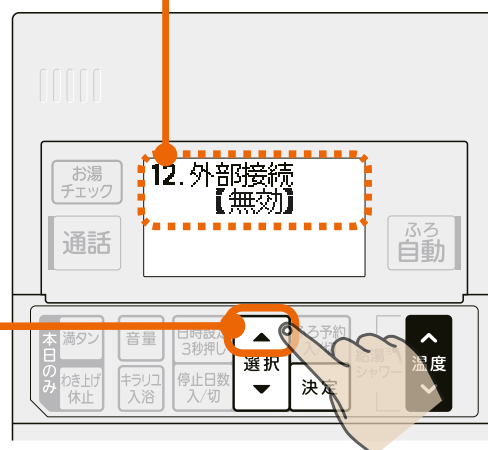

3 給湯温度スイッチ **▲** で「有効」を選びます。

- **▲** … 有効になる
- **▼** … 無効になる

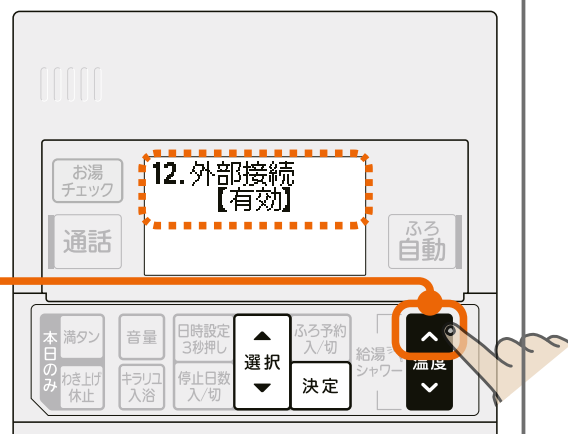

次ページに続く



前ページの続き

■無線LANアダプターをアクセスポイントモードにする

- 4 外部接続「有効」表示中に **決定** を押します。

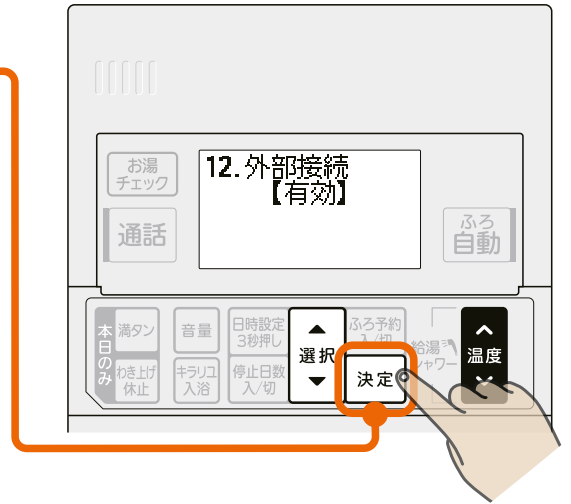

- 5 選択スイッチ **▲** で「無線機能」を選びます。

- **▲** … 1つ進む
- **▼** … 1つ戻る
- 無線状態で【立ち上げ中】【無線機能エラー】を表示中は、無線機能や無線接続先を選べません。

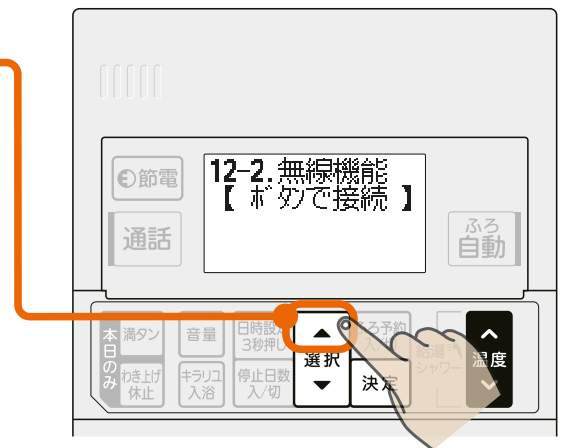

- 6 給湯温度スイッチ **▼** で「スマートフォンで接続」を選び **決定** を押します。

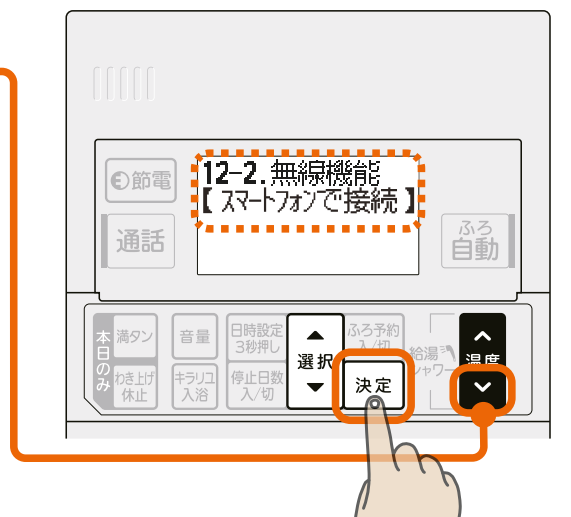

5 機器をアクセスポイントモードに設定後、「次へ」をタップする



- 「次へ」をタップ後、以下のメッセージが表示されたら「接続」をタップしてください。「キャンセル」をタップすると接続に失敗します。

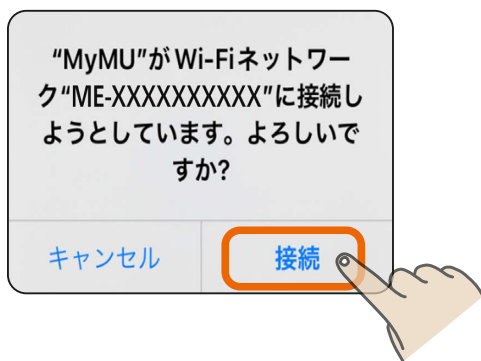

次ページに続く

6

画面の内容を確認し、「次へ」をタップする

- ルーターのSSID (2.4GHz) と暗号化キー (パスワード) をお手元に準備してください。次の画面で使用します。



7

「SSID」欄をタップし、表示される SSID 選択画面で接続するルーターの SSID を選択し、「決定」をタップする

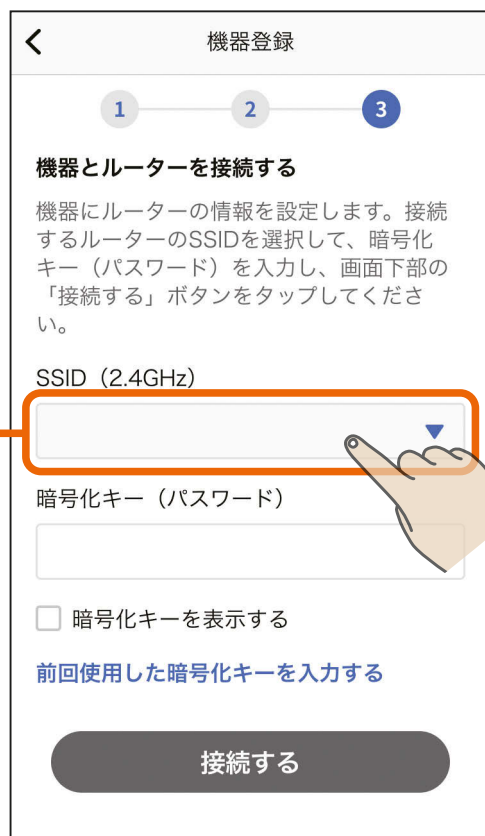

次ページに続く

前ページの続き

「暗号化キー(パスワード)」に
ルーターの暗号化キーを入力し、
「接続する」をタップする

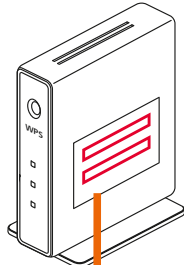

SSID : XXXXXXXXXXXXXXXX

暗号化キー : XXXXXXXXXXXXXXXX

前回使用した暗号化キーを入力する
タップすると前回使用した暗号化キーを
自動で入力できます。

機器登録

1 — 2 — 3

機器とルーターを接続する

機器にルーターの情報を設定します。接続するルーターのSSIDを選択して、暗号化キー(パスワード)を入力し、画面下部の「接続する」ボタンをタップしてください。

SSID (2.4GHz)

XXXXXXXXXXXXXXXX

暗号化キー(パスワード)

XXXXXXXXXXXXXXXX

暗号化キーを表示する

前回使用した暗号化キーを入力する

接続する

- SSIDは手動でも入力できます。「その他(手動設定)」を選択し、「決定」をタップすると、SSIDを手動入力する画面が表示されます。

接続するルーターのSSIDを入力してください

2.4GHz帯のSSIDを入力してください

XXXXXXXXXXXXXXXX

キャンセル 決定

接続するルーターのSSIDを選択してください

XXXXXXXXXXXXXXXX

XXXXXXXXXXXXXXXX

XXXXXXXXXXXXXXXX

その他(手動設定)

キャンセル 決定

次ページに続く

前ページの続き

- 「接続する」をタップすると、以下のメッセージが表示されることがあります。その場合は「OK」または「許可」をタップしてください。許可しなかった場合は接続に失敗しますので、スマートフォンの設定を変更してください。  108ページ

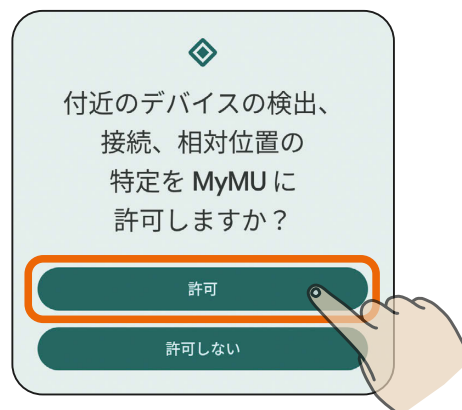

8

機器の登録が終わるまで そのまま 2～3 分程度待つ

- 登録に失敗した場合は登録失敗のメッセージが表示されます。「閉じる」をタップすると対処方法を説明する画面が表示されます。詳しくは次ページをご確認ください。



- 右のメッセージが表示された場合は、「外部接続」の「無線接続先」の設定が【MyMUアプリ】になっているか確認してください。確認方法および接続先の変更方法は以下のURLから給湯機アプリの取扱説明書をご覧ください。
https://www.MitsubishiElectric.co.jp/home/ecocute/function/remote/eqmymu_ib.html

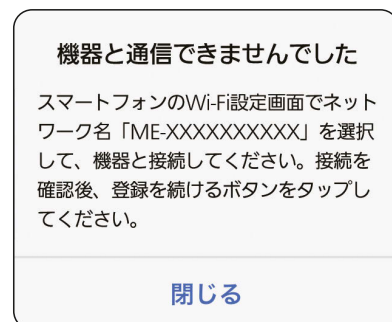
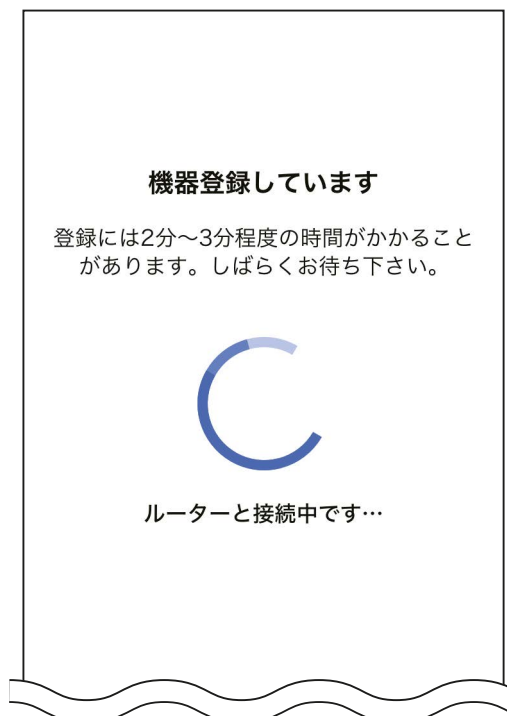

お知らせ

- 機器が別のユーザーに登録されている場合は、右のメッセージが表示されます。「登録を続ける」をタップすることで、本機器の登録が行われ、別のユーザーからは機器の登録が削除されます。登録しない場合は「キャンセル」をタップします。

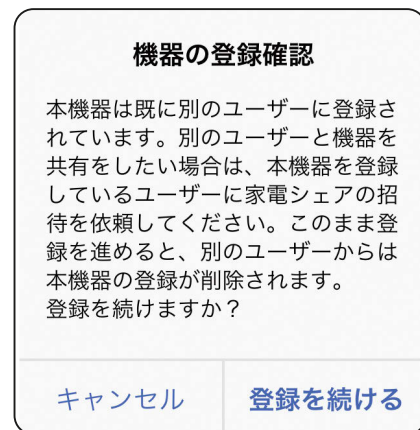

前ページの続き

- 登録失敗のメッセージの「閉じる」をタップすると右の対処方法を説明する画面が表示されます。内容を確認して、再度登録手順を実施してください。「戻る」をタップすることで、接続方法の選択画面に戻ります。  7ページ

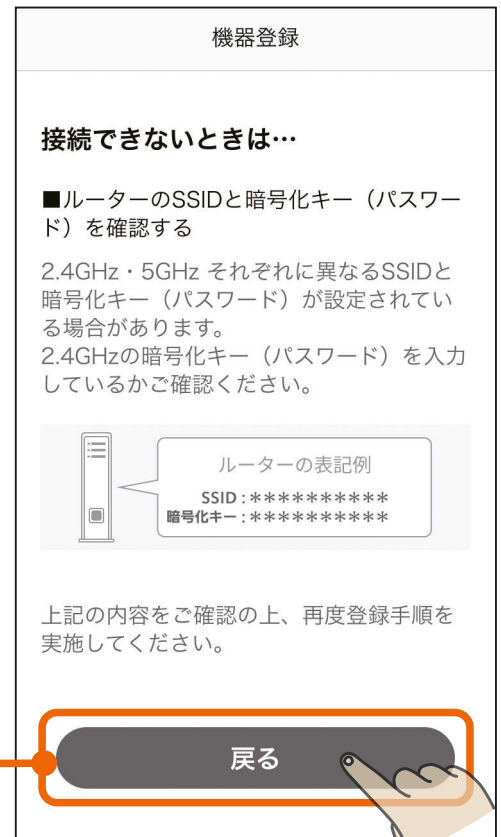

9 給湯機の登録が完了しました

- 「アプリを起動する」をタップすると、給湯機アプリが起動します。給湯機アプリの使い方については、給湯機アプリの取扱説明書をご確認ください。以下のURLからご覧ください。
https://www.MitsubishiElectric.co.jp/home/ecocute/function/remote/eqmymu_ib.html



WPS 機能で接続する場合の手順は以下のとおりです。

1 画面の内容を確認し、「次へ」をタップする

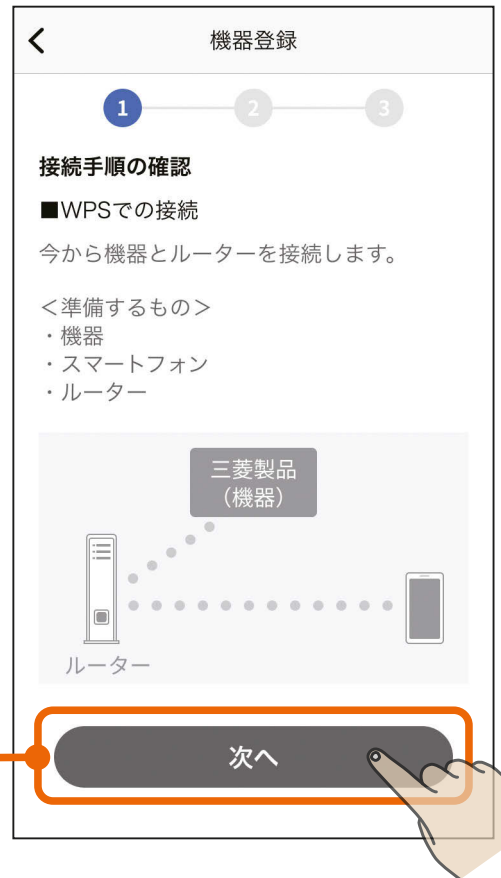

2 画面の内容を確認し、「次へ」をタップする

- 事前に以下の準備・確認をしてください。

- ・接続したいルーターの場所
- ・ルーターのWPS実施方法

※ルーターのWPS実施方法は、機器により異なります。詳しくは、ルーターの取扱説明書をご確認ください。

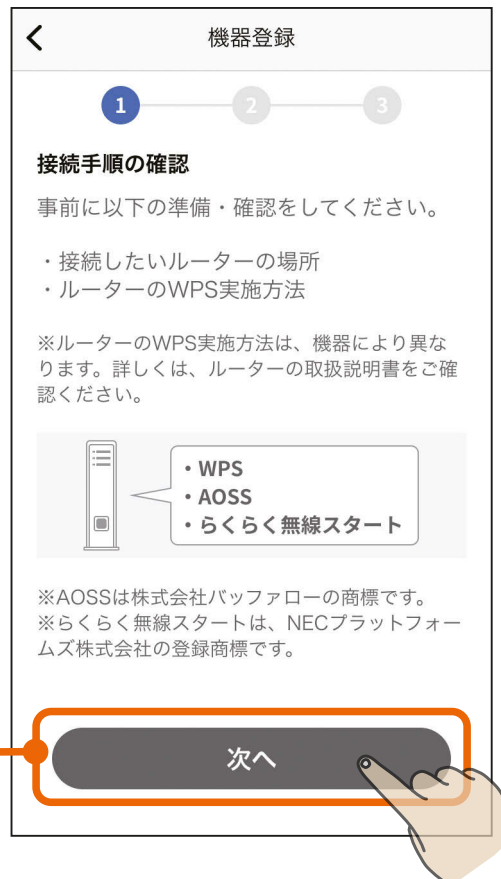

3 WPS 機能で機器とルーターを接続する

- WPS機能で機器とルーターを接続する手順は以下をご確認ください。



無線LANアダプターとルーターをWPS機能で接続する

■リモコンを確認する

- 台所リモコン、給湯専用リモコンは壁面に設置されています。
- 無線LANアダプター付リモコンセットでは、無線LANアダプターは台所リモコンの背面(壁内)に取り付けられている場合があります。
- ルーターとの接続が切断される場合があるため、無線LANアダプターのボタンは操作しないでください。

- ・無線LANアダプター搭載
リモコンセット
- ・無線LANアダプター搭載
給湯専用リモコン



浴室リモコン

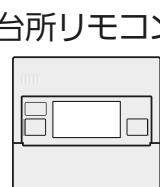

台所リモコン

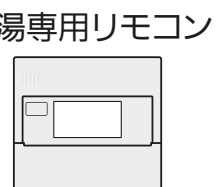

給湯専用リモコン

- ・無線LANアダプター付
リモコンセット



浴室リモコン

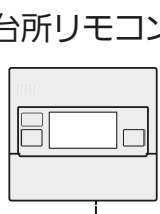

台所リモコン



無線LAN
アダプター

前ページの続き

■外部接続を有効にする

1 **決定** を3秒以上押します。

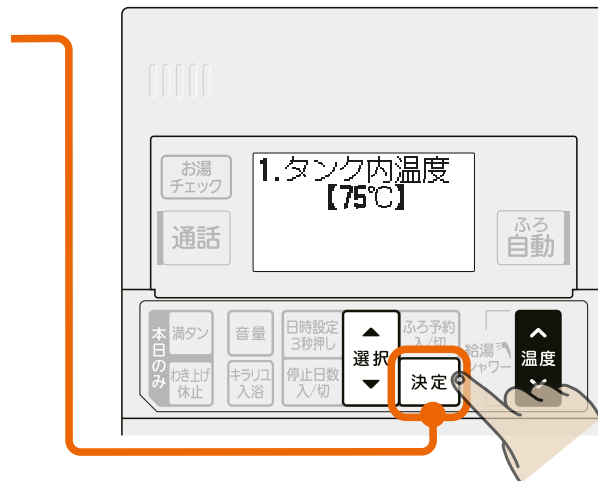

2 選択スイッチ **▲** で「外部接続」を選びます。

- **▲** … 1つ進む
- **▼** … 1つ戻る
- 工場出荷時の「外部接続」の設定は「無効」になっています。

機種により番号は異なります。

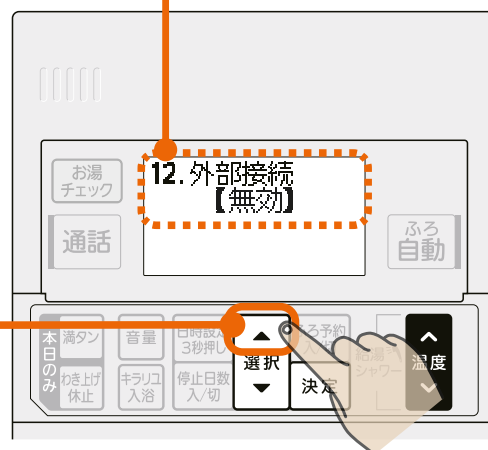

3 給湯温度スイッチ **▲** で「有効」を選びます。

- **▲** … 有効になる
- **▼** … 無効になる

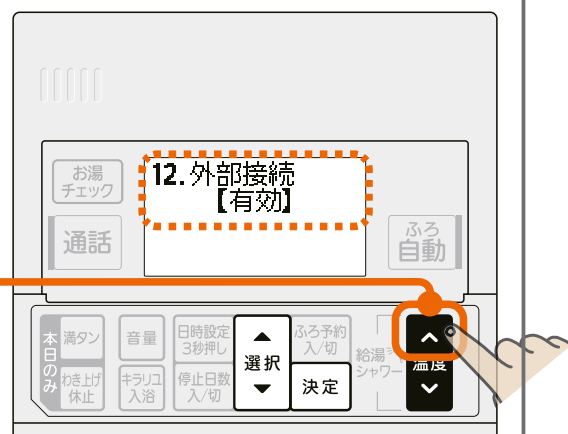

次ページに続く

前ページの続き

■無線LANアダプターの状態を確認する

4 外部接続「有効」表示中に **決定** を押します。

- 【立ち上げ中】が表示された場合は、【ルーター接続無し】に表示が切り替わるまでお待ちください。据付工事店が施工時に接続した場合は、【正常通信】と表示され、ルーターとの接続は完了しています。(手順 5 以降の操作は不要です。)

- 表示内容の詳細は、「無線LANアダプターの状態を確認する場合」

 25ページ を参照してください。

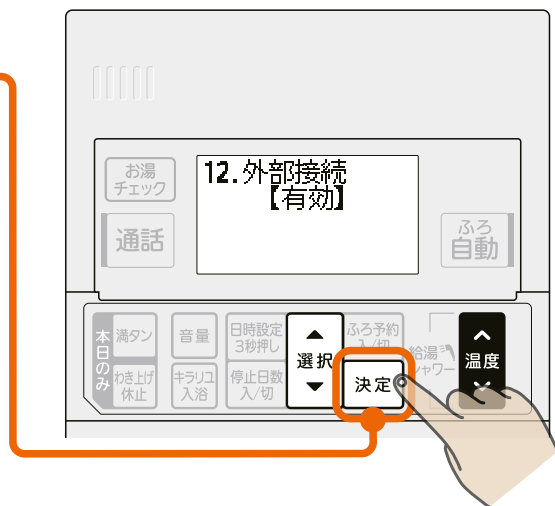

■ルーターと接続する

5 ルーターの「WPS」ボタンを数秒間押し続けて離します。

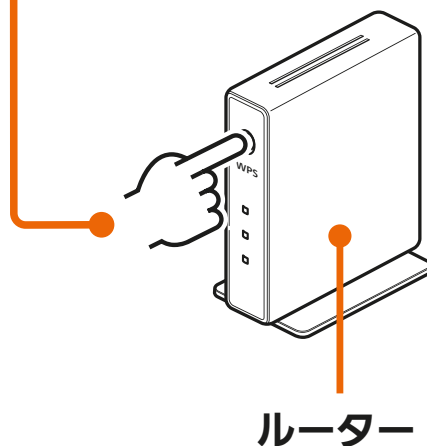

- ルーターによりボタンの名称や押し方が異なります。ご使用のルーターの取扱説明書を確認してください。
- 「WPS」の名称は「AOSS」や「らくらく無線スタート」などの場合があります。詳しくはルーターの取扱説明書などを確認してください。



次ページに続く

前ページの続き

6 選択スイッチ  で「無線機能」を選びます。

-  … 1つ進む
-  … 1つ戻る

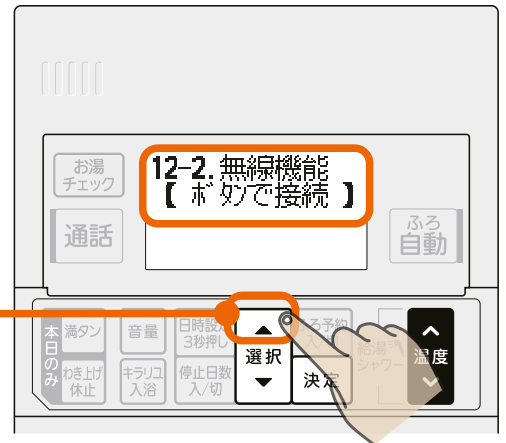

7 給湯温度スイッチ  で「ホワイで接続」を選び  を押します。

- WPSを開始します。数分経過後、終了します。WPSに成功した場合は「接続が成功しました」が表示されます。



■ルーターとの接続状態を確認する

8 手順 ① ~ ④ を実施して、無線状態が【正常通信】になることを確認します。

- 表示内容の詳細は、「無線LANアダプターの状態を確認する場合」 を参照してください。
- 無線状態の表示が切り替わるまで時間がかかる場合があります。【ルーター接続無し】が3分以上表示される場合は、ルーターと接続できていないため、手順 ⑤ からやり直してください。



■通常表示(日時表示)へ戻るとき

- 無線状態を表示中に決定スイッチを押す
- 無線機能で「操作しない」を選び決定スイッチを押す
(スイッチを押さなくても、約1分間経過すると通常表示に戻ります。)

■無線 LAN アダプターの状態を確認する場合

無線状態の表示	説明
正常通信	無線接続先が【MyMU アプリ】の場合 インターネット上のサーバーと正常に通信できています。 無線接続先が【HEMS】の場合 ルーターと正常に通信できています。無線接続先を【MyMU アプリ】に変更してください。
立ち上げ中	無線 LAN アダプターを立ち上げ中です。お待ちください。
ルーター接続無し	ルーターが接続されていません。遠隔からの操作を行う場合はルーターと接続してください。
ルーター接続中	ルーターと WPS 接続中です。 または、無線機能【スマートフォンの接続】操作により、ルーターとの接続を待っています。
サーバー接続待ち	インターネット上のサーバーとの接続を待っています。お待ちください。ただし、しばらく（目安 30 分程度）経過しても継続する場合は、インターネットの接続不良が考えられますので、給湯機アプリの取扱説明書(※)に記載されている「故障かな？」の「通信が途切れる」項目の内容にしたがって処置してください。
サーバー接続無し	インターネット上のサーバーとの接続が確認できません。 給湯機アプリの取扱説明書(※)に記載されている「故障かな？」の「通信が途切れる」項目の内容にしたがって処置してください。
ソフトウェア更新中	無線 LAN アダプターのソフトウェアを更新しています。しばらくお待ちください。
無線機能エラー	無線 LAN アダプターとの接続が確認できません。 使用を中止して据付工事店（販売店）へご連絡ください。

(※)給湯機アプリの取扱説明書は以下の URL からご覧ください。

https://www.MitsubishiElectric.co.jp/home/ecocute/function/remote/eqmymu_ib.html

次ページに続く

前ページの続き

WPS接続できないときの対処方法

- 接続できないときは「接続できないときは」をタップしてください。対処方法を説明した画面が表示されます。



- 右の対処方法を説明する画面の内容を確認して、再度登録手順を実施してください。「戻る」をタップすることで、接続手順の確認画面に戻ります。

🔍 7ページ

機器登録

接続できないときは…

■ 機器またはルーターのWPSの設定操作が遅すぎいませんか？

WPS接続モードは2分間で終了するため、2分以上経過した場合は、再度WPSの設定操作を実施してください。

■ ルーターにある「WPSボタン」の場所や操作方法が間違っていないか確認する

正しいボタンを押して、ルーターがWPSで接続できる状態になったかご確認ください。

ルーターによってはボタン名や位置、LEDの点滅パターンが異なります。

ボタン名の例

・ WPS

・ AOSS

・ らくらく無線スタート

※ AOSSは株式会社バッファローの商標です。
 ※ らくらく無線スタートは、NECプラットフォームズ株式会社の登録商標です。

ルーターによって、WPSボタンを数秒間押し続けて設定する場合や、周波数帯ごとに設定方法が異なる場合があります。2.4GHzでのWPSとなるように設定してください。

※ 詳細はルーターの取扱説明書をご確認ください。

■ アクセスポイントモードでの接続を試す

WPSで接続できないときはアクセスポイントモードでの接続もお試しいください。

※ ルーターのSSIDや暗号化キー（パスワード）などの情報が必要です。

上記の内容をご確認の上、再度登録手順を実施してください。

戻る

4

WPS 機能で機器とルーターを接続後、「次へ」をタップする

- WPS接続完了後、「次へ」をタップすると位置情報の使用許可を求めるメッセージが表示されます。本アプリでスマートフォンのWi-Fi設定を使用するため、「1度だけ許可」「Appの使用中は許可」あるいは「アプリの使用時のみ」「今回のみ」をタップしてください。「許可しない」をタップすると、次の画面でスマートフォンの接続先情報が表示されません。



※スマートフォンの機種や OS バージョンにより、画面の内容は異なります。

お知らせ

- オートメーション機能で位置情報を使用する場合は、位置情報の許可を求める画面で「Appの使用中は許可」「アプリの使用時のみ」をタップし、「正確な位置情報」を「オン」にしてください。オートメーション機能については取扱説明書をご確認ください。

5 画面の内容を確認し、「次へ」をタップする

-  にスマートフォンの接続先情報が表示されます。表示されているSSIDが機器を接続したルーターのSSIDと一致していることを確認してください。異なる場合は、機器を接続したルーターにスマートフォンを接続してください。接続方法はスマートフォンの取扱説明書をご確認ください。

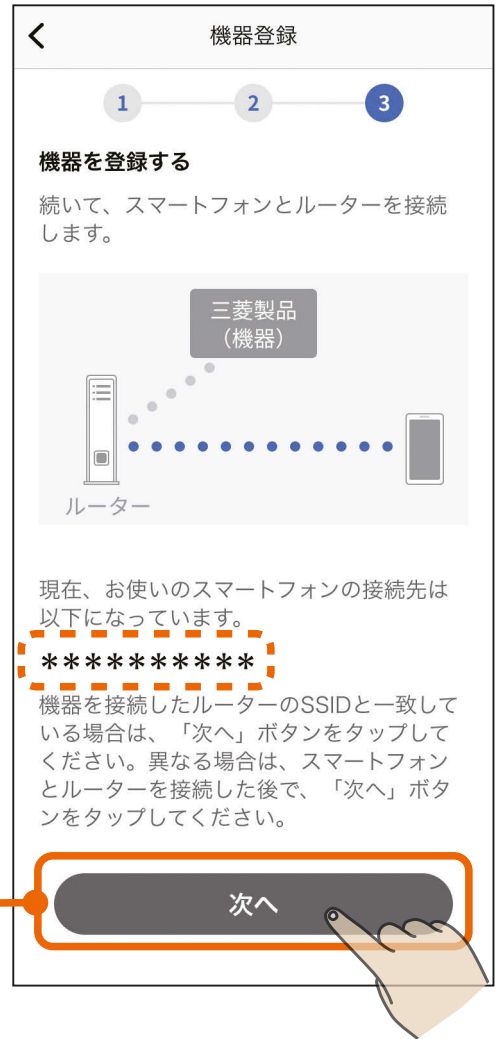

- 「次へ」をタップすると、以下のメッセージが表示されることがあります。その場合は「OK」または「許可」をタップしてください。許可しなかった場合は次の手順 **6** で機器が表示されません。「許可しない」をタップした場合は、スマートフォンの設定を変更してください。  108ページ



6

登録する機器をタップする

- 以下のように機器が表示されない場合は、「こんなときは」をご覧ください。 110ページ



- 画面下の「アダプター情報を手動で入力する」をタップして登録を進めることもできます。詳しくは次ページの「アダプター情報を手動で入力する」をご確認ください。



お知らせ

- 機器が別のユーザーに登録されている場合は、右のメッセージが表示されます。「登録を続ける」をタップすることで、本機器の登録が行われ、別のユーザーからは機器の登録が削除されます。登録しない場合は「キャンセル」をタップします。

機器の登録確認

本機器は既に別のユーザーに登録されています。別のユーザーと機器を共有をしたい場合は、本機器を登録しているユーザーに家電シェアの招待を依頼してください。このまま登録を進めると、別のユーザーからは本機器の登録が削除されます。登録を続けますか？

キャンセル 登録を続ける

次ページに続く

前ページの続き

アダプター情報を手動で入力する

- アダプター情報を入力する画面が表示されます。設定情報シールに記載されているMACアドレスとIDを手動で入力し、「機器を登録する」をタップしてください。
- 「QRコード[®]を読み取る」をタップし、スマートフォンのカメラで設定情報シールのQRコードを読み取ることでMACアドレスとIDを入力することもできます。
- 設定情報シールは、リモコンに同梱の取扱説明書の設定情報欄、本体(台所リモコン)または給湯機の取扱説明書の裏表紙をご確認ください。

(無線 LAN アダプター搭載リモコンセット / 無線 LAN アダプター搭載給湯専用リモコンの取扱説明書の例)

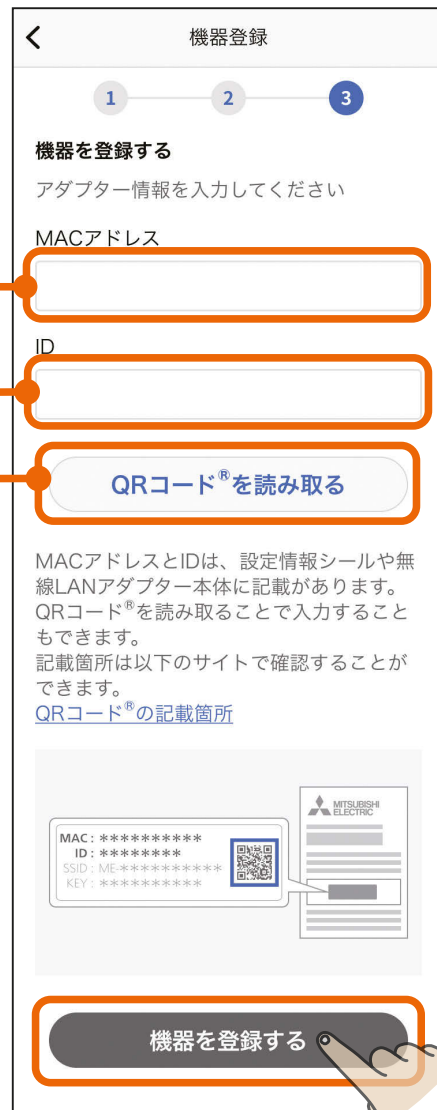

T721Z085H01(2025-05)



家庭用自然冷媒CO₂ヒートポンプ給湯機用
無線LANアダプター搭載リモコンセット/
無線LANアダプター搭載給湯専用リモコン

形名
RMCB-H7SE RMCB-F7SE RMCB-D7SE RMCB-N7

※適用機種は、当社カタログに記載してあります。
※当社家庭用自然冷媒CO₂ヒートポンプ給湯機専用です。

取扱説明書

- ご使用前に、この「取扱説明書」をよくお読みになり、正しくお使いください。
- お客様ご自身では据え付けしないでください。安全や機能の確保ができません。
- 「保証書」「据付工事説明書」は、必ず所定の記載事項を確かめて、据付工事店(販売店)からお受け取りください。給湯機を他に売ったり譲渡されるときなどは、次の所有者の方へ渡してください。
- 「据付工事説明書」のとおりに入替工事が行われているか確認してください。
- この製品は日本国内用に設計されていますので、国外では使用できません。またアフターサービスもできません。
- この「取扱説明書」には無線LANアダプターに関する内容が記載してあります。給湯機の取り扱いに関する内容は、貯湯ユニットの取扱説明書をご確認ください。

はじめに

- 以下のシールに記載されたMACアドレスとIDは、ネットワーク設定に必要な情報です。
- 「MyMU(マイエムユー)」アプリで、スマートフォンから給湯機の操作(ふる自動など)や太陽光発電の余剰電力活用の設定などができます。詳細は、「MyMU」アプリの給湯機操作説明書をご覧ください。下記URLからご覧いただけます。

設定情報

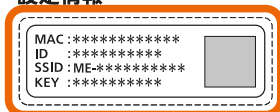

https://www.MitsubishiElectric.co.jp/home/ecocute/function/remote/eqmymu_ib.html
※アプリをご使用の際は、こちらもあわせてご確認ください。
裏面(6.「MyMU」アプリを使用するまでの流れ)に記載のURLからダウンロードできます。
・「MyMU」アプリの取扱説明書 ・「MyMU」アプリの機器登録説明書

1. 安全のために必ずお守りください

お使いになる人や他の人への危害、財産への損害を未然に防ぐため、必ずお守りいただくことを説明しています。
■本文中に使われる図記号の意味は次のとおりです。 ■機器(給湯機)に使われる図記号の意味は次のとおりです。

次ページに続く

前ページの続き

- QRコード読み取り時に、右図のような「"MyMU"がカメラへのアクセスを求めています」といったカメラへのアクセスを求めめるメッセージが表示されたときは「OK」や「許可」をタップしてください。
- 「アダプター情報を手動で入力する」をタップして作業を行った場合、すでに別のユーザーに登録されている機器を再登録することはできません。

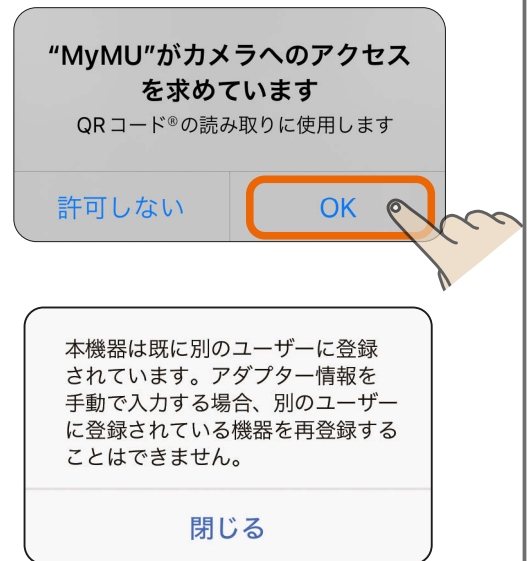

7 給湯機の登録が完了しました

- 「アプリを起動する」をタップすると、給湯機アプリが起動します。給湯機アプリの使い方については、給湯機アプリの取扱説明書をご確認ください。以下のURLからご覧ください。
https://www.MitsubishiElectric.co.jp/home/ecocute/function/remote/eqmymu_ib.html



1 三 ボタンをタップし、メニュー画面の「+機器登録」をタップする

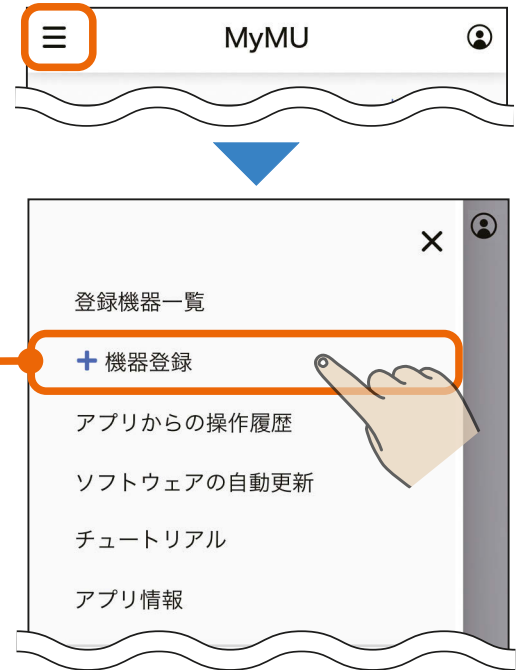

2 「給湯機」をタップする

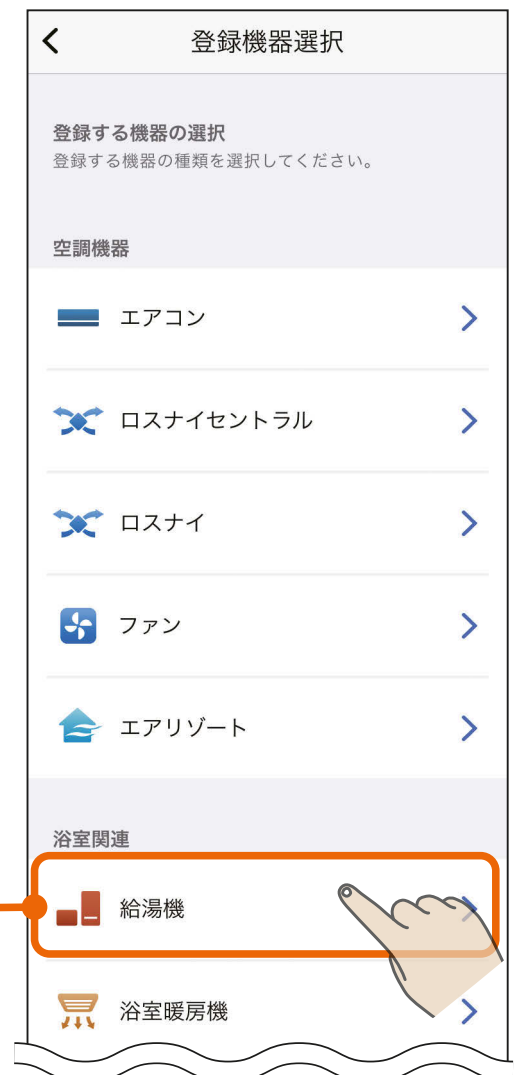

3

機器とルーターを接続する方法
を選択してタップする

- 選択した接続方法の説明に進んでください。
- 機器とルーターを接続済みの場合は「機器とルーターを接続済み」をタップしてください。

<ルーターに WPS機能が無い場合*>
GT-HR2/GT-HR1対応給湯機を登録
する(AP)

🔍 34ページ

※ルーターと WPS 接続できない場合も
こちらの手順で接続してください。

<ルーターに WPS機能がある場合>
GT-HR2/GT-HR1対応給湯機を登録
する(WPS)

🔍 46ページ

機器とルーターを接続済み

すでに機器とルーターを接続済みの場合、ルーターとの接続手順をスキップすることができるため、「GT-HR2/GT-HR1対応給湯機を登録する(WPS)」の手順
5 🔍 53ページ から実施することになります。



アクセスポイントモード (AP モード) で接続する場合の手順は以下のとおりです。

1 画面の内容を確認し、「次へ」をタップする



2 画面の内容を確認し、「次へ」をタップする

- 事前に以下の準備・確認をしてください。
 - ・ 接続したいルーターのSSID (2.4GHz)
 - ・ ルーターに接続するための暗号化キー (パスワード)
 - 本アプリでは、ルーターのSSIDに使用できる文字として半角英数字、半角記号、半角スペースに対応しています。半角記号は !#\$%&'()*+,-./:;<=>?@[]^_`{|}~ に対応しています。ダブルクォーテーション (")、カンマ (,)、バックスラッシュ (\)、¥マークには対応していません。
- ※詳しくはルーターの取扱説明書をご確認ください。

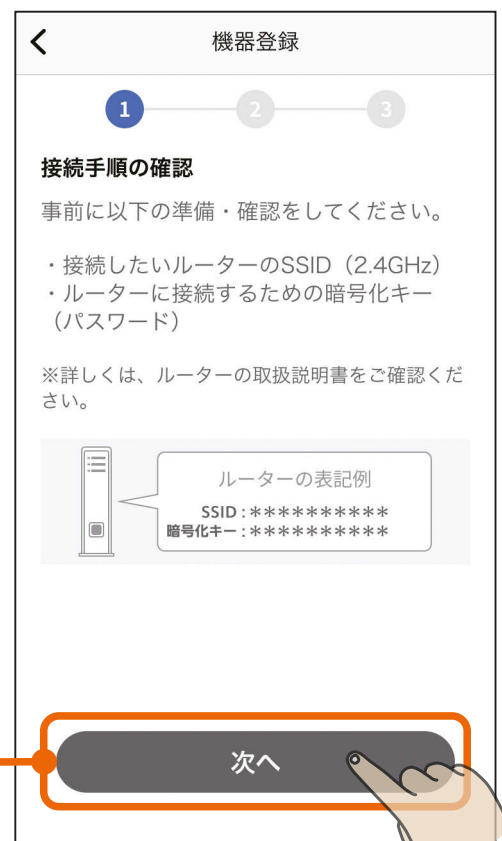

3

「QRコード[®]を読み取る」をタップし、スマートフォンのカメラで設定情報シールのQRコードを読み取り、「次へ」をタップする

- QRコードを読み取るとSSIDとKEYが表示されます。
- 設定情報シールの貼付位置は以下を確認してください。



設定情報シール貼付位置

- 設定情報シールは、無線LANアダプターの取扱説明書の設定情報欄、または本体(無線LANアダプター)をご確認ください。

(取扱説明書の例)



4

機器をアクセスポイントモードに設定する

- 機器をアクセスポイントモードにする手順は以下をご確認ください。
- アクセスポイントモードは約10分で終了するため、ルーターのSSID (2.4GHz)、ルーターの暗号化キー(パスワード)をお手元に準備してください。詳しくはルーターの取扱説明書をご確認ください。



無線LANアダプターをアクセスポイントモードにする

■GT-HR2またはGT-HR1を確認する

- GT-HR2、GT-HR1は壁面に設置されています。ふたを開ける等の作業は不要です。

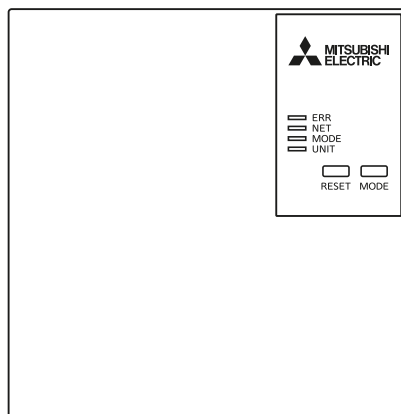

次ページに続く

前ページの続き

■無線LANアダプターをアクセスポイントモードにする

- 無線LANアダプターの「MODE」ボタンをMODEランプが点灯状態になるまで(約7秒間)押し続けて離します。
 - 無線LANアダプターが再起動され、しばらくすると、MODEランプとUNITランプが点滅(5秒間隔で1回点滅)を開始します。
 - この状態は約10分で終了します。機器登録が完了する前に10分経過したときはランプの状態を確認し、再度アクセスポイントモードにしてください。

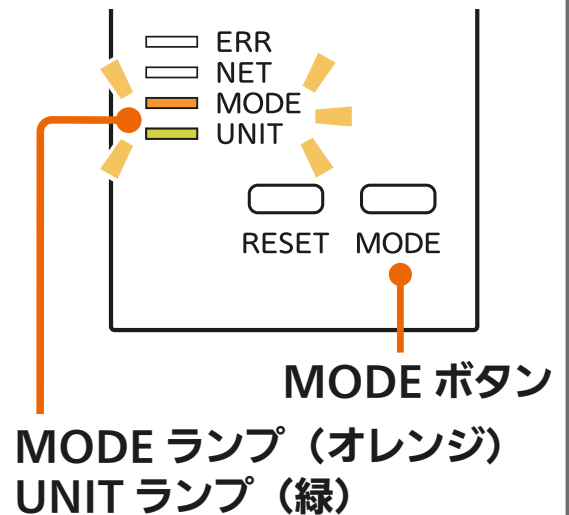

次ページに続く

GT-HR2/GT-HR1 各部の説明とランプの状態

- ERR ランプ (オレンジ)
- NET ランプ (緑)
- MODE ランプ (オレンジ)
- UNIT ランプ (緑)
- RESET ボタン

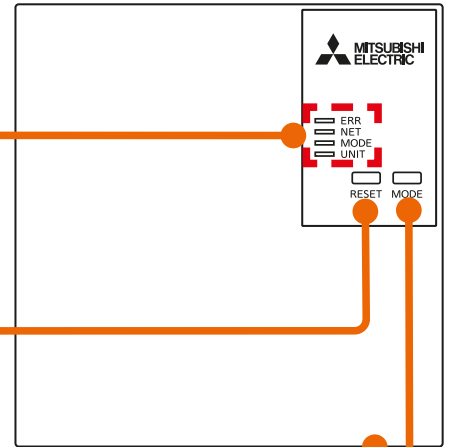

- 約 2 秒間押し続けて離すと無線 LAN アダプターを再起動します。約 15 秒間押し続けると遠隔操作が無効になり、初期化されます。

MODE ボタン

- お客様のルーターに接続するときには使用します。

設定情報 (底面に記載)

- MAC アドレス、ID などが記載されています。

MAC:*****
 ID :*****
 SSID:*****
 KEY:*****

	ERR	NET	MODE	UNIT
通常モード	■ 消灯	■ 消灯	■ 消灯	■ 5 秒間隔で 1 回点滅
AP モード	■ 消灯	■ 消灯	■ 5 秒間隔で 1 回点滅	■ 5 秒間隔で 1 回点滅
WPS 接続中	■ 消灯	■ 消灯	■ 0.5 秒間隔で 点滅	■ 消灯
WPS 正常終了	■ 消灯	■ 5 秒間点灯	■ 消灯	■ 消灯
WPS 失敗	■ 5 秒間点灯	■ 消灯	■ 消灯	■ 消灯
HEMS に接続 正常通信中 (※)	■ 消灯	■ 5 秒間隔で 3 回点滅	■ 消灯	■ 5 秒間隔で 1 回点滅
MyMUアプリに接続 正常通信中(通常時)	■ 消灯	■ 5 秒間隔で 1 回点滅	■ 消灯	■ 5 秒間隔で 1 回点滅

(※)「外部接続」の「無線接続先」の設定を【MyMUアプリ】にする必要があります。接続先の変更方法は以下のURLから給湯機アプリの取扱説明書をご覧ください。

https://www.MitsubishiElectric.co.jp/home/ecocute/function/remote/eqmymu_ib.html

5 機器をアクセスポイントモードに設定後、「次へ」をタップする



- 「次へ」をタップ後、以下のメッセージが表示されたら「接続」をタップしてください。「キャンセル」をタップすると接続に失敗します。

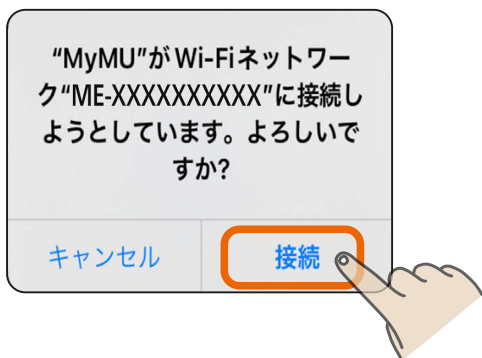

次ページに続く

前ページの続き

- 「次へ」をタップすると位置情報の使用許可を求めるメッセージが表示されます。本アプリでスマートフォンのWi-Fi設定を使用するため、「1度だけ許可」「Appの使用中は許可」あるいは「アプリの使用時のみ」「今回のみ」をタップしてください。「許可しない」をタップすると接続に失敗します。



※スマートフォンの機種や OS バージョンにより、画面の内容は異なります。

お知らせ

- オートメーション機能で位置情報を使用する場合は、位置情報の許可を求める画面で「Appの使用中は許可」「アプリの使用時のみ」をタップし、「正確な位置情報」を「オン」にしてください。オートメーション機能については取扱説明書をご確認ください。

- 接続に失敗した場合は右のメッセージが表示されます。「閉じる」をタップして画面を閉じ手順 4 からやり直してください。

📖 36ページ

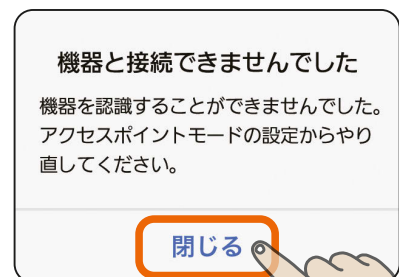

6 画面の内容を確認し、「次へ」をタップする

- ルーターのSSID (2.4GHz) と暗号化キー (パスワード) をお手元に準備してください。次の画面で使用します。



7 「SSID」欄をタップし、表示されるSSID 選択画面で接続するルーターのSSID を選択し、「決定」をタップする

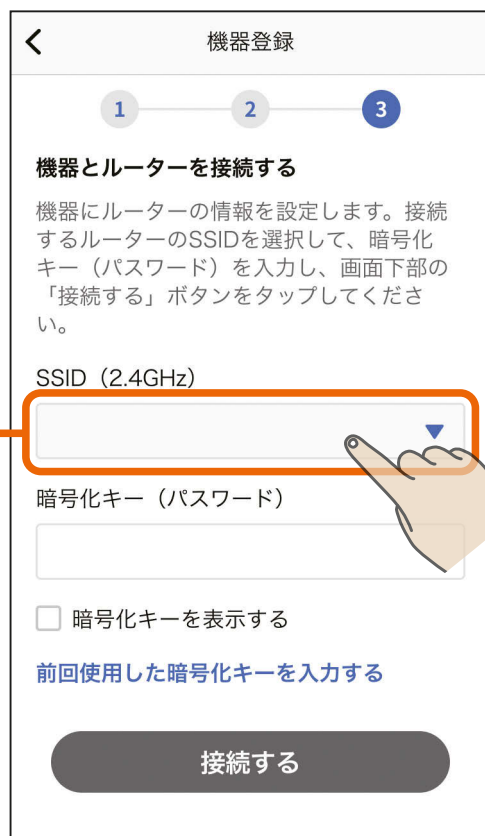

次ページに続く

前ページの続き

「暗号化キー(パスワード)」に
ルーターの暗号化キーを入力し、
「接続する」をタップする

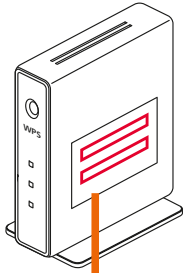

SSID : XXXXXXXXXXXXXXXX

暗号化キー : XXXXXXXXXXXXXXXX

前回使用した暗号化キーを入力する
タップすると前回使用した暗号化キーを
自動で入力できます。

機器登録

1 2 3

機器とルーターを接続する

機器にルーターの情報を設定します。接続するルーターのSSIDを選択して、暗号化キー(パスワード)を入力し、画面下部の「接続する」ボタンをタップしてください。

SSID (2.4GHz)
XXXXXXXXXXXXXXXX

暗号化キー(パスワード)
XXXXXXXXXXXXXXXX

暗号化キーを表示する

前回使用した暗号化キーを入力する

接続する

- SSIDは手動でも入力できます。「その他(手動設定)」を選択し、「決定」をタップすると、SSIDを手動入力する画面が表示されます。

接続するルーターのSSIDを入力してください

2.4GHz帯のSSIDを入力してください

XXXXXXXXXXXXXXXX

キャンセル 決定

接続するルーターのSSIDを選択してください

XXXXXXXXXXXXXXXX

XXXXXXXXXXXXXXXX

XXXXXXXXXXXXXXXX

その他(手動設定)

キャンセル 決定

次ページに続く

前ページの続き

- 「接続する」をタップすると、以下のメッセージが表示されることがあります。その場合は「OK」または「許可」をタップしてください。許可しなかった場合は接続に失敗しますので、スマートフォンの設定を変更してください。  108ページ

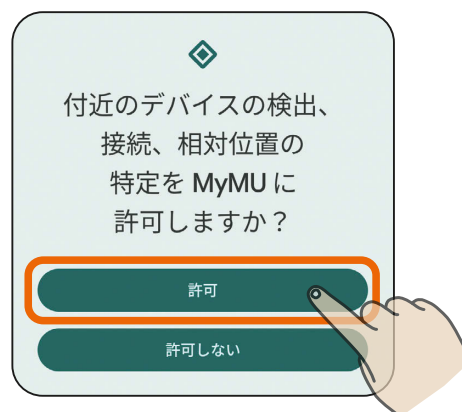

8

機器の登録が終わるまで そのまま 2～3 分程度待つ

- 登録に失敗した場合は登録失敗のメッセージが表示されます。「閉じる」をタップすると対処方法を説明する画面が表示されます。詳しくは以下をご確認ください。

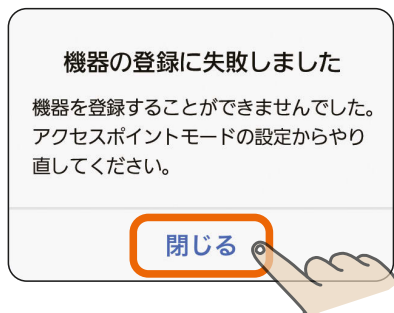

- 登録失敗のメッセージの「閉じる」をタップすると右の対処方法を説明する画面が表示されます。内容を確認して、再度登録手順を実施してください。「戻る」をタップすることで、接続方法の選択画面に戻ります。 33ページ

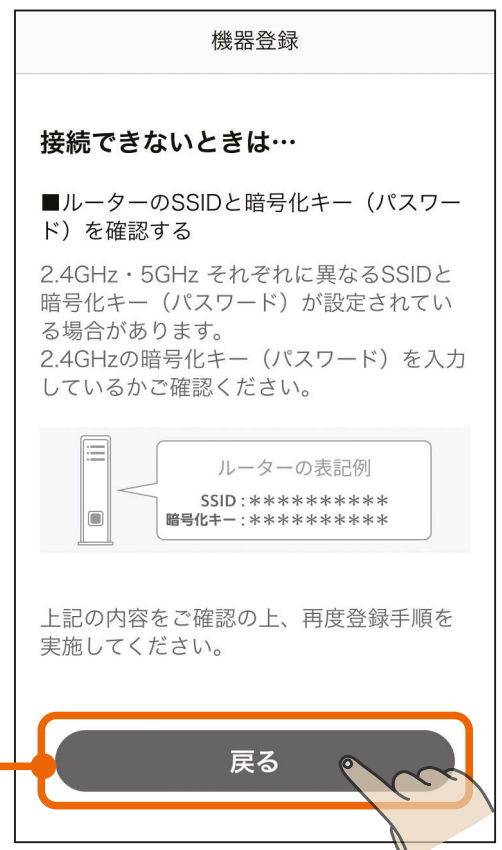
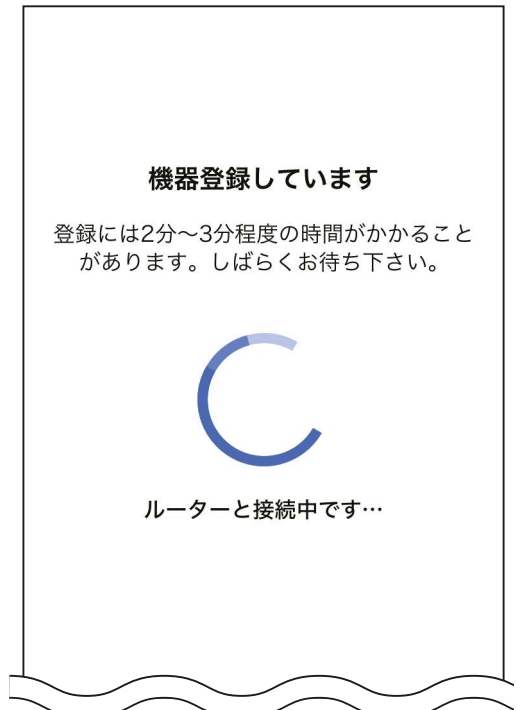

次ページに続く

前ページの続き

お知らせ

- 機器が別のユーザーに登録されている場合は、右のメッセージが表示されます。
「登録を続ける」をタップすることで、本機器の登録が行われ、別のユーザーからは機器の登録が削除されます。登録しない場合は「キャンセル」をタップします。

機器の登録確認

本機器は既に別のユーザーに登録されています。別のユーザーと機器を共有をしたい場合は、本機器に登録しているユーザーに家電シェアの招待を依頼してください。このまま登録を進めると、別のユーザーからは本機器の登録が削除されます。登録を続けますか？

キャンセル

登録を続ける

9

給湯機の登録が完了しました

- 「アプリを起動する」をタップすると、給湯機アプリが起動します。給湯機アプリの使い方については、給湯機アプリの取扱説明書をご確認ください。

以下のURLからご覧ください。

https://www.MitsubishiElectric.co.jp/home/ecocute/function/remote/eqmymu_ib.html

機器の登録が完了しました！



登録機器情報

機器名称	給湯機 1
MACアドレス	00:00:00:00:00:00
ID	000000000000

アプリを起動する

WPS 機能で接続する場合の手順は以下のとおりです。

1 画面の内容を確認し、「次へ」をタップする



2 画面の内容を確認し、「次へ」をタップする

●事前に以下の準備・確認をしてください。

- ・接続したいルーターの場所
- ・ルーターのWPS実施方法

※ルーターのWPS実施方法は、機器により異なります。詳しくは、ルーターの取扱説明書をご確認ください。



3

WPS 機能で機器とルーターを接続する

- WPS機能で機器とルーターを接続する手順は以下をご確認ください。



無線LANアダプターとルーターをWPS機能で接続する

■GT-HR2またはGT-HR1を確認する

- GT-HR2、GT-HR1は壁面に設置されています。ふたを開ける等の作業は不要です。

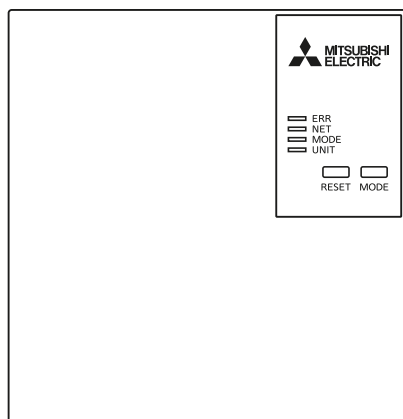

次ページに続く

前ページの続き

■GT-HR2またはGT-HR1とルーターをWPS接続する

① 無線LANアダプターのUNITランプ (緑) のみが5秒に1回点滅していることを確認します。

- MODEランプが5秒に1回点滅しているときはAPモードになっています。「MODE」ボタンを約7秒間押し続けてMODEランプが消灯してから作業を進めてください。

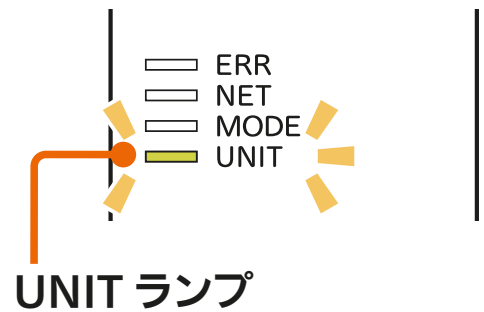

② ルーターの「WPS」ボタンを数秒間押し続けて離します。

- ルーターによりボタンの名称や押し方が異なります。ご使用のルーターの取扱説明書を確認してください。
- 「WPS」の名称は「AOSS」や「らくらく無線スタート」などの場合があります。詳しくはルーターの取扱説明書などを確認してください。

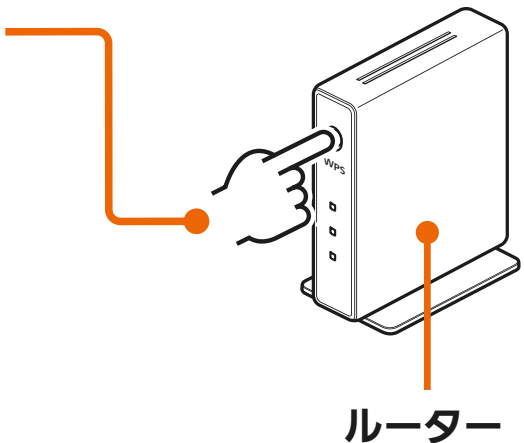

③ MODEランプが点滅を開始するまで (約2秒間)、無線LANアダプターの「MODE」ボタンを押して離します。

- MODEランプが点滅 (0.5秒間隔でオレンジに点滅) を開始します。他のランプは消灯します。

- 「MODE」ボタンを7秒以上押すとAPモード (MODEランプとUNITランプが5秒間隔で点滅) になります。「MODE」ボタンを約7秒間押し続けて、通常モード (UNITランプのみが5秒間隔で点滅) に戻し、再度手順②からやり直してください。

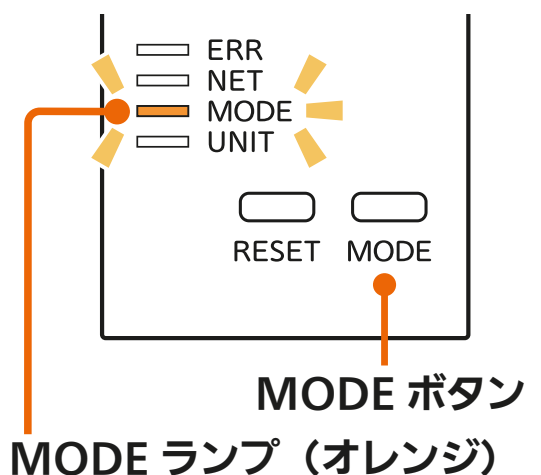

次ページに続く

前ページの続き

- ④ 無線LANアダプターのNETランプ（緑）が5秒間点灯することを確認します。

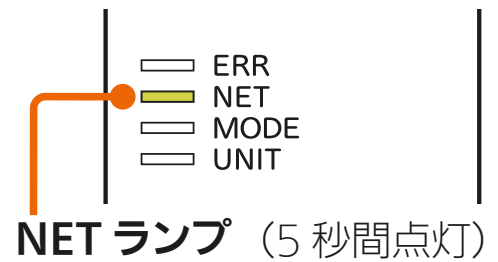

- ⑤ 無線LANアダプターのNETランプ（緑）が5秒に1回点滅することを確認します。

- 接続完了です。サーバーとの初期通信が自動的に始まります。
- ERRランプ（オレンジ）が5秒間点灯したときは、接続に失敗しています。再度、手順①からやり直してください。

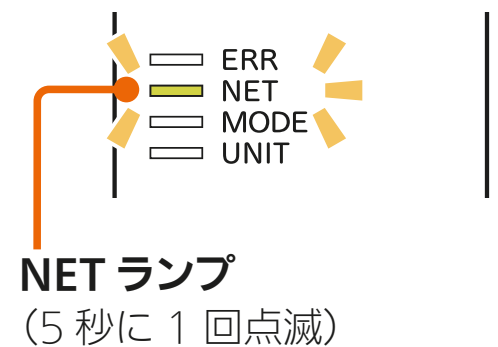

- UNITランプが点滅することがありますが、正常です。
- NETランプ（緑）が5秒に3回点滅している場合は、「外部接続」の「無線接続先」の設定がMyMUアプリになっているか確認してください。確認方法および接続先の変更方法は以下のURLから給湯機アプリの取扱説明書をご覧ください。

https://www.MitsubishiElectric.co.jp/home/ecocute/function/remote/eqmyu_ib.html

次ページに続く

GT-HR2/GT-HR1 各部の説明とランプの状態

- ERR ランプ (オレンジ)
- NET ランプ (緑)
- MODE ランプ (オレンジ)
- UNIT ランプ (緑)
- RESET ボタン

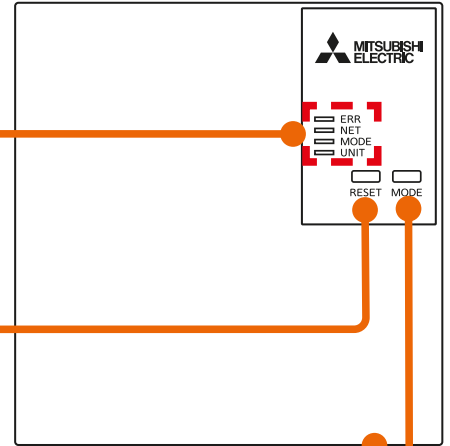

- 約 2 秒間押し続けて離すと無線 LAN アダプターを再起動します。約 15 秒間押し続けると遠隔操作が無効になり、初期化されます。

MODE ボタン

- お客様のルーターに接続するときに使用します。

設定情報 (底面に記載)

- MAC アドレス、ID などが記載されています。

MAC:*****
 ID :*****
 SSID:*****
 KEY:*****

	ERR	NET	MODE	UNIT
通常モード	■ 消灯	■ 消灯	■ 消灯	■ 5 秒間隔で 1 回点滅
AP モード	■ 消灯	■ 消灯	■ 5 秒間隔で 1 回点滅	■ 5 秒間隔で 1 回点滅
WPS 接続中	■ 消灯	■ 消灯	■ 0.5 秒間隔で 点滅	■ 消灯
WPS 正常終了	■ 消灯	■ 5 秒間点灯	■ 消灯	■ 消灯
WPS 失敗	■ 5 秒間点灯	■ 消灯	■ 消灯	■ 消灯
HEMS に接続 正常通信中 (※)	■ 消灯	■ 5 秒間隔で 3 回点滅	■ 消灯	■ 5 秒間隔で 1 回点滅
MyMUアプリに接続 正常通信中(通常時)	■ 消灯	■ 5 秒間隔で 1 回点滅	■ 消灯	■ 5 秒間隔で 1 回点滅

(※)「外部接続」の「無線接続先」の設定を【MyMUアプリ】にする必要があります。接続先の変更方法は以下の URL から給湯機アプリの取扱説明書をご覧ください。

https://www.MitsubishiElectric.co.jp/home/ecocute/function/remote/eqmymu_ib.html

前ページの続き

WPS接続できないときの対処方法

- 接続できないときは「接続できないときは」をタップしてください。対処方法を説明した画面が表示されます。

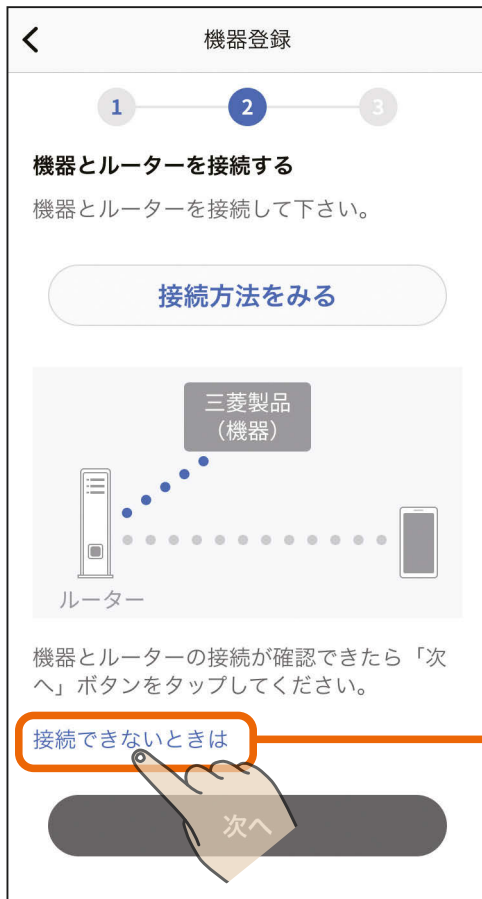

- 右の対処方法を説明する画面の内容を確認して、再度登録手順を実施してください。「戻る」をタップすることで、接続手順の確認画面に戻ります。

📖 33ページ

機器登録

接続できないときは…

■ 機器またはルーターのWPSの設定操作が遅すぎいませんか？

WPS接続モードは2分間で終了するため、2分以上経過した場合は、再度WPSの設定操作を実施してください。

■ ルーターにある「WPSボタン」の場所や操作方法が間違っていないか確認する

正しいボタンを押して、ルーターがWPSで接続できる状態になったかご確認ください。

ルーターによってはボタン名や位置、LEDの点滅パターンが異なります。

ボタン名の例

- WPS
- AOSS
- らくらく無線スタート

※AOSSは株式会社バッファローの商標です。
 ※らくらく無線スタートは、NECプラットフォームズ株式会社の登録商標です。

ルーターによって、WPSボタンを数秒間押し続けて設定する場合や、周波数帯ごとに設定方法が異なる場合があります。2.4GHzでのWPSとなるように設定してください。

※詳細はルーターの取扱説明書をご確認ください。

■ アクセスポイントモードでの接続を試す

WPSで接続できないときはアクセスポイントモードでの接続もお試しいください。

※ルーターのSSIDや暗号化キー（パスワード）などの情報が必要です。

上記の内容をご確認の上、再度登録手順を実施してください。

戻る

4

WPS 機能で機器とルーターを接続後、「次へ」をタップする

- WPS接続完了後、「次へ」をタップすると位置情報の使用許可を求めるメッセージが表示されます。本アプリでスマートフォンのWi-Fi設定を使用するため、「1度だけ許可」「Appの使用中は許可」あるいは「アプリの使用時のみ」「今回のみ」をタップしてください。「許可しない」をタップすると、次の画面でスマートフォンの接続先情報が表示されません。



※スマートフォンの機種や OS バージョンにより、画面の内容は異なります。

お知らせ

- オートメーション機能で位置情報を使用する場合は、位置情報の許可を求める画面で「Appの使用中は許可」「アプリの使用時のみ」をタップし、「正確な位置情報」を「オン」にしてください。オートメーション機能については取扱説明書をご確認ください。

5 画面の内容を確認し、「次へ」をタップする

-  にスマートフォンの接続先情報が表示されます。表示されているSSIDが機器を接続したルーターのSSIDと一致していることを確認してください。異なる場合は、機器を接続したルーターにスマートフォンを接続してください。接続方法はスマートフォンの取扱説明書をご確認ください。

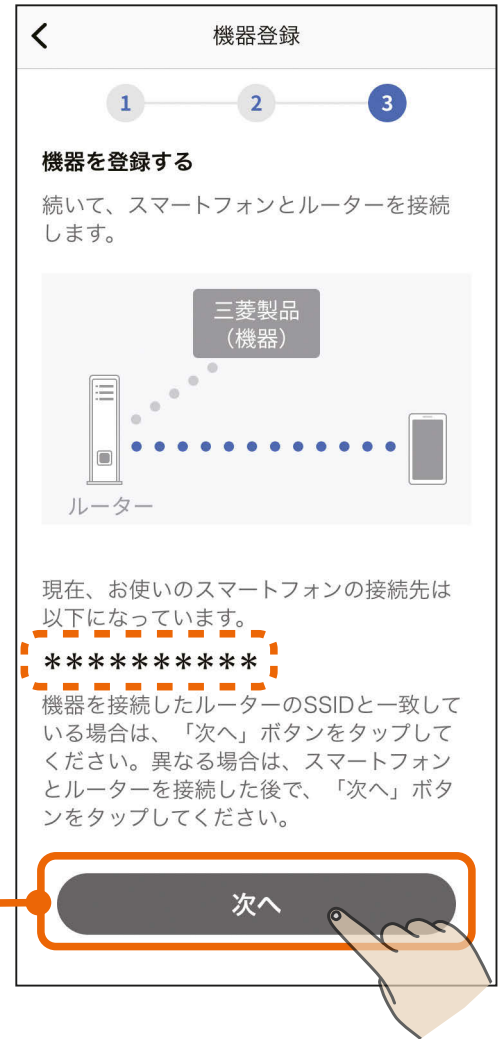

- 「次へ」をタップすると、以下のメッセージが表示されることがあります。その場合は「OK」または「許可」をタップしてください。許可しなかった場合は次の手順 **6** で機器が表示されません。「許可しない」をタップした場合は、スマートフォンの設定を変更してください。  108ページ



6

登録する機器をタップする

- 以下のように機器が表示されない場合は、「こんなときは」をご覧ください。



- 画面下の「アダプター情報を手動で入力する」をタップして登録を進めることもできます。詳しくは次ページの「アダプター情報を手動で入力する」をご確認ください。



お知らせ

- 機器が別のユーザーに登録されている場合は、右のメッセージが表示されます。「登録を続ける」をタップすることで、本機器の登録が行われ、別のユーザーからは機器の登録が削除されます。登録しない場合は「キャンセル」をタップします。

機器の登録確認

本機器は既に別のユーザーに登録されています。別のユーザーと機器を共有をしたい場合は、本機器を登録しているユーザーに家電シェアの招待を依頼してください。このまま登録を進めると、別のユーザーからは本機器の登録が削除されます。登録を続けますか？

キャンセル 登録を続ける

次ページに続く

前ページの続き

アダプター情報を手動で入力する

- アダプター情報を入力する画面が表示されます。設定情報シールに記載されているMACアドレスとIDを手動で入力し、「機器を登録する」をタップしてください。
- 「QRコード[®]を読み取る」をタップし、スマートフォンのカメラで設定情報シールのQRコードを読み取ることでMACアドレスとIDを入力することもできます。
- 設定情報シールは、無線LANアダプターの取扱説明書の設定情報欄、または本体(無線LANアダプター)をご確認ください。

(GT-HR2の取扱説明書の例)

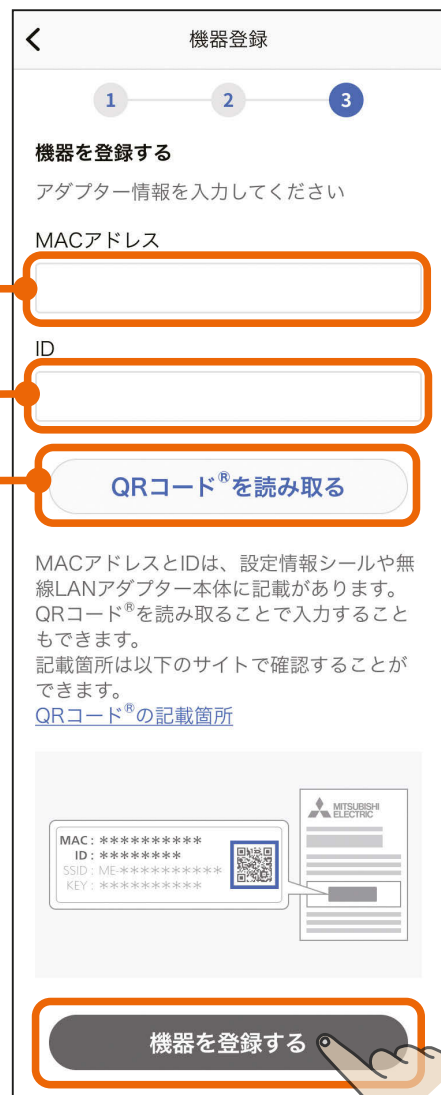

T721Z070H05(2025-03)

MITSUBISHI ELECTRIC

家庭用自然冷媒CO₂ヒートポンプ給湯機用
無線LANアダプター

形名
GT-HR2

※当社家庭用自然冷媒CO₂ヒートポンプ給湯機専用です。

取扱説明書 保証書付

保証書はこの取扱説明書に付いていますので、お買上げの販売店の記入をお受けください。

- 正しく安全にお使いいただくため、ご使用前にこの「取扱説明書」を必ず読み、正しくお使いください。
- 「取扱説明書」と「保証書」は大切に保存してください。
- お客様ご自身では据え付けしないでください。安全や機能の確保ができません。
- 保証書「据付工事説明書」は、必ず所定の記載事項を確かめて、据付工事店(販売店)からお受け取りください。給湯機を売却されたり譲渡されるときなどには、次の所有者の方へ渡してください。
- 据付工事説明書のとおり据付工事が行われているか確認してください。
- この製品は日本国内用に設計されていますので、国外では使用できません。またアフターサービスもできません。

はじめに

- 以下のシールに記載されたMACアドレスとIDは、ネットワーク設定に必要な情報です。
- 「MyMU(マイエムユー)」アプリで、スマートフォンから給湯機の操作(ふる自動など)や太陽光発電の余剰電力活用の設定などができます。詳細は、「MyMU」アプリの給湯機操作説明書をご覧ください。下記URLからご覧いただけます。
https://www.MitsubishiElectric.co.jp/home/ecocute/function/remoted/eqmymu_ib.html

設定情報

MAC : *****
ID : *****
SSID : ME-*****
KEY : *****

※アプリをご使用の際は、こちらもあわせてご確認ください。
裏面(6.「MyMU」アプリを使用するまでの流れ)に記載のURLからダウンロードできます。
・「MyMU」アプリの取扱説明書 ・「MyMU」アプリの機器登録説明書

次ページに続く

前ページの続き

- QRコード読み取り時に、右図のような「"MyMU"がカメラへのアクセスを求めています」といったカメラへのアクセスを求めるメッセージが表示されたときは「OK」や「許可」をタップしてください。
- 「アダプター情報を手動で入力する」をタップして作業を行った場合、すでに別のユーザーに登録されている機器を再登録することはできません。



7 給湯機の登録が完了しました

- 「アプリを起動する」をタップすると、給湯機アプリが起動します。給湯機アプリの使い方については、給湯機アプリの取扱説明書をご確認ください。以下のURLからご覧ください。
https://www.MitsubishiElectric.co.jp/home/ecocute/function/remote/eqmymu_ib.html



1 三 ボタンをタップし、メニュー画面の「+機器登録」をタップする

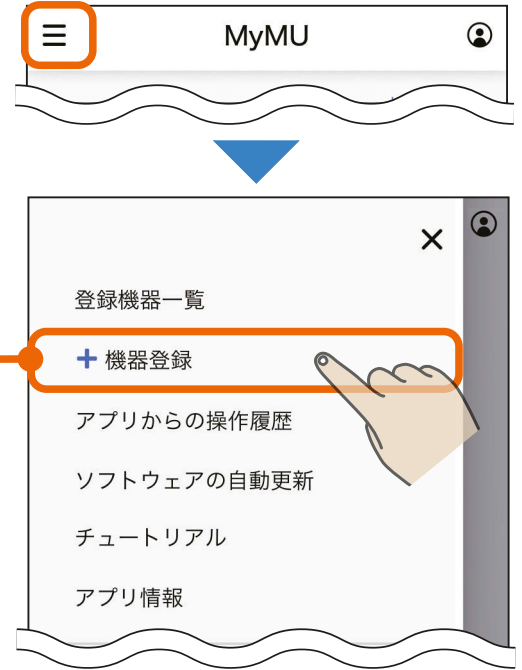

2 「給湯機」をタップする



3

機器とルーターを接続する方法
を選択してタップする

- 選択した接続方法の説明に進んでください。
- 機器とルーターを接続済みの場合は「機器とルーターを接続済み」をタップしてください。

<ルーターに WPS機能が無い場合*>
GT-RA2対応給湯機を登録する(AP)

 59ページ

※ルーターと WPS 接続できない場合も
こちらの手順で接続してください。

<ルーターに WPS機能がある場合>
GT-RA2対応給湯機を登録する(WPS)

 71ページ

機器とルーターを接続済み

すでに機器とルーターを接続済みの場合、ルーターとの接続手順をスキップすることができるため、「GT-RA2対応給湯機を登録する(WPS)」の手順 **5**  78ページ から実施することになります。



アクセスポイントモード (AP モード) で接続する場合の手順は以下のとおりです。

1 画面の内容を確認し、「次へ」をタップする



2 画面の内容を確認し、「次へ」をタップする

- 事前に以下の準備・確認をしてください。
 - ・ 接続したいルーターのSSID (2.4GHz)
 - ・ ルーターに接続するための暗号化キー (パスワード)
 - 本アプリでは、ルーターのSSIDに使用できる文字として半角英数字、半角記号、半角スペースに対応しています。半角記号は !#\$%&'()*+,-./:;<=>?@[]^_`{|}~ に対応しています。ダブルクォーテーション (")、カンマ (,)、バックスラッシュ (\)、¥マークには対応していません。
- ※詳しくはルーターの取扱説明書をご確認ください。

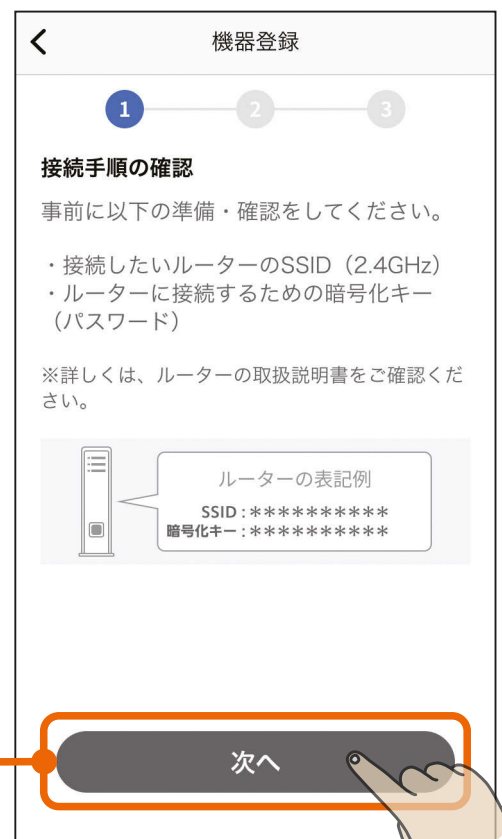

3

「QRコード[®]を読み取る」をタップし、スマートフォンのカメラで設定情報シールのQRコードを読み取り、「次へ」をタップする

- QRコードを読み取るとSSIDとKEYが表示されます。
- 設定情報シールの貼付位置は以下を確認してください。



設定情報シール貼付位置

- 設定情報シールは、無線LANアダプターの取扱説明書の設定情報欄、または本体(無線LANアダプター)をご確認ください。

(取扱説明書の例)

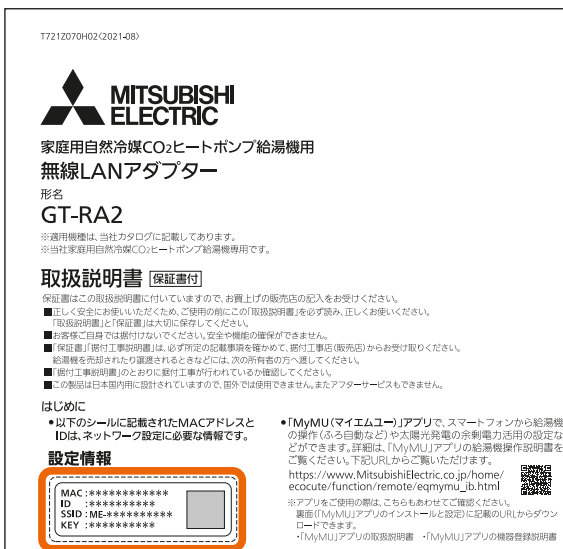

4

機器をアクセスポイントモードに設定する

- 機器をアクセスポイントモードにする手順は以下をご確認ください。
- アクセスポイントモードは約10分で終了するため、ルーターのSSID (2.4GHz)、ルーターの暗号化キー(パスワード)をお手元に準備してください。詳しくはルーターの取扱説明書をご確認ください。



無線LANアダプターをアクセスポイントモードにする

■GT-RA2を確認する

- GT-RA2は壁面に設置されています。ふたを開ける等の作業は不要です。

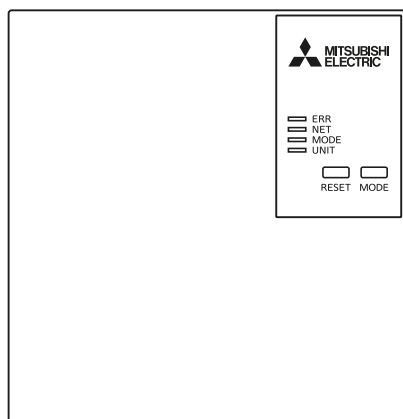

次ページに続く

前ページの続き

■無線LANアダプターをアクセスポイントモードにする

- 無線LANアダプターの「MODE」ボタンをMODEランプが点灯状態になるまで(約7秒間)押し続けて離します。
 - 無線LANアダプターが再起動され、しばらくすると、MODEランプとUNITランプが点滅(5秒間隔で1回点滅)を開始します。
 - この状態は約10分で終了します。機器登録が完了する前に10分経過したときはランプの状態を確認し、再度アクセスポイントモードにしてください。

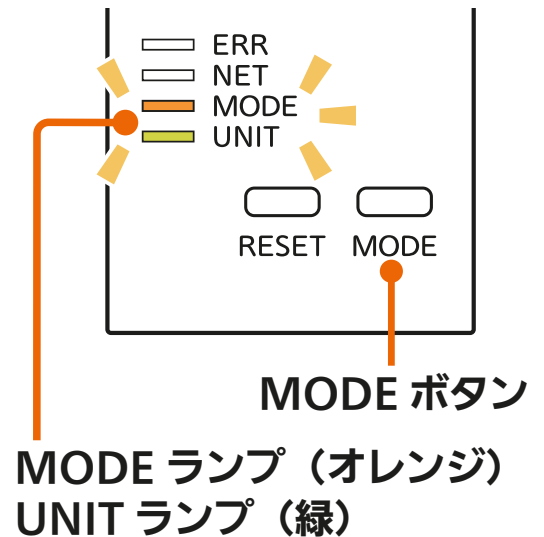

次ページに続く

GT-RA2 各部の説明とランプの状態

- ERR ランプ (オレンジ)
- NET ランプ (緑)
- MODE ランプ (オレンジ)
- UNIT ランプ (緑)

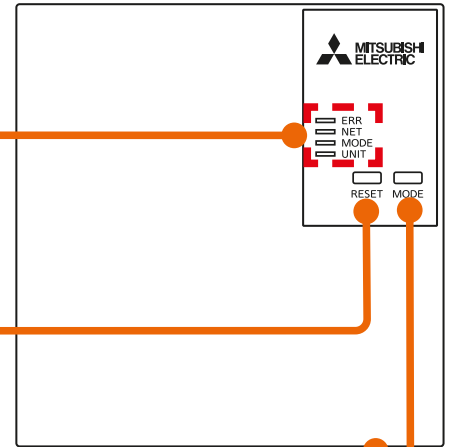
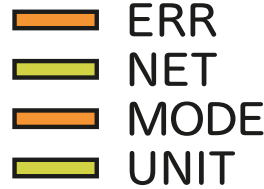

RESET ボタン

- 約 2 秒間押し続けて離すと無線 LAN アダプターを再起動します。約 15 秒間押し続けると遠隔操作が無効になり、初期化されます。

MODE ボタン

- お客様のルーターに接続するときに使用します。

設定情報 (底面に記載)

- MAC アドレス、ID などが記載されています。

MAC:*****
 ID :*****
 SSID:*****
 KEY :*****

	ERR	NET	MODE	UNIT
通常モード	■ 消灯	■ 消灯	■ 消灯	■ 5 秒間隔で 1 回点滅
AP モード	■ 消灯	■ 消灯	■ 5 秒間隔で 1 回点滅	■ 5 秒間隔で 1 回点滅
WPS 接続中	■ 消灯	■ 消灯	■ 0.5 秒間隔で 点滅	■ 消灯
WPS 正常終了	■ 消灯	■ 5 秒間点灯	■ 消灯	■ 消灯
WPS 失敗	■ 5 秒間点灯	■ 消灯	■ 消灯	■ 消灯
正常通信中 (通常時)	■ 消灯	■ 5 秒間隔で 1 回点滅	■ 消灯	■ 5 秒間隔で 1 回点滅

5

機器をアクセスポイントモードに設定後、「次へ」をタップする



- 「次へ」をタップ後、以下のメッセージが表示されたら「接続」をタップしてください。「キャンセル」をタップすると接続に失敗します。

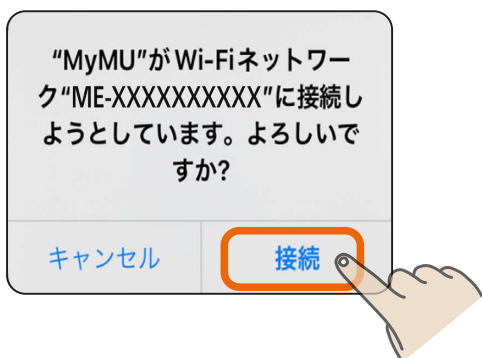

次ページに続く

前ページの続き

- 「次へ」をタップすると位置情報の使用許可を求めるメッセージが表示されます。本アプリでスマートフォンのWi-Fi設定を使用するため、「1度だけ許可」「Appの使用中は許可」あるいは「アプリの使用時のみ」「今回のみ」をタップしてください。「許可しない」をタップすると接続に失敗します。



※スマートフォンの機種や OS バージョンにより、画面の内容は異なります。

お知らせ

- オートメーション機能で位置情報を使用する場合は、位置情報の許可を求める画面で「Appの使用中は許可」「アプリの使用時のみ」をタップし、「正確な位置情報」を「オン」にしてください。オートメーション機能については取扱説明書をご確認ください。

- 接続に失敗した場合は右のメッセージが表示されます。「閉じる」をタップして画面を閉じ手順 4 からやり直してください。

📖 61ページ

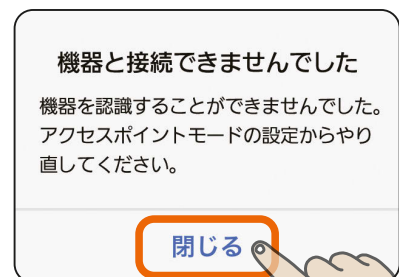

6

画面の内容を確認し、「次へ」をタップする

- ルーターのSSID (2.4GHz) と暗号化キー (パスワード) をお手元に準備してください。次の画面で使用します。



7

「SSID」欄をタップし、表示されるSSID 選択画面で接続するルーターのSSID を選択し、「決定」をタップする

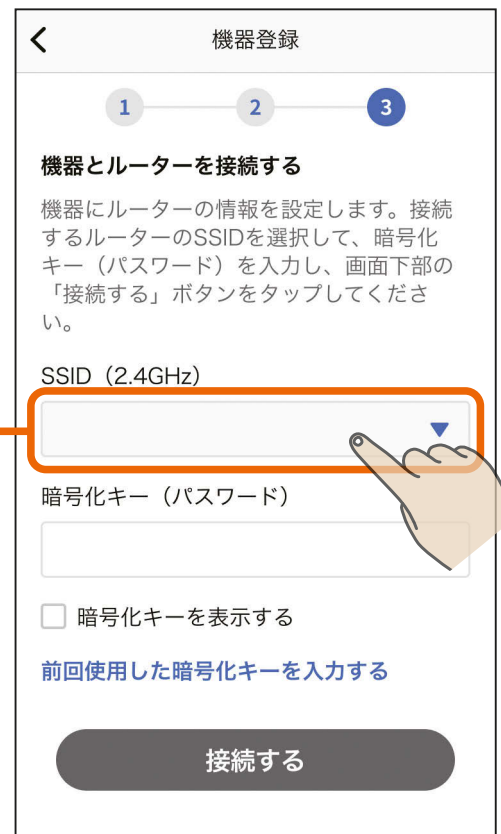

次ページに続く

前ページの続き

「暗号化キー(パスワード)」に
ルーターの暗号化キーを入力し、
「接続する」をタップする

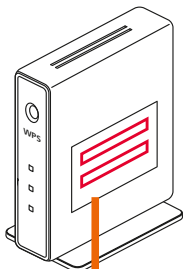

SSID : XXXXXXXXXXXXXXXX

暗号化キー : XXXXXXXXXXXXXXXX

機器登録

1 2 3

機器とルーターを接続する

機器にルーターの情報を設定します。接続するルーターのSSIDを選択して、暗号化キー(パスワード)を入力し、画面下部の「接続する」ボタンをタップしてください。

SSID (2.4GHz)

XXXXXXXXXXXXXXXX

暗号化キー(パスワード)

XXXXXXXXXXXXXXXX

暗号化キーを表示する

前回使用した暗号化キーを入力する

接続する

前回使用した暗号化キーを入力する
タップすると前回使用した暗号化キーを
自動で入力できます。

- SSIDは手動でも入力できます。「その他(手動設定)」を選択し、「決定」をタップすると、SSIDを手動入力する画面が表示されます。

接続するルーターのSSIDを入力してください

2.4GHz帯のSSIDを入力してください

XXXXXXXXXXXXXXXX

キャンセル 決定

接続するルーターのSSIDを選択してください

XXXXXXXXXXXXXXXX

XXXXXXXXXXXXXXXX

XXXXXXXXXXXXXXXX

その他(手動設定)

キャンセル 決定

次ページに続く

前ページの続き

- 「接続する」をタップすると、以下のメッセージが表示されることがあります。その場合は「OK」または「許可」をタップしてください。許可しなかった場合は接続に失敗しますので、スマートフォンの設定を変更してください。  108ページ

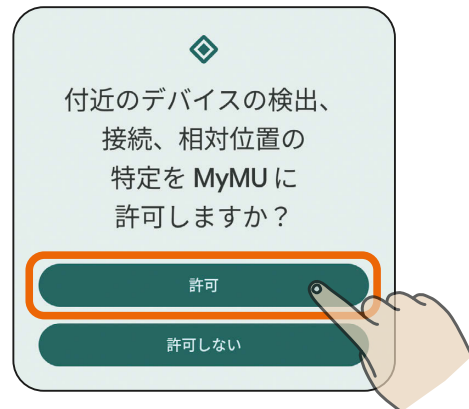

8

機器の登録が終わるまで
そのまま 2～3 分程度待つ

- 登録に失敗した場合は登録失敗のメッセージが表示されます。「閉じる」をタップすると対処方法を説明する画面が表示されます。詳しくは次ページをご確認ください。

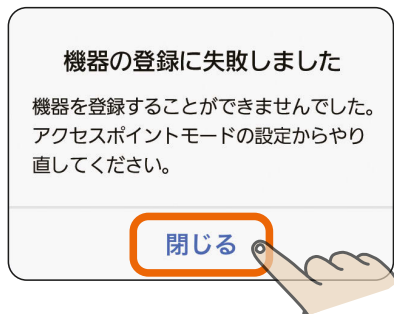

- 登録失敗のメッセージの「閉じる」をタップすると右の対処方法を説明する画面が表示されます。内容を確認して、再度登録手順を実施してください。「戻る」をタップすることで、接続方法の選択画面に戻ります。  58ページ

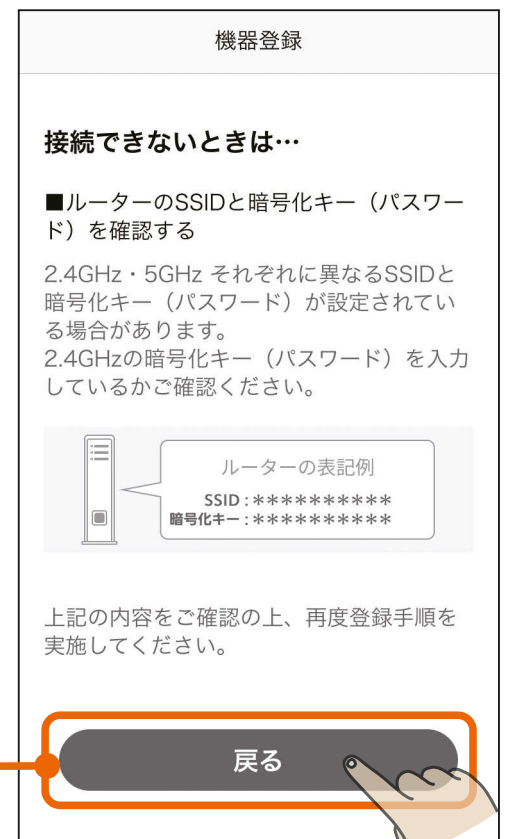
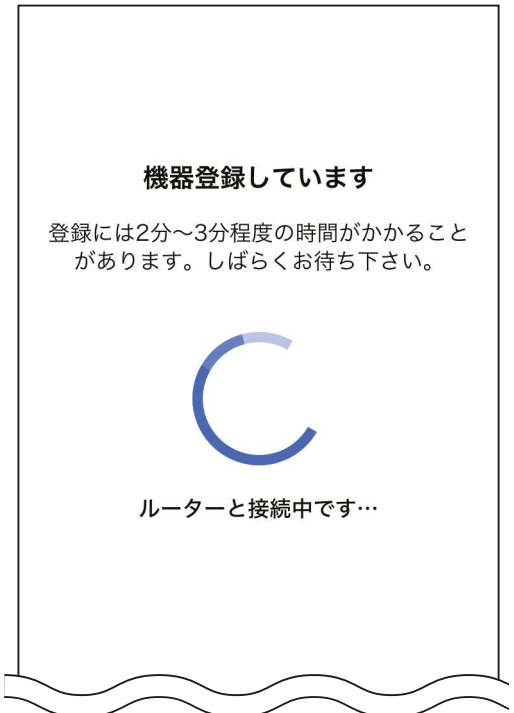

次ページに続く

前ページの続き

お知らせ

- 機器が別のユーザーに登録されている場合は、右のメッセージが表示されます。
「登録を続ける」をタップすることで、本機器の登録が行われ、別のユーザーからは機器の登録が削除されます。登録しない場合は「キャンセル」をタップします。

機器の登録確認

本機器は既に別のユーザーに登録されています。別のユーザーと機器を共有をしたい場合は、本機器を登録しているユーザーに家電シェアの招待を依頼してください。このまま登録を進めると、別のユーザーからは本機器の登録が削除されます。登録を続けますか？

キャンセル

登録を続ける

9

給湯機の登録が完了しました

- 「アプリを起動する」をタップすると、給湯機アプリが起動します。給湯機アプリの使い方については、給湯機アプリの取扱説明書をご確認ください。以下のURLからご覧ください。
https://www.MitsubishiElectric.co.jp/home/ecocute/function/remote/eqmymu_ib.html

機器の登録が完了しました！



登録機器情報

機器名称	給湯機 1
MACアドレス	00:00:00:00:00:00
ID	000000000000

アプリを起動する

WPS 機能で接続する場合の手順は以下のとおりです。

1 画面の内容を確認し、「次へ」をタップする

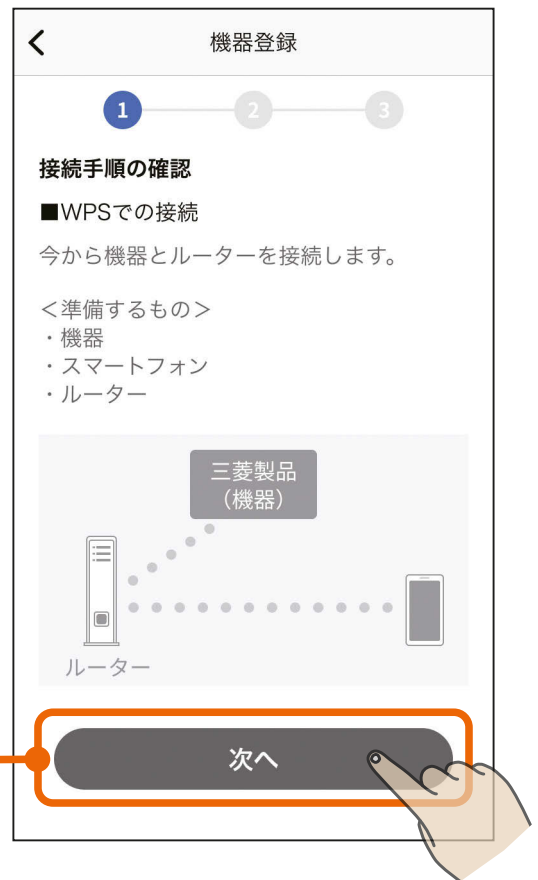

2 画面の内容を確認し、「次へ」をタップする

●事前に以下の準備・確認をしてください。

- ・接続したいルーターの場所
- ・ルーターのWPS実施方法

※ルーターのWPS実施方法は、機器により異なります。詳しくは、ルーターの取扱説明書をご確認ください。

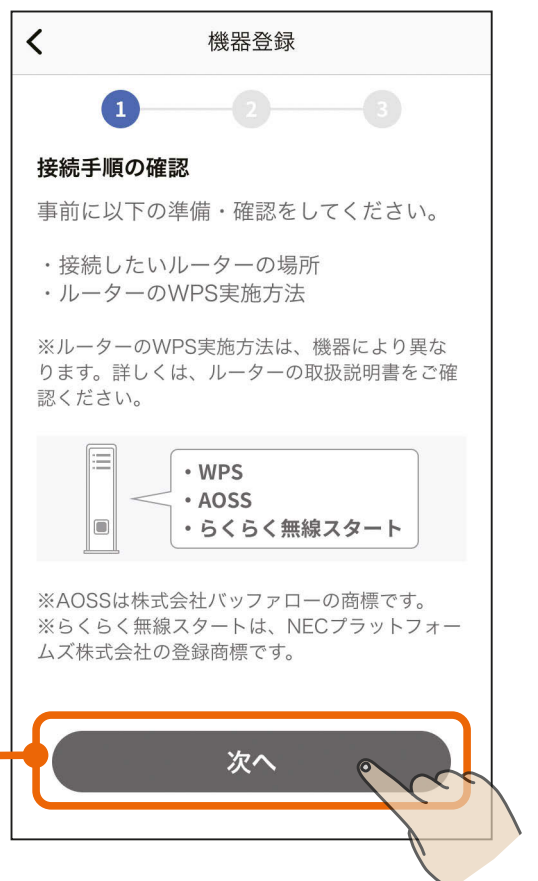

3

WPS 機能で機器とルーターを接続する

- WPS機能で機器とルーターを接続する手順は以下をご確認ください。



無線LANアダプターとルーターをWPS機能で接続する

■ GT-RA2を確認する

- GT-RA2は壁面に設置されています。ふたを開ける等の作業は不要です。

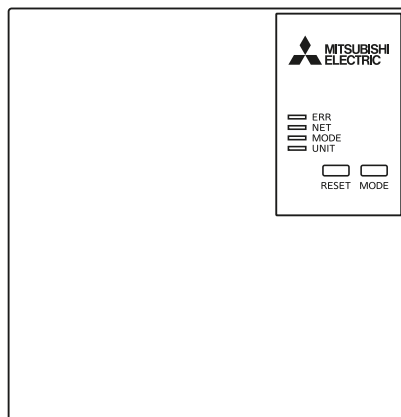

次ページに続く

前ページの続き

■GT-RA2とルーターをWPS接続する

① 無線LANアダプターのUNITランプ (緑) のみが5秒に1回点滅していることを確認します。

- MODEランプが5秒に1回点滅しているときはAPモードになっています。「MODE」ボタンを約7秒間押し、MODEランプが消灯してから作業を進めてください。

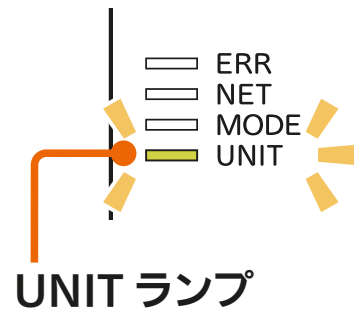

② ルーターの「WPS」ボタンを数秒間押し、離します。

- ルーターによりボタンの名称や押し方が異なります。ご使用のルーターの取扱説明書を確認してください。
- 「WPS」の名称は「AOSS」や「らくらく無線スタート」などの場合があります。詳しくはルーターの取扱説明書などを確認してください。

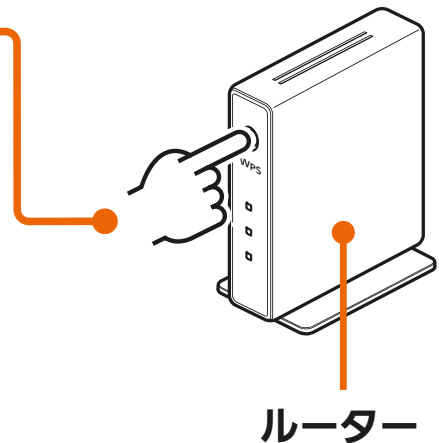

③ MODEランプが点滅を開始するまで (約2秒間)、無線LANアダプターの「MODE」ボタンを押して離します。

- MODEランプが点滅 (0.5秒間隔でオレンジに点滅) を開始します。他のランプは消灯します。

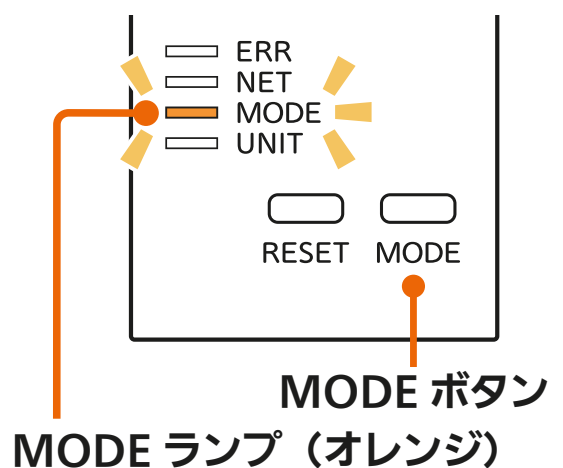

- 「MODE」ボタンを7秒以上押すとAPモード (MODEランプとUNITランプが5秒間隔で点滅) になります。「MODE」ボタンを約7秒間押し続けて、通常モード (UNITランプのみが5秒間隔で点滅) に戻し、再度手順 ② からやり直してください。

次ページに続く

前ページの続き

- ④ 無線LANアダプターのNETランプ（緑）が5秒間点灯することを確認します。

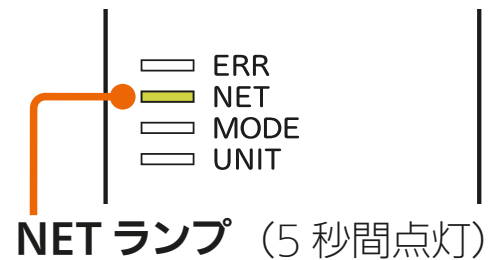

- ⑤ 無線LANアダプターのNETランプ（緑）が5秒に1回点滅することを確認します。

- 接続完了です。サーバーとの初期通信が自動的に始まります。
- ERRランプ（オレンジ）が5秒間点灯したときは、接続に失敗しています。再度、手順 ① からやり直してください。

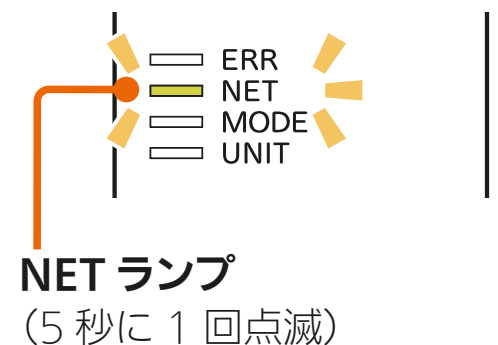

- UNITランプが点滅することがありますが、正常です。
- NETランプ（緑）が5秒に3回点滅している場合は、「外部接続」の「無線接続先」の設定がMyMUアプリになっているか確認してください。確認方法および接続先の変更方法は以下のURLから給湯機アプリの取扱説明書をご覧ください。

https://www.MitsubishiElectric.co.jp/home/ecocute/function/remote/eqmymu_ib.html

次ページに続く



GT-RA2 各部の説明とランプの状態

- ERR ランプ (オレンジ)
- NET ランプ (緑)
- MODE ランプ (オレンジ)
- UNIT ランプ (緑)

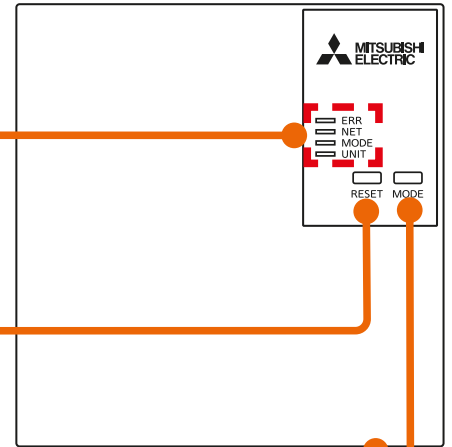
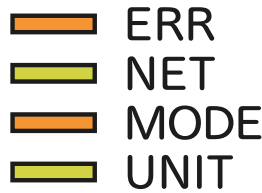

■ RESET ボタン

- 約 2 秒間押し続けて離すと無線 LAN アダプターを再起動します。約 15 秒間押し続けると遠隔操作が無効になり、初期化されます。

■ MODE ボタン

- お客様のルーターに接続するときを使用します。

■ 設定情報 (底面に記載)

- MAC アドレス、ID などが記載されています。

MAC:*****
 ID :*****
 SSID:*****
 KEY :*****

	ERR	NET	MODE	UNIT
通常モード	■ 消灯	■ 消灯	■ 消灯	■ 5 秒間隔で 1 回点滅
AP モード	■ 消灯	■ 消灯	■ 5 秒間隔で 1 回点滅	■ 5 秒間隔で 1 回点滅
WPS 接続中	■ 消灯	■ 消灯	■ 0.5 秒間隔で 点滅	■ 消灯
WPS 正常終了	■ 消灯	■ 5 秒間点灯	■ 消灯	■ 消灯
WPS 失敗	■ 5 秒間点灯	■ 消灯	■ 消灯	■ 消灯
正常通信中 (通常時)	■ 消灯	■ 5 秒間隔で 1 回点滅	■ 消灯	■ 5 秒間隔で 1 回点滅

4

WPS 機能で機器とルーターを接続後、「次へ」をタップする

- WPS接続完了後、「次へ」をタップすると位置情報の使用許可を求めるメッセージが表示されます。本アプリでスマートフォンのWi-Fi設定を使用するため、「1度だけ許可」「Appの使用中は許可」あるいは「アプリの使用時のみ」「今回のみ」をタップしてください。「許可しない」をタップすると、次の画面でスマートフォンの接続先情報が表示されません。



※スマートフォンの機種や OS バージョンにより、画面の内容は異なります。

お知らせ

- オートメーション機能で位置情報を使用する場合は、位置情報の許可を求める画面で「Appの使用中は許可」「アプリの使用時のみ」をタップし、「正確な位置情報」を「オン」にしてください。オートメーション機能については取扱説明書をご確認ください。

5

画面の内容を確認し、「次へ」をタップする

- [] にスマートフォンの接続先情報が表示されます。表示されているSSIDが機器を接続したルーターのSSIDと一致していることを確認してください。異なる場合は、機器を接続したルーターにスマートフォンを接続してください。接続方法はスマートフォンの取扱説明書をご確認ください。



- 「次へ」をタップすると、以下のメッセージが表示されることがあります。その場合は「OK」または「許可」をタップしてください。許可しなかった場合は次の手順 6 で機器が表示されません。「許可しない」をタップした場合は、スマートフォンの設定を変更してください。 [🔍 108ページ]



6

登録する機器をタップする

- 以下のように機器が表示されない場合は、「こんなときは」をご覧ください。



- 画面下の「アダプター情報を手動で入力する」をタップして登録を進めることもできます。詳しくは次ページの「アダプター情報を手動で入力する」をご確認ください。



お知らせ

- 機器が別のユーザーに登録されている場合は、右のメッセージが表示されます。「登録を続ける」をタップすることで、本機器の登録が行われ、別のユーザーからは機器の登録が削除されます。登録しない場合は「キャンセル」をタップします。

機器の登録確認

本機器は既に別のユーザーに登録されています。別のユーザーと機器を共有をしたい場合は、本機器を登録しているユーザーに家電シェアの招待を依頼してください。このまま登録を進めると、別のユーザーからは本機器の登録が削除されます。登録を続けますか？

キャンセル 登録を続ける

次ページに続く

前ページの続き

アダプター情報を手動で入力する

- アダプター情報を入力する画面が表示されます。設定情報シールに記載されているMACアドレスとIDを手動で入力し、「機器を登録する」をタップしてください。
- 「QRコード[®]を読み取る」をタップし、スマートフォンのカメラで設定情報シールのQRコードを読み取ることでMACアドレスとIDを入力することもできます。
- 設定情報シールは、無線LANアダプターの取扱説明書の設定情報欄、または本体(無線LANアダプター)をご確認ください。

(取扱説明書の例)

T721Z070H02(2021-08)



家庭用自然冷媒CO₂ヒートポンプ給湯機用
無線LANアダプター

形名

GT-RA2

※適用機種は、当社カタログに記載してあります。
※当社家庭用自然冷媒CO₂ヒートポンプ給湯機専用です。

取扱説明書 保証書付

- 保証書はこの取扱説明書に付いていますので、お買上げの販売店の記入をお受けください。
- 正しく安全にお使いいただくため、ご使用前にこの「取扱説明書」を必ず読み、正しくお使いください。「取扱説明書」と「保証書」は大切に保存してください。
 - お客様ご自身では据付けないでください。安全や機能の確保ができません。
 - 「保証書」「据付工事説明書」は、必ず所定の記載事項を確かめて、据付工事店(販売店)からお受け取りください。給湯機を売却されたり譲渡されるときには、次の所有者の方へ渡してください。
 - 「据付工事説明書」のとおりに行われいるか確認してください。
 - この製品は日本国内用に設計されていますので、国外では使用できません。またアフターサービスもできません。

はじめに

- 以下のシールに記載されたMACアドレスとIDは、ネットワーク設定に必要な情報です。
- 「MyMU(マイエムユー)」アプリで、スマートフォンから給湯機の操作(ふる自動など)や太陽光発電の余剰電力活用の設定などができます。詳細は、「MyMU」アプリの給湯機操作説明書をご覧ください。下記URLからご覧いただけます。

https://www.MitsubishiElectric.co.jp/home/ecocute/function/remotec/eqmymu_ib.html



※アプリをご使用の際は、こちらもあわせてご確認ください。
裏面(「MyMU」アプリのインストールと設定)に記載のURLからダウンロードできます。
・「MyMU」アプリの取扱説明書 ・「MyMU」アプリの機器登録説明書

設定情報

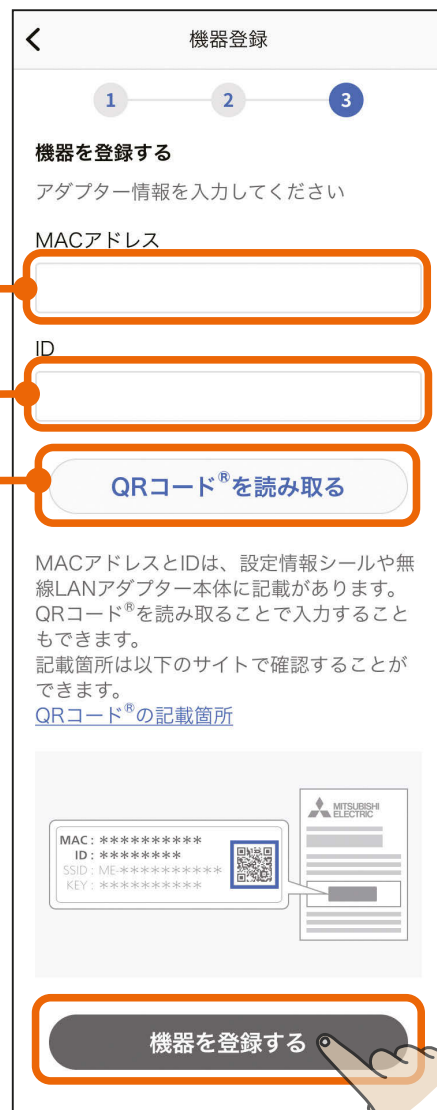
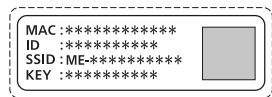

次ページに続く

前ページの続き

- QRコード読み取り時に、右図のような「"MyMU"がカメラへのアクセスを求めています」といったカメラへのアクセスを求めるメッセージが表示されたときは「OK」や「許可」をタップしてください。
- 「アダプター情報を手動で入力する」をタップして作業を行った場合、すでに別のユーザーに登録されている機器を再登録することはできません。



7 給湯機の登録が完了しました

- 「アプリを起動する」をタップすると、給湯機アプリが起動します。給湯機アプリの使い方については、給湯機アプリの取扱説明書をご確認ください。以下のURLからご覧ください。
https://www.MitsubishiElectric.co.jp/home/ecocute/function/remote/eqmymu_ib.html



1 三 ボタンをタップし、メニュー画面の「+機器登録」をタップする

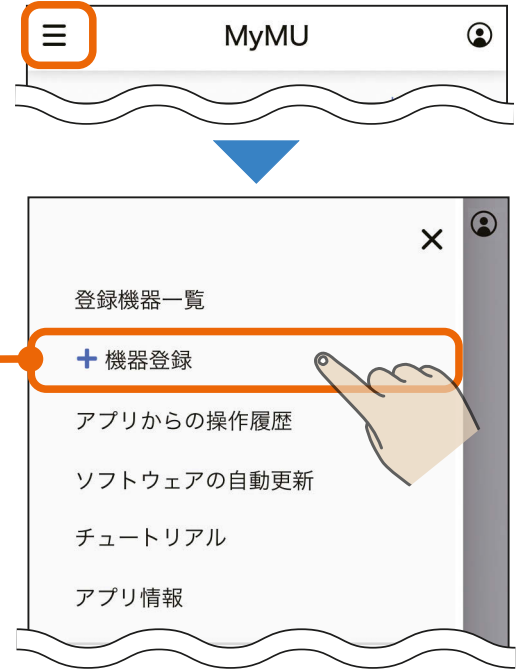

2 「給湯機」をタップする

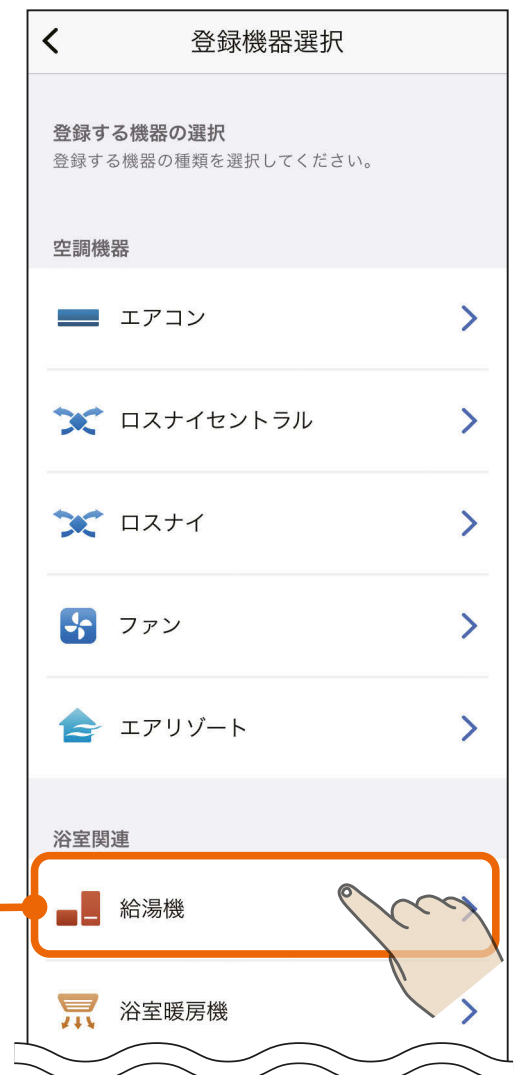

3

機器とルーターを接続する方法
を選択してタップする

- 選択した接続方法の説明に進んでください。
- 機器とルーターを接続済みの場合は「機器とルーターを接続済み」をタップしてください。

<ルーターに WPS機能が無い場合*>
GT-RA1対応給湯機を登録する(AP)

🔗 84ページ

※ルーターと WPS 接続できない場合も
こちらの手順で接続してください。

<ルーターに WPS機能がある場合>
GT-RA1対応給湯機を登録する(WPS)

🔗 86ページ

機器とルーターを接続済み

すでに機器とルーターを接続済みの場合、ルーターとの接続手順をスキップすることができるため、「GT-RA1対応給湯機を登録する(WPS)」の手順 **5** 🔗 103ページ から実施することになります。



アクセスポイントモード (AP モード) で接続する場合の手順は以下のとおりです。

1 画面の内容を確認し、「次へ」をタップする



2 画面の内容を確認し、「次へ」をタップする

- 事前に以下の準備・確認をしてください。
 - ・ 接続したいルーターのSSID (2.4GHz)
 - ・ ルーターに接続するための暗号化キー (パスワード)
 - 本アプリでは、ルーターのSSIDに使用できる文字として半角英数字、半角記号、半角スペースに対応しています。半角記号は !#\$%&'()*+,-./:;<=>?@[]^_`{|}~ に対応しています。ダブルクォーテーション ("), カンマ (,), バックスラッシュ (\), ¥マークには対応していません。
- ※詳しくはルーターの取扱説明書をご確認ください。

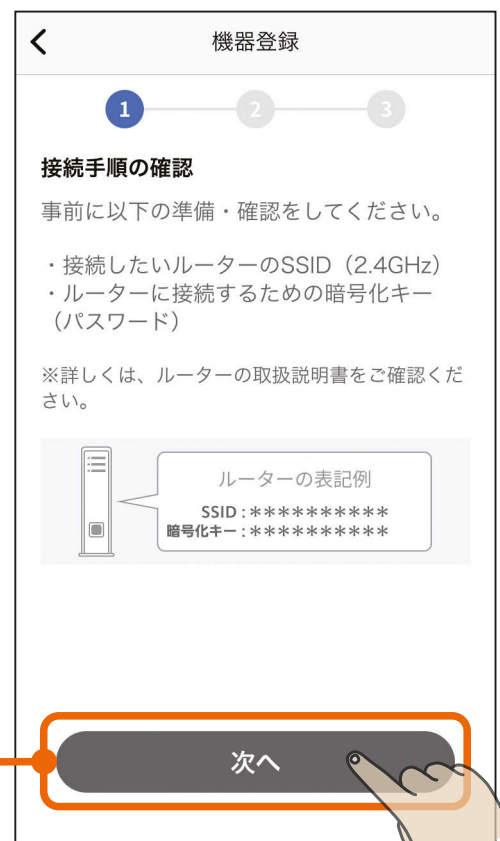

3

「QRコード[®]を読み取る」をタップし、スマートフォンのカメラで設定情報シールのQRコードを読み取り、「次へ」をタップする

- QRコードを読み取るとSSIDとKEYが表示されます。
- 設定情報シールの貼付位置は以下を確認してください。



設定情報シール貼付位置

- 設定情報シールは、無線LANアダプターの取扱説明書の設定情報欄、または本体(無線LANアダプター)をご確認ください。

(取扱説明書の例)

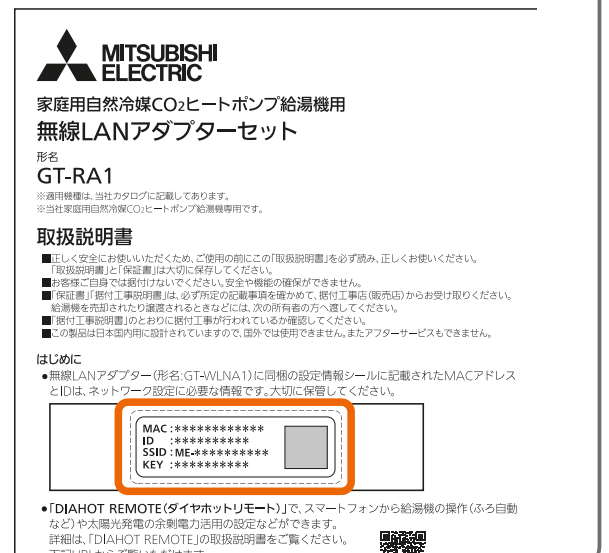

4 機器をアクセスポイントモードに設定する

- 機器をアクセスポイントモードにする手順は以下をご確認ください。
- アクセスポイントモードは約10分で終了するため、ルーターのSSID (2.4GHz)、ルーターの暗号化キー(パスワード)をお手元に準備してください。詳しくはルーターの取扱説明書をご確認ください。



無線LANアダプターをアクセスポイントモードにする

■GT-RA1の無線LANアダプターを操作できる状態にする

- 壁面に設置されているインターフェースユニットに格納されていますので、ふたを開けてください。

<ふたの開けかた>

側面中央部をおさえながら手前に引く

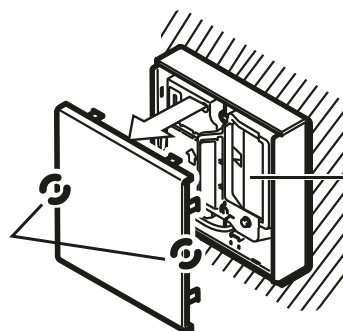

無線LANアダプター

- 設定完了後は再びふたを閉めてください。ふたを閉めるときはふた裏の「↑」を上向きにしてください。

次ページに続く

前ページの続き

■無線LANアダプターをアクセスポイントモードにする

- 1 無線LANアダプターの「MODE」ボタンをMODEランプが点灯状態になるまで(約7秒間)先の細いもので押し続けて離します。
 - 無線LANアダプターが再起動され、しばらくすると、MODEランプとUNITランプが点滅(5秒間隔で1回点滅)を開始します。
 - この状態は約10分で終了します。機器登録が完了する前に10分経過したときはランプの状態を確認し、再度アクセスポイントモードにしてください。

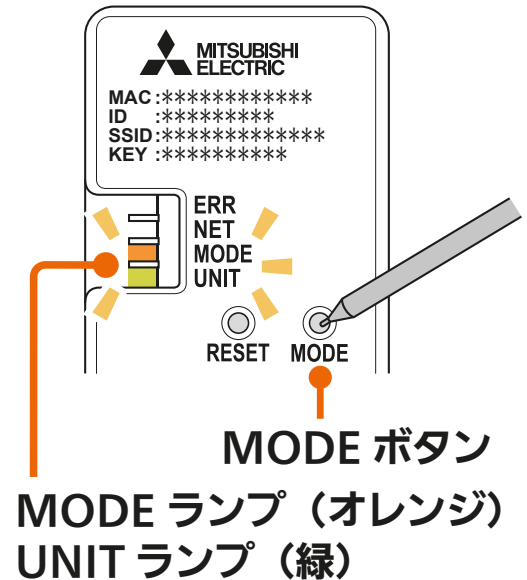

次ページに続く

GT-RA1 各部の説明とランプの状態

■設定情報

- MAC アドレス、ID などが記載されています。

■ ERR ランプ (オレンジ)

■ NET ランプ (緑)

■ MODE ランプ (オレンジ)

■ UNIT ランプ (緑)

■ RESET ボタン

- 約 2 秒間押し続けて離すと無線 LAN アダプターを再起動します。約 15 秒間押し続けると遠隔操作が無効になり、初期化されます。

■ MODE ボタン

- お客様のルーターに接続するときに使用します。

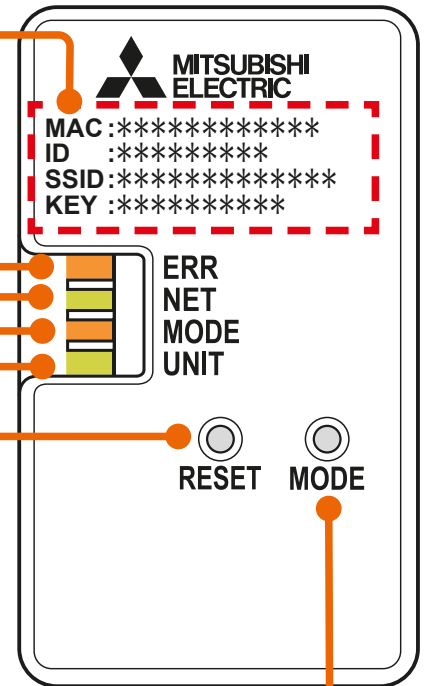

	ERR	NET	MODE	UNIT
通常モード	■ 消灯	■ 消灯	■ 消灯	■ 5 秒間隔で 1 回点滅
AP モード	■ 消灯	■ 消灯	■ 5 秒間隔で 1 回点滅	■ 5 秒間隔で 1 回点滅
WPS 接続中	■ 消灯	■ 消灯	■ 0.5 秒間隔で 点滅	■ 消灯
WPS 正常終了	■ 消灯	■ 5 秒間点灯	■ 消灯	■ 消灯
WPS 失敗	■ 5 秒間点灯	■ 消灯	■ 消灯	■ 消灯
正常通信中 (通常時)	■ 消灯	■ 5 秒間隔で 1 回点滅	■ 消灯	■ 5 秒間隔で 1 回点滅

5 機器をアクセスポイントモードに設定後、「次へ」をタップする



- 「次へ」をタップ後、以下のメッセージが表示されたら「接続」をタップしてください。「キャンセル」をタップすると接続に失敗します。

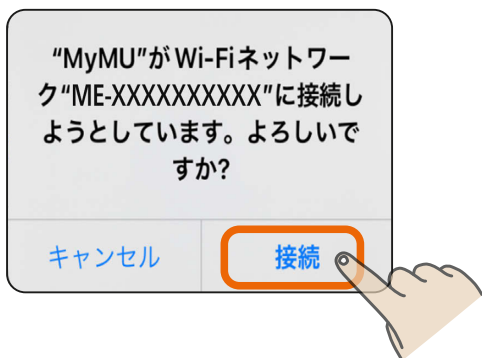

次ページに続く

前ページの続き

- 「次へ」をタップすると位置情報の使用許可を求めるメッセージが表示されます。本アプリでスマートフォンのWi-Fi設定を使用するため、「1度だけ許可」「Appの使用中は許可」あるいは「アプリの使用時のみ」「今回のみ」をタップしてください。「許可しない」をタップすると接続に失敗します。



※スマートフォンの機種や OS バージョンにより、画面の内容は異なります。

お知らせ

- オートメーション機能で位置情報を使用する場合は、位置情報の許可を求める画面で「Appの使用中は許可」「アプリの使用時のみ」をタップし、「正確な位置情報」を「オン」にしてください。オートメーション機能については取扱説明書をご確認ください。

- 接続に失敗した場合は右のメッセージが表示されます。「閉じる」をタップして画面を閉じ手順 4 からやり直してください。

👉 86ページ

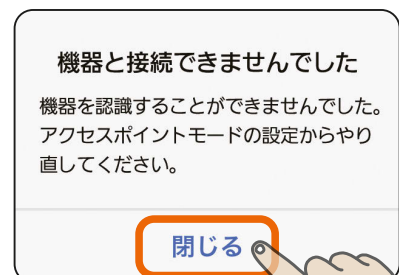

6

画面の内容を確認し、「次へ」をタップする

- ルーターのSSID (2.4GHz) と暗号化キー (パスワード) をお手元に準備してください。次の画面で使用します。



7

「SSID」欄をタップし、表示されるSSID 選択画面で接続するルーターのSSID を選択し、「決定」をタップする

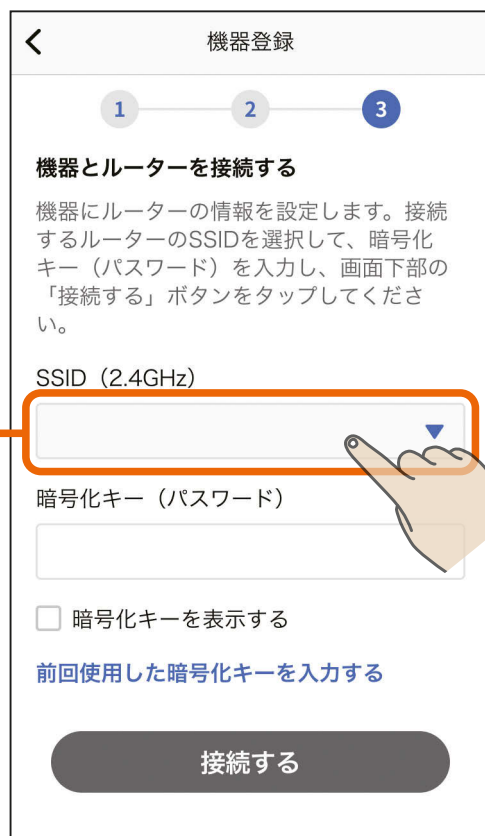

次ページに続く

前ページの続き

「暗号化キー(パスワード)」に
ルーターの暗号化キーを入力し、
「接続する」をタップする

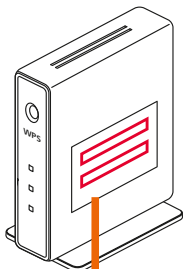

SSID : XXXXXXXXXXXXXXXX

暗号化キー : XXXXXXXXXXXXXXXX

機器登録

1 — 2 — 3

機器とルーターを接続する

機器にルーターの情報を設定します。接続するルーターのSSIDを選択して、暗号化キー(パスワード)を入力し、画面下部の「接続する」ボタンをタップしてください。

SSID (2.4GHz)

XXXXXXXXXXXXXXXX

暗号化キー(パスワード)

XXXXXXXXXXXXXXXX

暗号化キーを表示する

前回使用した暗号化キーを入力する

接続する

前回使用した暗号化キーを入力する
タップすると前回使用した暗号化キーを
自動で入力できます。

- SSIDは手動でも入力できます。「その他(手動設定)」を選択し、「決定」をタップすると、SSIDを手動入力する画面が表示されます。

接続するルーターのSSIDを入力してください

2.4GHz帯のSSIDを入力してください

XXXXXXXXXXXXXXXX

キャンセル 決定

接続するルーターのSSIDを選択してください

XXXXXXXXXXXXXXXX

XXXXXXXXXXXXXXXX

XXXXXXXXXXXXXXXX

その他(手動設定)

キャンセル 決定

次ページに続く

前ページの続き

- 「接続する」をタップすると、以下のメッセージが表示される場合があります。その場合は「OK」または「許可」をタップしてください。許可しなかった場合は接続に失敗しますので、スマートフォンの設定を変更してください。  93ページ

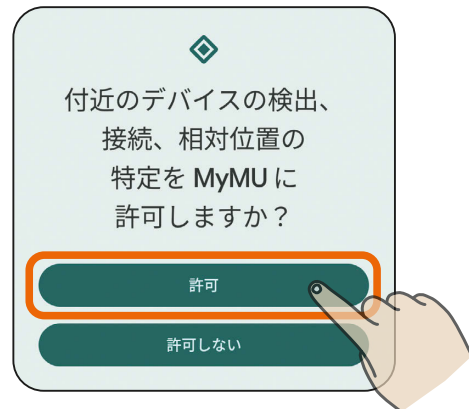

8

機器の登録が終わるまで
そのまま 2～3 分程度待つ

- 登録に失敗した場合は登録失敗のメッセージが表示されます。「閉じる」をタップすると対処方法を説明する画面が表示されます。詳しくは以下をご確認ください。

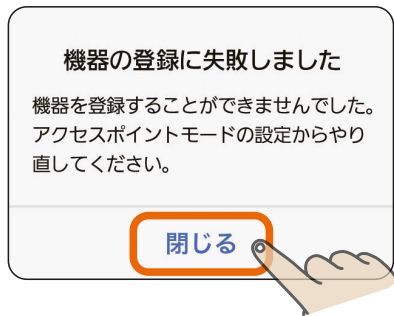

- 登録失敗のメッセージの「閉じる」をタップすると右の対処方法を説明する画面が表示されます。内容を確認して、再度登録手順を実施してください。「戻る」をタップすることで、接続方法の選択画面に戻ります。  83ページ

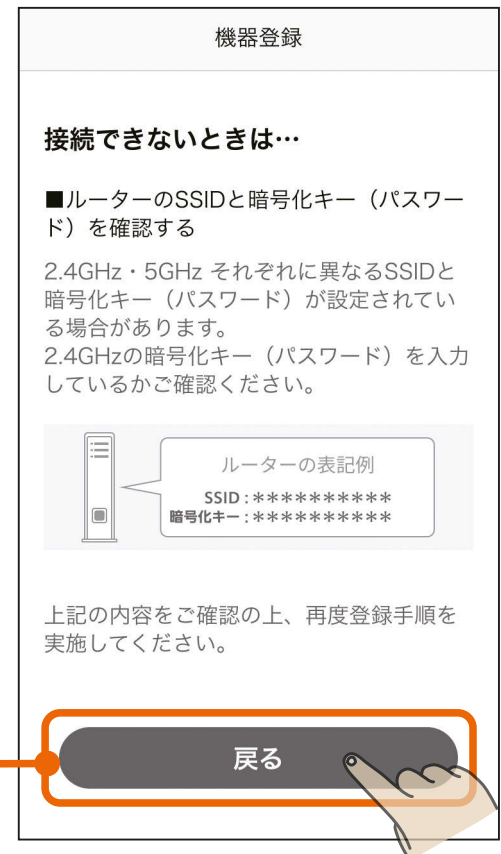
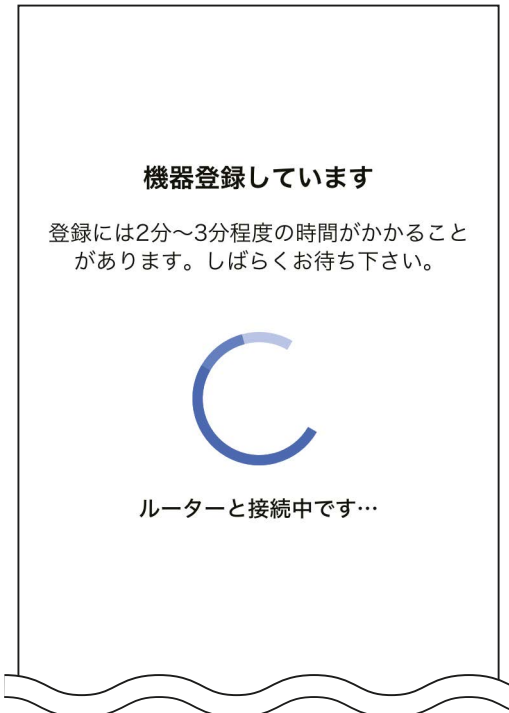

次ページに続く

前ページの続き

お知らせ

- 機器が別のユーザーに登録されている場合は、右のメッセージが表示されます。
「登録を続ける」をタップすることで、本機器の登録が行われ、別のユーザーからは機器の登録が削除されます。登録しない場合は「キャンセル」をタップします。

機器の登録確認

本機器は既に別のユーザーに登録されています。別のユーザーと機器を共有をしたい場合は、本機器に登録しているユーザーに家電シェアの招待を依頼してください。このまま登録を進めると、別のユーザーからは本機器の登録が削除されます。登録を続けますか？

キャンセル

登録を続ける

9

給湯機の登録が完了しました

- 「アプリを起動する」をタップすると、給湯機アプリが起動します。給湯機アプリの使い方については、給湯機アプリの取扱説明書をご確認ください。以下のURLからご覧ください。
https://www.MitsubishiElectric.co.jp/home/ecocute/function/remote/eqmymu_ib.html

機器の登録が完了しました！



登録機器情報

機器名称	給湯機 1
MACアドレス	00:00:00:00:00:00
ID	000000000000

アプリを起動する

WPS 機能で接続する場合の手順は以下のとおりです。

1 画面の内容を確認し、「次へ」をタップする



2 画面の内容を確認し、「次へ」をタップする

●事前に以下の準備・確認をしてください。

- ・接続したいルーターの場所
- ・ルーターのWPS実施方法

※ルーターのWPS実施方法は、機器により異なります。詳しくは、ルーターの取扱説明書をご確認ください。

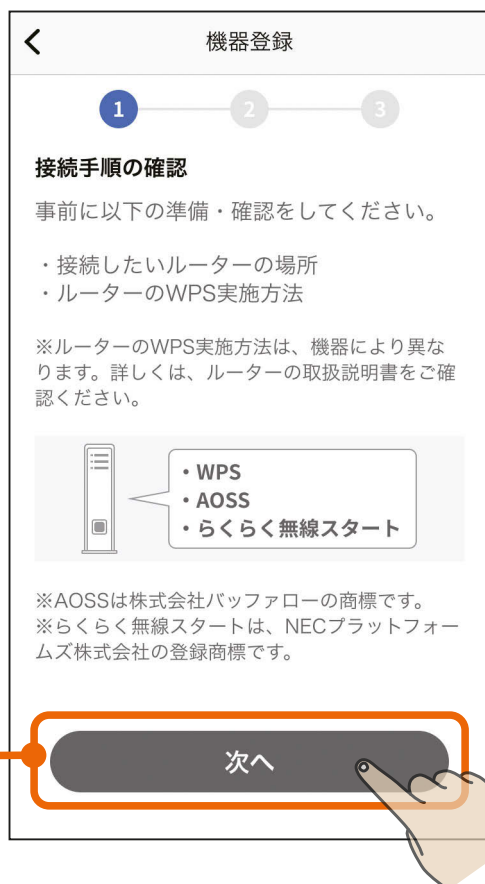

3 WPS 機能で機器とルーターを接続する

- WPS機能で機器とルーターを接続する手順は以下をご確認ください。



無線LANアダプターとルーターをWPS機能で接続する

■GT-RA1の無線LANアダプターを操作できる状態にする

- 壁面に設置されているインターフェースユニットに格納されていますので、ふたを開けてください。

<ふたの開けかた>

側面中央部をおさえながら手前に引く

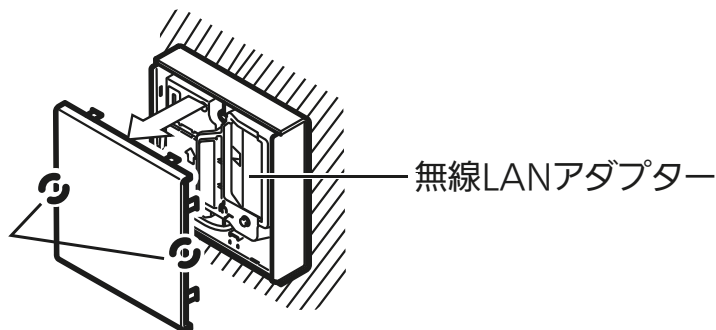

- 設定完了後は再びふたを閉めてください。ふたを閉めるときはふた裏の「↑」を上向きにしてください。

次ページに続く

前ページの続き

■GT-RA1とルーターをWPS接続する

① 無線LANアダプターのUNITランプ（緑）のみが5秒に1回点滅していることを確認します。

- MODEランプが5秒に1回点滅しているときはAPモードになっています。「MODE」ボタンを約7秒間押し、MODEランプが消灯してから作業を進めてください。

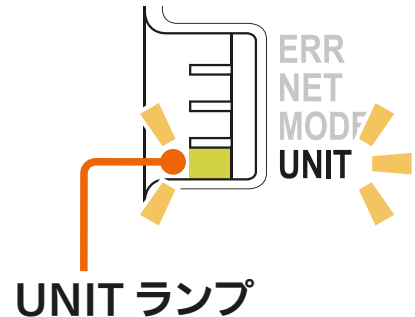

② ルーターの「WPS」ボタンを数秒間押し、離します。

- ルーターによりボタンの名称や押し方が異なります。ご使用のルーターの取扱説明書を確認してください。
- 「WPS」の名称は「AOSS」や「らくらく無線スタート」などの場合があります。詳しくはルーターの取扱説明書などを確認してください。

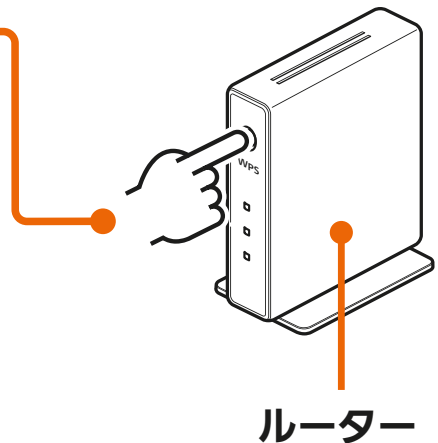

③ MODEランプが点滅を開始するまで（約2秒間）、無線LANアダプターの「MODE」ボタンを押して離します。

- MODEランプが点滅（0.5秒間隔でオレンジに点滅）を開始します。他のランプは消灯します。
- 「MODE」ボタンを7秒以上押し、APモード（MODEランプとUNITランプが5秒間隔で点滅）になります。「MODE」ボタンを約7秒間押し続けて、通常モード（UNITランプのみが5秒間隔で点滅）に戻し、再度手順②からやり直してください。

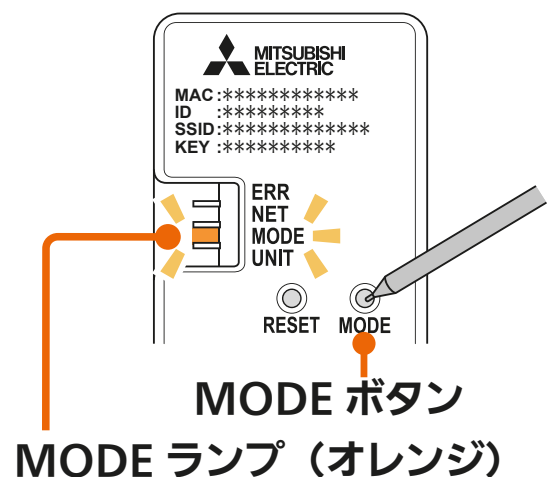

次ページに続く

前ページの続き

- 4 無線LANアダプターのNETランプ（緑）が5秒間点灯することを確認します。

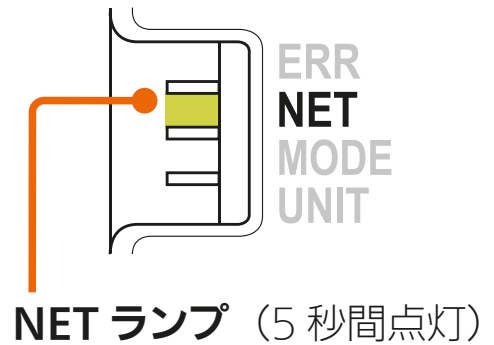

- 5 無線LANアダプターのNETランプ（緑）が5秒に1回点滅することを確認します。

- 接続完了です。サーバーとの初期通信が自動的に始まります。
- ERRランプ（オレンジ）が5秒間点灯したときは、接続に失敗しています。再度、手順①からやり直してください。

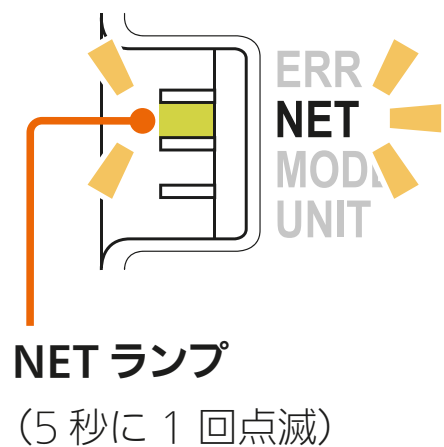

- UNITランプが点滅することがありますが、正常です。
- NETランプ（緑）が5秒に3回点滅している場合は、「外部接続」の「無線接続先」の設定がMyMUアプリになっているか確認してください。確認方法および接続先の変更方法は以下のURLから給湯機アプリの取扱説明書をご覧ください。

https://www.MitsubishiElectric.co.jp/home/ecocute/function/remote/eqmymu_ib.html

次ページに続く

GT-RA1 各部の説明とランプの状態

■設定情報

- MAC アドレス、ID などが記載されています。

■ ERR ランプ (オレンジ)

■ NET ランプ (緑)

■ MODE ランプ (オレンジ)

■ UNIT ランプ (緑)

■ RESET ボタン

- 約 2 秒間押し続けて離すと無線 LAN アダプターを再起動します。約 15 秒間押し続けると遠隔操作が無効になり、初期化されます。

■ MODE ボタン

- お客様のルーターに接続するときに使用します。

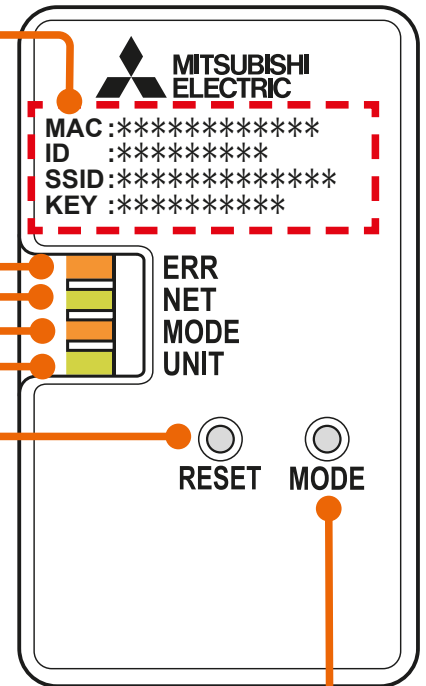

	ERR	NET	MODE	UNIT
通常モード	■ 消灯	■ 消灯	■ 消灯	■ 5 秒間隔で 1 回点滅
AP モード	■ 消灯	■ 消灯	■ 5 秒間隔で 1 回点滅	■ 5 秒間隔で 1 回点滅
WPS 接続中	■ 消灯	■ 消灯	■ 0.5 秒間隔で 点滅	■ 消灯
WPS 正常終了	■ 消灯	■ 5 秒間点灯	■ 消灯	■ 消灯
WPS 失敗	■ 5 秒間点灯	■ 消灯	■ 消灯	■ 消灯
正常通信中 (通常時)	■ 消灯	■ 5 秒間隔で 1 回点滅	■ 消灯	■ 5 秒間隔で 1 回点滅

前ページの続き

WPS接続できないときの対処方法

- 接続できないときは「接続できないときは」をタップしてください。対処方法を説明した画面が表示されます。

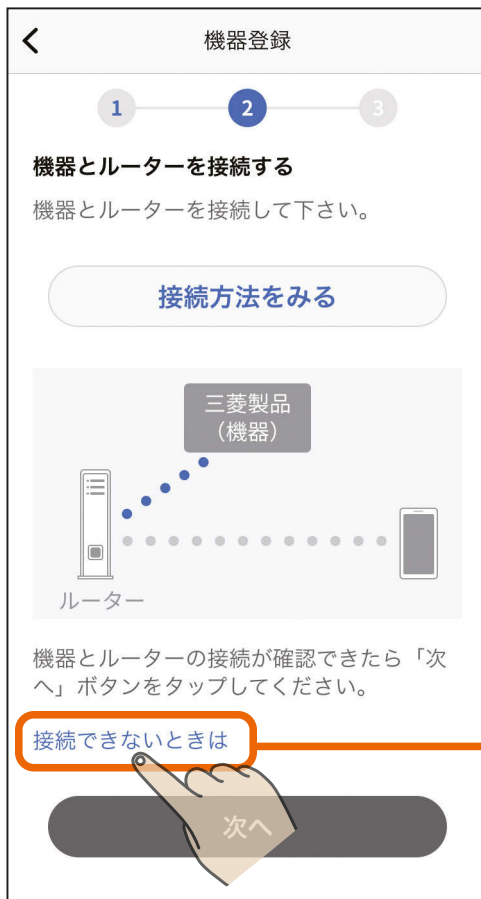

- 右の対処方法を説明する画面の内容を確認して、再度登録手順を実施してください。「戻る」をタップすることで、接続手順の確認画面に戻ります。

👉 83ページ

機器登録

接続できないときは…

■ 機器またはルーターのWPSの設定操作が遅すぎていませんか？

WPS接続モードは2分間で終了するため、2分以上経過した場合は、再度WPSの設定操作を実施してください。

■ ルーターにある「WPSボタン」の場所や操作方法が間違っていないか確認する

正しいボタンを押して、ルーターがWPSで接続できる状態になったかご確認ください。
ルーターによってはボタン名や位置、LEDの点滅パターンが異なります。

ボタン名の例

- WPS
- AOSS
- らくらく無線スタート

※AOSSは株式会社バッファローの商標です。
※らくらく無線スタートは、NECプラットフォームズ株式会社の登録商標です。

ルーターによって、WPSボタンを数秒間押し続けて設定する場合や、周波数帯ごとに設定方法が異なる場合があります。2.4GHzでのWPSとなるように設定してください。

※詳細はルーターの取扱説明書をご確認ください。

■ アクセスポイントモードでの接続を試す

WPSで接続できないときはアクセスポイントモードでの接続もお試しください。

※ルーターのSSIDや暗号化キー（パスワード）などの情報が必要です。

上記の内容をご確認の上、再度登録手順を実施してください。

戻る

4

WPS 機能で機器とルーターを接続後、「次へ」をタップする

- WPS接続完了後、「次へ」をタップすると位置情報の使用許可を求めるメッセージが表示されます。本アプリでスマートフォンのWi-Fi設定を使用するため、「1度だけ許可」「Appの使用中は許可」あるいは「アプリの使用時のみ」「今回のみ」をタップしてください。「許可しない」をタップすると、次の画面でスマートフォンの接続先情報が表示されません。



※スマートフォンの機種や OS バージョンにより、画面の内容は異なります。

お知らせ

- オートメーション機能で位置情報を使用する場合は、位置情報の許可を求める画面で「Appの使用中は許可」「アプリの使用時のみ」をタップし、「正確な位置情報」を「オン」にしてください。オートメーション機能については取扱説明書をご確認ください。

5

画面の内容を確認し、「次へ」をタップする

-  にスマートフォンの接続先情報が表示されます。表示されているSSIDが機器を接続したルーターのSSIDと一致していることを確認してください。異なる場合は、機器を接続したルーターにスマートフォンを接続してください。接続方法はスマートフォンの取扱説明書をご確認ください。

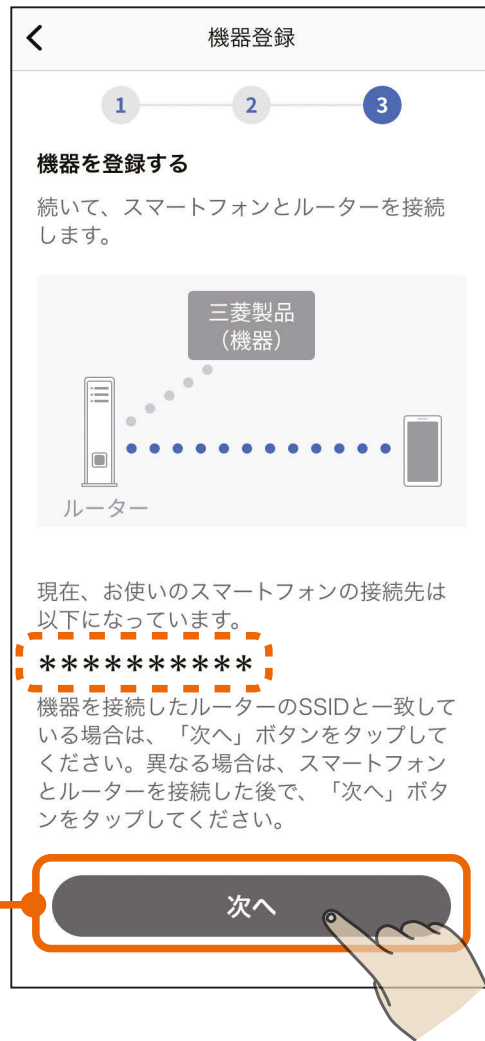

- 「次へ」をタップすると、以下のメッセージが表示されることがあります。その場合は「OK」または「許可」をタップしてください。許可しなかった場合は次の手順 **6** で機器が表示されません。「許可しない」をタップした場合は、スマートフォンの設定を変更してください。  108ページ

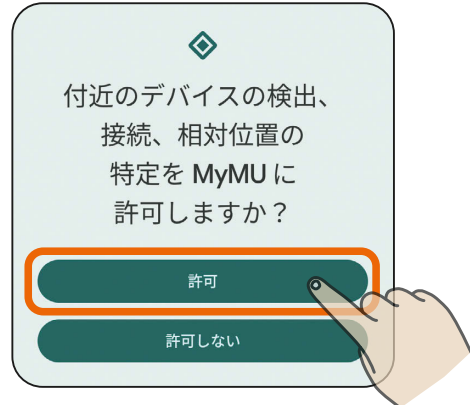

6

登録する機器をタップする

- 以下のように機器が表示されない場合は、「こんなときは」をご覧ください。 110ページ



- 画面下の「アダプター情報を手動で入力する」をタップして登録を進めることもできます。詳しくは次ページの「アダプター情報を手動で入力する」をご確認ください。



お知らせ

- 機器が別のユーザーに登録されている場合は、右のメッセージが表示されます。「登録を続ける」をタップすることで、本機器の登録が行われ、別のユーザーからは機器の登録が削除されます。登録しない場合は「キャンセル」をタップします。

機器の登録確認

本機器は既に別のユーザーに登録されています。別のユーザーと機器を共有をしたい場合は、本機器を登録しているユーザーに家電シェアの招待を依頼してください。このまま登録を進めると、別のユーザーからは本機器の登録が削除されます。登録を続けますか？

キャンセル 登録を続ける

次ページに続く

前ページの続き

アダプター情報を手動で入力する

- アダプター情報を入力する画面が表示されます。設定情報シールに記載されているMACアドレスとIDを手動で入力し、「機器を登録する」をタップしてください。
- 「QRコード[®]を読み取る」をタップし、スマートフォンのカメラで設定情報シールのQRコードを読み取ることでMACアドレスとIDを入力することもできます。
- 設定情報シールは、無線LANアダプターの取扱説明書の設定情報欄、または本体(無線LANアダプター)をご確認ください。

(取扱説明書の例)

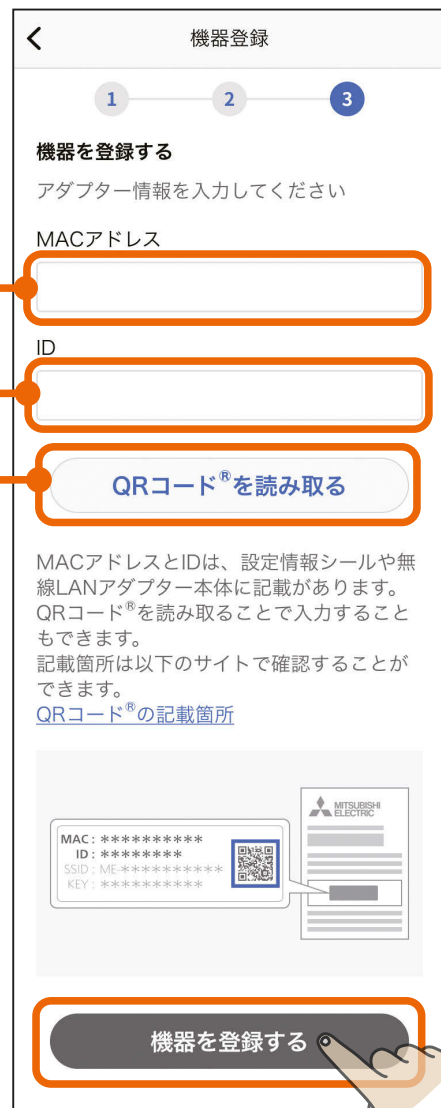

次ページに続く

前ページの続き

- QRコード読み取り時に、右図のような「"MyMU"がカメラへのアクセスを求めています」といったカメラへのアクセスを求めるメッセージが表示されたときは「OK」や「許可」をタップしてください。
- 「アダプター情報を手動で入力する」をタップして作業を行った場合、すでに別のユーザーに登録されている機器を再登録することはできません。



7 給湯機の登録が完了しました

- 「アプリを起動する」をタップすると、給湯機アプリが起動します。給湯機アプリの使い方については、給湯機アプリの取扱説明書をご確認ください。以下のURLからご覧ください。
https://www.MitsubishiElectric.co.jp/home/ecocute/function/remote/eqmymu_ib.html



ご使用中に以下のメッセージ画面が表示される場合があります。

メッセージ	対処
<div data-bbox="146 757 560 958" style="border: 1px solid gray; padding: 10px; text-align: center;"> <p>登録機器が見つかりません。 (MY19-404)</p> <hr/> <p>閉じる</p> </div>	<ul style="list-style-type: none"> ●無線 LAN アダプターまたは機器内蔵の無線 LAN モジュールがルーター経由でサーバーに接続できていません。機器が接続されたルーターがインターネット接続されていることを確認してください。 ●IPoE 方式でインターネット接続し、IPv4 over IPv6 サービス（例：「v6 プラス」）をご利用の環境では、無線 LAN アダプターまたは機器内蔵の無線 LAN モジュールがサーバーに接続できない場合があります。 IPv4 over IPv6 サービスをご利用の環境でこのエラーが表示された場合は、IPv4 インターネットへの接続方法を PPPoE 等に変更してください。変更の方法（ID / パスワード設定を含むルーター設定等）に関しては、ご契約のインターネットプロバイダー様にご相談ください。
<div data-bbox="146 1379 560 1666" style="border: 1px solid gray; padding: 10px; text-align: center;"> <p>登録できませんでした。 MACアドレスとIDを ご確認ください。 (MY19-400)</p> <hr/> <p>閉じる</p> </div>	<ul style="list-style-type: none"> ●無線 LAN アダプターまたは機器内蔵の無線 LAN モジュールの MAC アドレスと ID の入力内容を再度確認してください。
<div data-bbox="146 1753 560 1955" style="border: 1px solid gray; padding: 10px; text-align: center;"> <p>通信に失敗しました。</p> <hr/> <p>閉じる</p> </div>	<ul style="list-style-type: none"> ●スマートフォンがインターネットに接続されているか等、通信環境を確認して、少し時間をおいてから再度操作してください。

● iOS搭載のスマートフォンで機器登録に失敗する

右の画面で、「OK」ではなく「許可しない」をタップすると MyMU アプリと機器の通信ができなくなり、機器登録に失敗します。以下の手順でローカルネットワークの設定を変更してください。



1 スマートフォンの「設定」を開き、「プライバシー」をタップして「ローカルネットワーク」を開く

- 項目の並び順など、画面はご使用のスマートフォンによって異なることがあります。

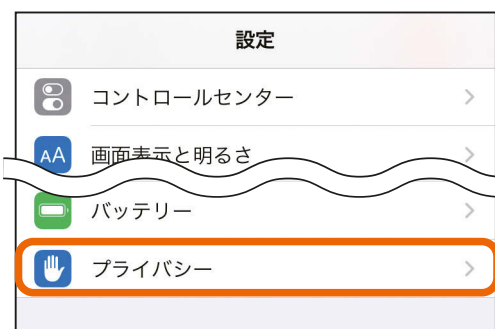

2 「MyMU」のスイッチをタップして  にする。



Android搭載のスマートフォンで機器登録に失敗する

右の画面で、「許可」ではなく「許可しない」をタップすると MyMU アプリと機器の通信ができなくなり、機器登録に失敗します。以下の手順でローカルネットワークの設定を変更してください。

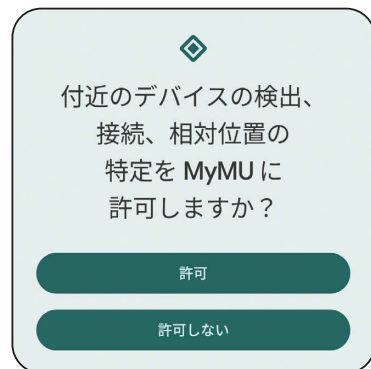

1 スマートフォンの「設定」を開き、「アプリ」-「すべてのアプリ」の「MyMU」をタップして「アプリ情報」を開き、「権限」をタップする

- 項目の並び順など、画面はご使用のスマートフォンによって異なることがあります。



2 「アプリの権限」の「付近のデバイス」をタップする。



3 「付近のデバイスの権限」の「許可する」をタップする。

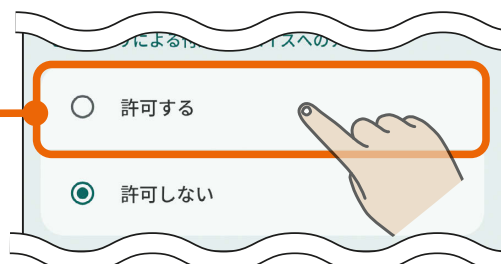

● 機器登録時に登録したい機器が表示されない

機器登録時に登録したい機器が表示されない場合は、以下をご確認ください。



● スマートフォンがルーターに接続されていますか？

→スマートフォンがルーターに接続されているか確認してください。詳しくはスマートフォンとルーターの説明書をご覧ください。

● 機器がルーターに接続されていますか？

→機器がルーターに接続されているか確認してください。詳しくは各機器とルーターの接続の説明をご覧ください。

● ルーターの「ネットワーク分離機能」または「プライバシーセパレーター機能」が有効になっていませんか？

→機器登録時は端末間通信を許可する必要があるため、ルーターの取扱説明書をご確認いただき、有効になっている場合は、機器登録時のみ無効に設定し、登録後に元の設定に戻してください。

● 無線 LAN アダプター（インターフェースユニット等を含む）とルーターの距離が離れ過ぎていませんか？

→無線 LAN アダプターとルーターが離れ過ぎている場合は近づけてください。

次ページに続く

前ページの続き

- 以下に対応する給湯機の場合、「外部接続」の「無線接続先」の設定が【HEMS】になっていませんか？

- ・ 無線 LAN アダプター搭載リモコンセット
- ・ 無線 LAN アダプター搭載給湯専用リモコン
- ・ 無線 LAN アダプター付リモコンセット
- ・ GT-HR2
- ・ GT-HR1

→ 「外部接続」の「無線接続先」の設定を【MyMU アプリ】にする必要があります。確認方法および接続先の変更方法は以下の URL から給湯機アプリの取扱説明書をご覧ください。

https://www.MitsubishiElectric.co.jp/home/ecocute/function/remote/eqmymu_ib.html

● ルーターに接続できない

お客様のルーターと機器（無線 LAN アダプター）を接続できないときは、以下をお試しくください。

- ルーターの電源が入っていない場合は、電源を入れてください。
- 無線 LAN アダプター（インターフェースユニット）とルーターの距離が離れすぎている場合は、近づけてください。
- ルーターの通信規格が「IEEE802.11b/g/n (2.4GHz)」に対応しているか確認してください。
- 機器によって対応するセキュリティー方式が異なるため、機器の取扱説明書をご確認の上、ルーターのセキュリティー方式と合っているか確認してください。（「WPA2-PSK (AES)」など）
- 無線 LAN アダプターの MAC アドレスと ID を確認し、正しい ID を入力してください。

● ルーターのSSID選択画面で接続したいルーターが表示されない

ルーターの SSID 選択画面に接続したいルーターが表示されない場合は、ルーターの設定を確認してください。

- SSID を隠す機能（ステルス機能）が設定されている場合は、「その他（手動設定）」を選択してルーターの SSID を手動で入力してください。
- MAC アドレスフィルタリング機能が設定されている場合は、一時的に解除してください。

機器とルーターを接続する別の方法として、無線 LAN アダプターの設定画面を使って接続設定を行うことができます。

● 給湯機

無線LANアダプター搭載リモコンセット / 無線LANアダプター
搭載給湯専用リモコン / 無線LANアダプター付リモコンセット

 114ページ



GT-HR2 / GT-HR1 / GT-RA2  118ページ

GT-RA1  121ページ

上記の方法で機器とルーターの接続が完了したら、以下へ進み、「機器とルーターを接続済み」を選択して機器登録を行ってください。

- ・「無線 LAN アダプターリモコン対応給湯機を登録する」の手順 **3**

 7ページ

- ・「GT-HR2/GT-HR1 対応給湯機を登録する」の手順 **3**  33ページ
- ・「GT-RA2 対応給湯機を登録する」の手順 **3**  58ページ
- ・「GT-RA1 対応給湯機を登録する」の手順 **3**  83ページ

ルーターの「SSID」と「KEY」をご確認ください。手順 10 で入力します。

1 **決定** を 3 秒以上押す

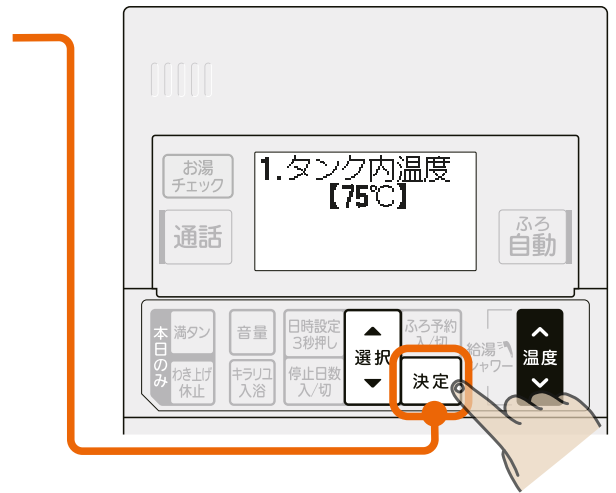

2 選択スイッチ **▲** で「外部接続」を選ぶ

- **▲** … 1つ進む
- **▼** … 1つ戻る
- 工場出荷時の「外部接続」の設定は「無効」になっています。

機種により番号は異なります。

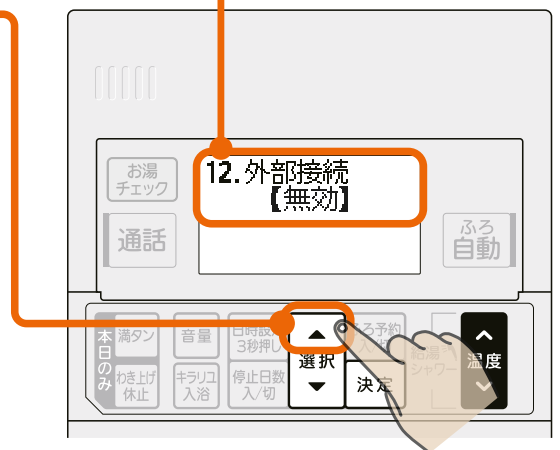

3 給湯温度スイッチ **▲** で「有効」を選ぶ

- **▲** … 有効になる
- **▼** … 無効になる



4 外部接続「有効」表示中に **決定** を押す



5 選択スイッチ **▲** で「無線機能」を選ぶ

- 無線状態で【立ち上げ中】【無線機能エラー】を表示中は、無線機能や無線接続先を選べません。



6 給湯温度スイッチ **▼** で「スマートフォンで接続」を選び **決定** を押す

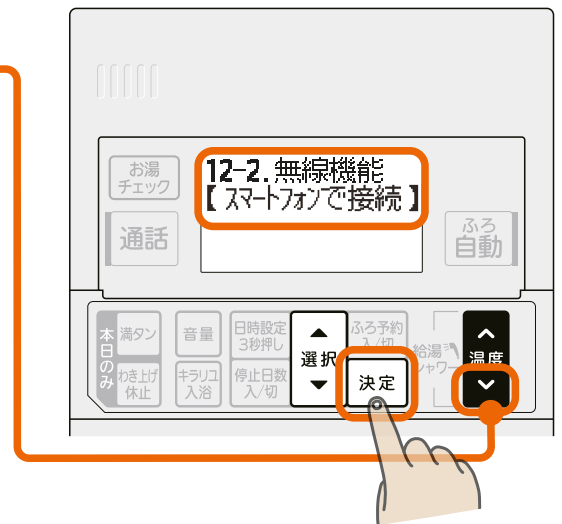

7 お客様のスマートフォンの機能「Wi-Fi 設定」を開く

- スマートフォンのWi-Fi設定方法はスマートフォンに付属の取扱説明書などをご確認ください。
- 時間が経過してリモコンから「接続中」表示が消えてしまった場合は、手順 **1** からやり直してください。

8 無線LANアダプターのネットワーク名（SSID）を選択し、KEY情報を入力する

- SSIDとKEY情報は、無線LANアダプター搭載リモコンセット、無線LANアダプター搭載給湯専用リモコンまたは無線LANアダプター付リモコンセットの取扱説明書の設定情報欄に記載されています。
- SSIDが表示されない場合は、手動で入力してください。



※画面はスマートフォンによって異なります。

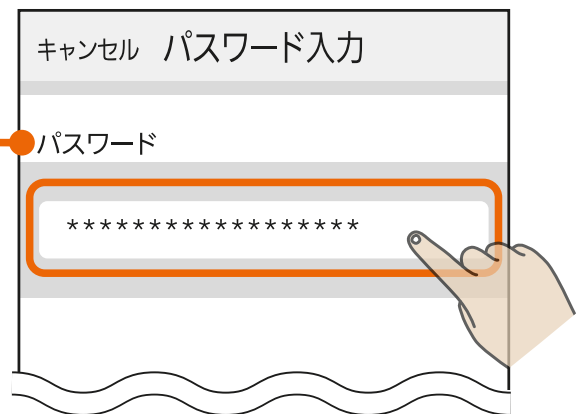

9 スマートフォンで右記のQRコードを読み取り、ブラウザで無線LANアダプターの設定画面を開く

- QRコードが読み取れない場合はブラウザのアドレスバーに下記URLを入力して設定画面を開いてください。

<http://192.168.11.1/network>



10

「ネットワーク名 (SSID)」にルーターの SSID を入力し、「セキュリティ」を「WPA2-PSK (AES)」に設定し、「パスワード」にルーターの KEY を入力して「設定」を押す

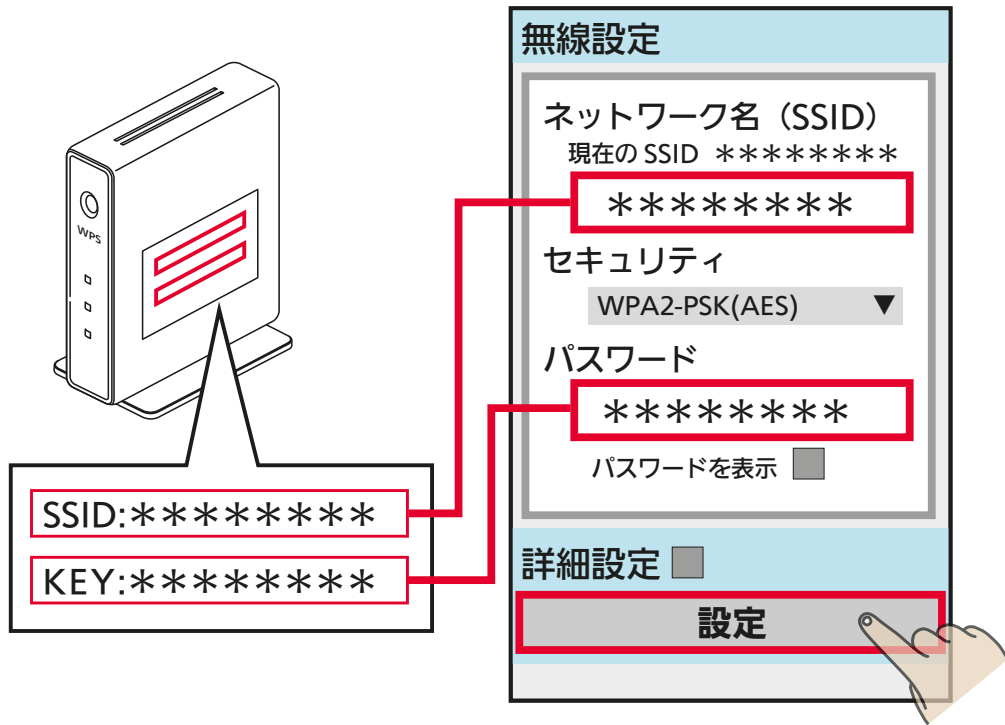

- 2.4GHz帯域のSSIDを入力してください。5GHz帯域のSSIDには対応していません。
- 本アプリでは、ルーターのSSIDに使用できる文字として半角英数字、半角記号、半角スペースに対応しています。半角記号は !#\$%&'()*+-./:;<=>?@[]^_`{|}~ に対応しています。ダブルクォーテーション(")、カンマ(,)、バックスラッシュ(\)、¥マークには対応していません。
- お使いのブラウザで選択肢が表示されない場合は、SSIDを手動で入力してください。
- 「無線LANアダプターとルーターをWPS機能で接続する」
👉 21ページ の①～④を実施して無線LANアダプターの状態を確認してください。リモコンに「正常通信」と表示されると、無線LANアダプターとルーターとの接続は完了です。

「無線LANアダプターリモコン対応給湯機を登録する」の手順
 ③で「機器とルーターを接続済み」を選択して機器登録を行ってください。
👉 7ページ

GT-HR2、GT-HR1 および GT-RA2 の操作手順は同じです。
ルーターの「SSID」と「KEY」をご確認ください。手順 5 で入力します。

1 無線 LAN アダプターの「MODE」ボタンを MODE ランプが点灯状態になるまで（約 7 秒間）押し続けて離す

- 無線LANアダプターが再起動され、しばらくすると、MODEランプとUNITランプが点滅（5秒間隔で1回点滅）を開始します。この状態は約10分で終了します。その間に手順 5 までの作業を完了してください。

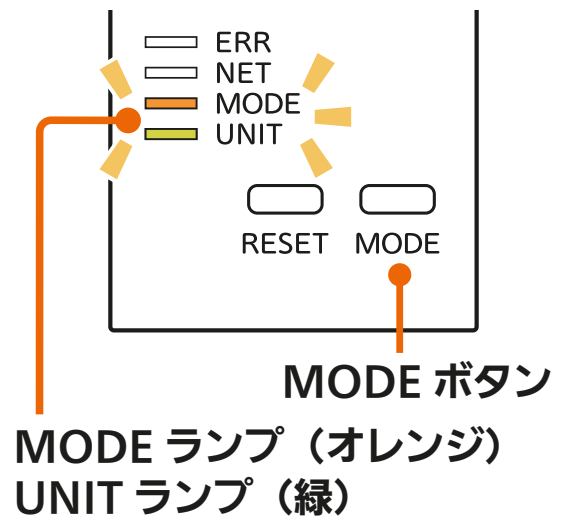

2 お客様のスマートフォンの機能「Wi-Fi 設定」を開く

- スマートフォンのWi-Fi設定方法はスマートフォンの取扱説明書などをご確認ください。
- 時間が経過してランプの点滅が変わってしまった場合は、手順 1 からやり直してください。

3 無線 LAN アダプターのネットワーク名 (SSID) を選択し、KEY 情報を入力する

- SSID、KEY情報は、無線LANアダプター取扱説明書の設定情報欄、または、無線LANアダプター本体(底面)に記載されています。
- SSIDが表示されない場合は、手動で入力してください。

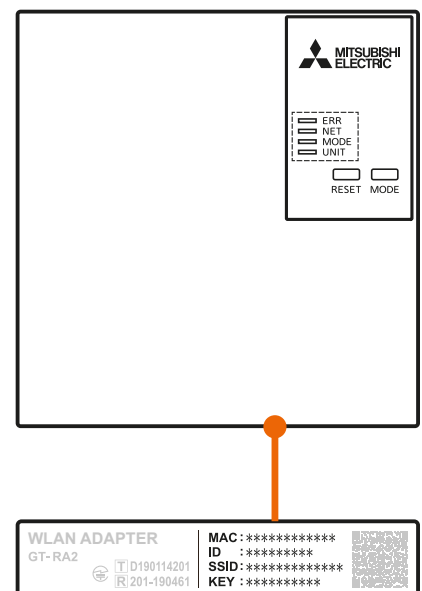

次ページに続く

前ページの続き



※画面はスマートフォンによって異なります。

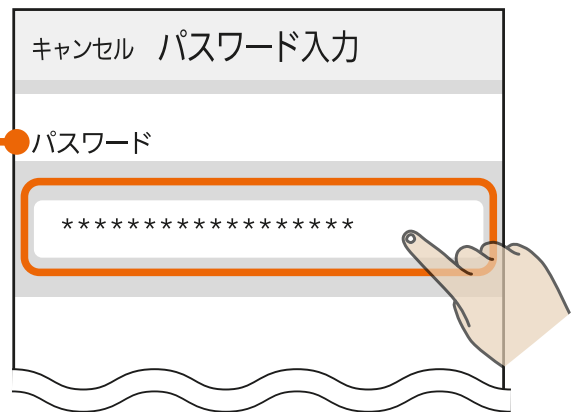

4 スマートフォンで右記の QR コードを読み取り、ブラウザで無線 LAN アダプターの設定画面を開く

- QRコードが読み取れない場合はブラウザのアドレスバーに下記 URL を入力して設定画面を開いてください。

<http://192.168.11.1/network>



- 5 「ネットワーク名 (SSID)」にルーターの SSID を入力し、「セキュリティ」を「WPA2-PSK (AES)」に設定し、「パスワード」にルーターの KEY を入力して「設定」を押す

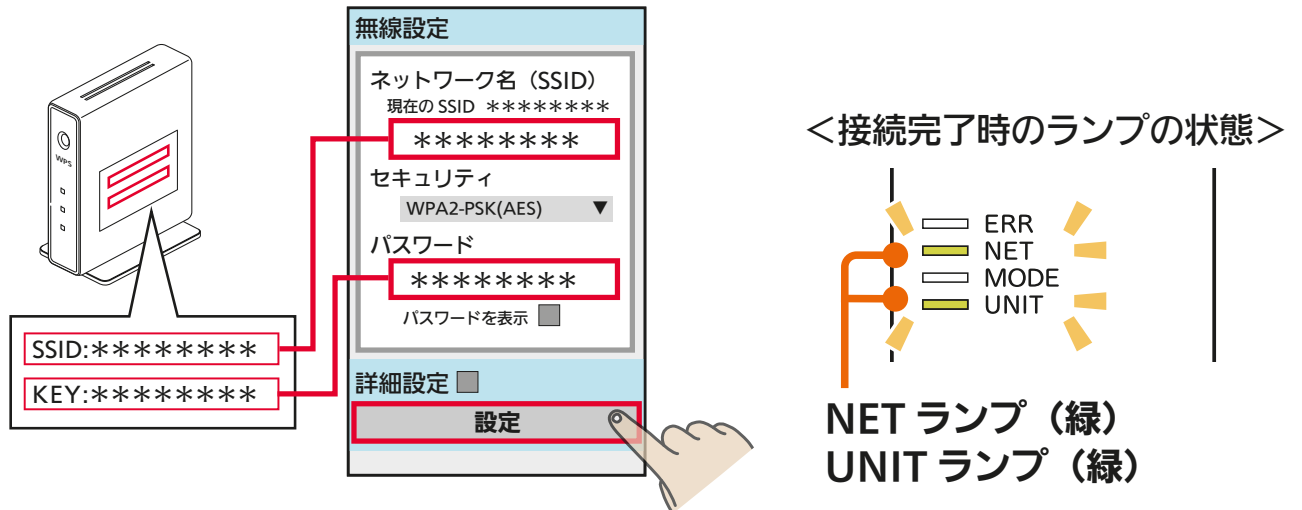

- 2.4GHz帯域のSSIDを入力してください。5GHz帯域のSSIDには対応していません。
- 本アプリでは、ルーターのSSIDに使用できる文字として半角英数字、半角記号、半角スペースに対応しています。半角記号は !#\$%&'()*+,-./:;<=>?@[^_`{|}~ に対応しています。ダブルクォーテーション(")、カンマ(,)、バックスラッシュ(\)、¥マークには対応していません。
- お使いのブラウザで選択肢が表示されない場合は、SSIDを手動で入力してください。
- NETランプ、UNITランプが点滅すれば無線LANアダプターとルーターの接続は完了です。
- GT-HR2およびGT-HR1のNETランプ(緑)が5秒に3回点滅している場合は、「外部接続」の「無線接続先」の設定がMyMUアプリになっているか確認してください。確認方法および接続先の変更方法は以下のURLから給湯機アプリの取扱説明書をご覧ください。
https://www.MitsubishiElectric.co.jp/home/ecocute/function/remote/eqmymu_ib.html

「GT-HR2/GT-HR1 対応給湯機を登録する」または「GT-RA2 対応給湯機を登録する」の手順③で「機器とルーターを接続済み」を選択して機器登録を行ってください。

GT-HR2/GT-HR1 33ページ

GT-RA2 58ページ

ルーターの「SSID」と「KEY」をご確認ください。手順 5 で入力します。

1 無線LANアダプターの「MODE」ボタンをMODEランプが点灯状態になるまで（約7秒間）押し続けて離す

- 無線LANアダプターが再起動され、しばらくすると、MODEランプとUNITランプが点滅（5秒間隔で1回点滅）を開始します。この状態は約10分で終了します。その間に手順 5 までの作業を完了してください。

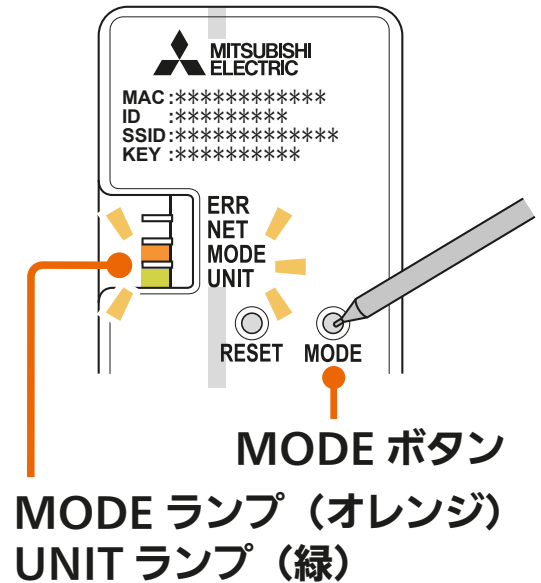

2 お客様のスマートフォンの機能「Wi-Fi 設定」を開く

- スマートフォンのWi-Fi設定方法はスマートフォンの取扱説明書などをご確認ください。
- 時間が経過してランプの点滅が変わってしまった場合は、手順 1 からやり直してください。

3 無線LANアダプターのネットワーク名（SSID）を選択し、KEY 情報を入力する

- SSID、KEY情報は、設定情報シール*または、無線LANアダプター本体正面の銘板に記載されています。
※設定情報シールは、無線LANアダプターセットの取扱説明書の表紙に貼ってあります。
- SSIDが表示されない場合は、手動で入力してください。

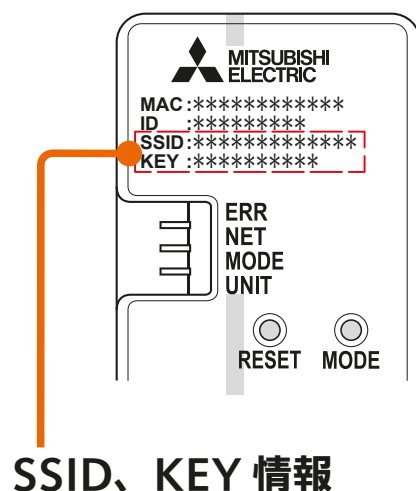

次ページに続く

前ページの続き

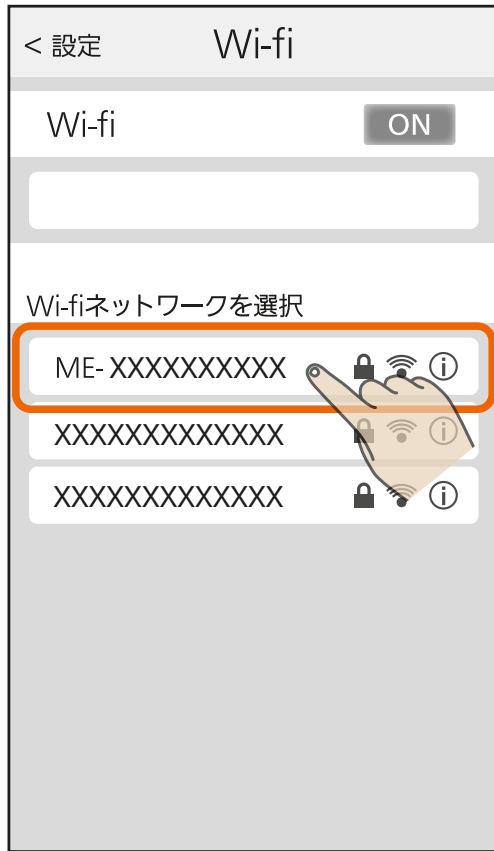

※画面はスマートフォンによって異なります。

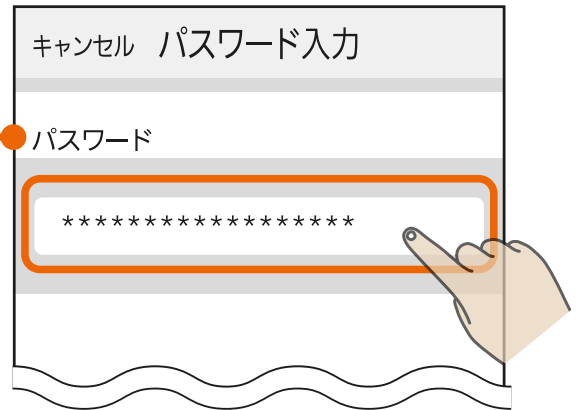

4 スマートフォンで右記の QR コードを読み取り、ブラウザで無線 LAN アダプターの設定画面を開く

- QRコードが読み取れない場合はブラウザのアドレスバーに下記 URL を入力して設定画面を開いてください。

<http://192.168.11.1/network>



- 5 「ネットワーク名 (SSID)」にルーターの SSID を入力し、「セキュリティ」を「WPA2-PSK (AES)」に設定し、「パスワード」にルーターの KEY を入力して「設定」を押す

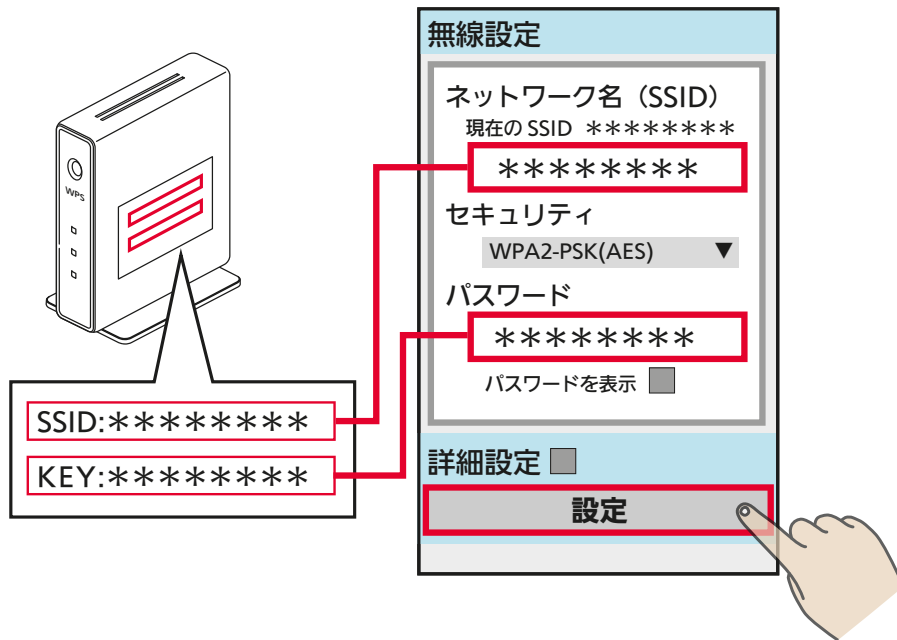

- 2.4GHz帯域のSSIDを入力してください。5GHz帯域のSSIDには対応していません。
- 本アプリでは、ルーターのSSIDに使用できる文字として半角英数字、半角記号、半角スペースに対応しています。半角記号は !#\$%&'()*+,-./:;<=>?@[^\`{|}~ に対応しています。ダブルクォーテーション ("), カンマ (,), バックスラッシュ (\), ¥マークには対応していません。
- お使いのブラウザで選択肢が表示されない場合は、SSIDを手動で入力してください。
- NETランプ、UNITランプが点滅すれば、無線LANアダプターとルーターの接続は完了です。

<接続完了時のランプの状態>

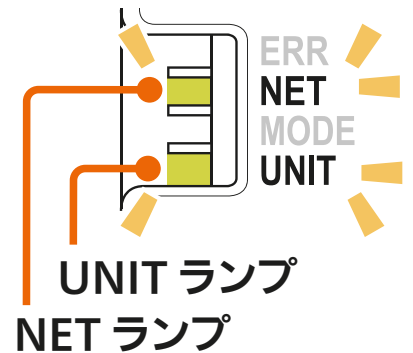

「GT-RA1 対応給湯機を登録する」の手順 ③ で「機器とルーターを接続済み」を選択して機器登録を行ってください。 83ページ

三菱電機株式会社

IoT・ライフソリューション新事業推進センター
〒617-8550 京都府長岡京市馬場岡所1番地

872C727R10 (eq)